



РОСЭНЕРГОАТОМ

ЭЛЕКТРОЭНЕРГЕТИЧЕСКИЙ ДИВИЗИОН РОСАТОМА

**АКЦИОНЕРНОЕ ОБЩЕСТВО
«Российский концерн по производству электрической и тепловой энергии
на атомных станциях»
(АО «Концерн Росэнергоатом»)
Филиал по реализации капитальных проектов**

УТВЕРЖДАЮ

Первый заместитель Генерального
директора – директор Филиала
АО «Концерн Росэнергоатом»
по реализации капитальных проектов

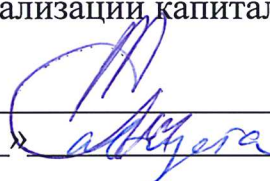
_____ А.Г. Жуков
« 16 » _____ 2019 г.

МАТЕРИАЛЫ

**обоснования лицензии на осуществление деятельности в области
использования атомной энергии по сооружению и эксплуатации объекта**

**Белоярская АЭС
I очередь
Комплекс переработки жидких
радиоактивных отходов**

**АО «Концерн Росэнергоатом»
Книга 5**

2019

Продолжение на следующем листе

Продолжение титульного листа

Материалы обоснования лицензии на осуществление деятельности в области использования атомной энергии по сооружению и эксплуатации объекта:

**Белоярская АЭС
I очередь.
Комплекс переработки жидких
радиоактивных отходов
Книга 5**

От филиала АО «Концерн Росэнергоатом» по реализации капитальных проектов

Заместитель директора по проектированию
и разрешительной деятельности

А.В. Баринов

Директор департамента проектирования

В.Н. Нуждин

Главный инженер проекта

И.П. Житенева

АО «Концерн Росэнергоатом»	Белоярская АЭС I очередь. Комплекс переработки жидких радиоактивных отходов		
-------------------------------	---	--	--

ОБЩЕЕ СОДЕРЖАНИЕ МАТЕРИАЛОВ ОБОСНОВАНИЯ ЛИЦЕНЗИИ

Книга 1

Титульный лист

Аннотация

Содержание

Приложение А Книга 1 Материалы обоснования лицензии

Книга 2

Титульный лист

Аннотация

Содержание

Приложение А Книга 2 Материалы обоснования лицензии

Книга 3

Титульный лист

Аннотация

Содержание

Приложение А Книга 1 Материалы оценки воздействия на окружающую среду

Книга 4

Титульный лист

Аннотация

Содержание

Приложение А Книга 2 Материалы оценки воздействия на окружающую среду

Книга 5

Титульный лист

Аннотация

Содержание

Приложение А Книга 3 Материалы оценки воздействия на окружающую среду

Книга 6

Титульный лист

Аннотация

Содержание

Приложение А Книга 4.1 Материалы оценки воздействия на окружающую среду

Книга 7

Титульный лист

Аннотация

Содержание

Приложение А Книга 4.2 Материалы оценки воздействия на окружающую среду

	Материалы обоснования лицензии на осуществление деятельности в области использования атомной энергии	3
--	---	---

АО «Концерн Росэнергоатом»	Белоярская АЭС I очередь. Комплекс переработки жидких радиоактивных отходов		
----------------------------	--	--	--

АННОТАЦИЯ

Настоящие материалы обоснования лицензии деятельности по сооружению и эксплуатации Комплекса переработки жидких радиоактивных отходов Белоярская АЭС I очередь разработаны акционерным обществом «Российский концерн по производству электрической и тепловой энергии на атомных станциях» (далее – АО «Концерн Росэнергоатом»).

Состав материалов обоснования лицензии отвечает требованиям «Методических рекомендаций по подготовке представляемых на государственную экологическую экспертизу материалов обоснования лицензии на осуществление деятельности в области использования атомной энергии, утвержденных приказом Ростехнадзора от 10.10.2007 № 688».

	Материалы обоснования лицензии на осуществление деятельности в области использования атомной энергии	4
--	--	---

АО «Концерн Росэнергоатом»	Белоярская АЭС I очередь. Комплекс переработки жидких радиоактивных отходов		
-------------------------------	---	--	--

СОДЕРЖАНИЕ

Приложение А (обязательное)

Книга 3 Материалы оценки воздействия

на окружающую среду6

Лист регистрации изменений.....359

	Материалы обоснования лицензии на осуществление деятельности в области использования атомной энергии	5
--	---	---

АО «Концерн Росэнергоатом»	Белоярская АЭС I очередь. Комплекс переработки жидких радиоактивных отходов		
-------------------------------	---	--	--

ПРИЛОЖЕНИЕ А
(обязательное)

Книга 3

Материалы оценки воздействия на окружающую среду

	Материалы обоснования лицензии на осуществление деятельности в области использования атомной энергии	6
--	---	---



Свидетельство №СРО-И-04-0459-7811383639-2016 от 11-02-2016 г.

**Заказчик - Филиал АО «Концерн Росэнергоатом» по реализации
капитальных проектов**

**Белоярская АЭС. I очередь.
Комплекс переработки жидких радиоактивных отходов.**

**Оценка воздействия на окружающую среду деятельности
по сооружению и эксплуатации объекта:
«Белоярская АЭС. I очередь.
Комплекс переработки жидких радиоактивных отходов»**

104009.0000.180068-ОВОСЗ

Часть 3. Исходно-разрешительная документация

Инв.№124-18

**Генеральный директор
АО «РАОПРОЕКТ»**



А.А. Собко

Главный инженер проекта

Д.А. Богданов

Собственность АО «Концерн Росэнергоатом». Запрещается без предварительного письменного разрешения собственника воспроизводить, переводить, изменять в любой форме или частично, передавать во временное или постоянное пользование другим организациям или лицам, разглашать или использовать сведения в коммерческих интересах лиц или организаций, не связанных договорными обязательствами с собственником

Изм.	№ док.	Подпись	Дата
1	P291-19		09.08.19

Санкт-Петербург
2019 г.

Продолжение на следующем листе

Инв. № подл.	Подл. и дата	Взам. инв. №

Раздел «Оценка воздействия на окружающую среду деятельности по сооружению и эксплуатации объекта: «Белоярская АЭС. I очередь. Комплекс переработки жидких радиоактивных отходов» Часть 3. Исходно-разрешительная документация разработали:

Главный инженер проекта



Д.А. Богданов

Начальник группы нормоконтроля



Е.А. Грыженко

Начальник группы



О.А Коновалова

Ведущий инженер



И.А. Попова

Инженер-эколог



Д. В.Шунин

ЗАВЕРЕНИЕ ПРОЕКТНОЙ ОРГАНИЗАЦИИ

Настоящая проектная документация разработана в соответствии с градостроительным планом земельного участка, заданием на проектирование, градостроительным регламентом, документами об использовании земельного участка для строительства, техническими регламентами, в том числе Федеральным законом от 30.12.2009г. № 384-ФЗ «Технический регламент о безопасности зданий и сооружений», и с соблюдением технических условий.

Технические решения, принятые в проектной документации, соответствуют требованиям экологических, санитарно-гигиенических, противопожарных и других норм, действующих на территории Российской Федерации, и обеспечивают безопасную для жизни и здоровья людей эксплуатацию объекта при соблюдении предусмотренных проектом требований

Главный инженер проекта:



Д.А. Богданов

Содержание тома

Обозначение	Наименование	Примечание
104009.0000.180068-ОВОС3-С	Содержание тома	Стр.3 (Изм.1)
104009.0000.180068-СД	Состав документации	Стр.4 (Изм.1)
104009.0000.180068-ОВОС3	Оценка воздействия на окружающую среду	
	Часть 3. Исходно-разрешительная	
	документация	Стр.5 (Изм.1)

1.1 / Дополнение

Изменение 1 внесено по результатам общественных обсуждений (в форме общественных слушаний) проектной документации «Белоярская АЭС. I очередь. Комплекс переработки жидких радиоактивных отходов», проведенных 28 июня 2019 г.

104009.0000.180068-ОВОС3_F=1

104009.0000.180068-ОВОС3-С	Содержание тома	1
----------------------------	-----------------	---



Состав документации

Номер тома	Обозначение	Наименование	Примечание
	104009.0000.180068-ОВОС1	Оценка воздействия на окружающую среду	
		Часть 1. Пояснительная записка	Изм.1
	104009.0000.180068-ОВОС2	Оценка воздействия на окружающую среду	
		Часть 2. Расчеты	
	104009.0000.180068-ОВОС3	Оценка воздействия на окружающую среду	
		Часть 3. Исходно-разрешительная	
		документация	Изм.1

104009.0000.180068-ОВОС3	Оценка воздействия на окружающую среду Часть 3. Исходно-разрешительная документация	1
--------------------------	--	---



АННОТАЦИЯ

Оценка воздействия на окружающую среду выполнена в соответствии с требованиями природоохранного законодательства и нормативных документов, действующих в России, в т.ч. по материалам изысканий в районе и на площадке размещения объекта, с учетом указаний МУ 1.5.1.99.0097-2012 «Разработка материалов оценки воздействия на окружающую среду в составе проектной и иной документации на осуществление видов деятельности в области использования атомной энергии», утвержденных приказом Концерна «Росэнергоатом» №9/632-П от 06.07.2012.

Настоящий раздел проектной документации содержит оценку воздействия на окружающую среду и население на период выполнения работ по созданию и эксплуатации на Белоярской АЭС комплекса переработки жидких радиоактивных отходов.

Рассмотрение природных и экологических характеристик выполнено с учетом существующих объектов хозяйственной деятельности района размещения, социально-экономических условий жизни населения, его здоровья.

Структура раздела ОВОС соответствует требованиям Министерства регионального развития, Министерства природных ресурсов и экологии, Ростехнадзора, Минздрава РФ, ГК «Росатом» и других министерств и ведомств, участвующих в процессе принятия решений.

При разработке материалов ОВОС были использованы материалы:

- технического отчета по результатам инженерно-геодезических изысканий (104009.0000.170011-ИГДИ);
- технического отчета по результатам инженерно-геологических изысканий (104009.0000.170011-ИГИ);
- технического отчета по результатам инженерно-гидрометеорологических изысканий (104009.0000.170011-ИГМИ);
- технического отчета по результатам сейсмического микрорайонирования (104009.0000.170011-СМР);
- технического отчета по результатам инженерно-экологических изысканий (104009.0000.170011-ИЭИ1, 104009.0000.170011-ИЭИ2).

Материалы раздела ОВОС содержат краткую информацию о заказчике работ, об объекте строительства, характеристику природных и экологических условий, социально-экономическую характеристику района размещения объекта, характеристику объекта, **оценку воздействия объекта на окружающую среду и др.**

В материалах ОВОС рассмотрены вопросы воздействия на окружающую среду на период выполнения работ по созданию и эксплуатации на Белоярской АЭС комплекса переработки жидких радиоактивных отходов.

104009.0000.180068-ОВОС3	Оценка воздействия на окружающую среду Часть 3. Исходно-разрешительная документация	1
--------------------------	--	---



СОДЕРЖАНИЕ

1	Общие положения.....	4
	Приложение Д.1 Схема организации ведения разведки силами АС в санитарно-защитной зоне Белоярской АЭС.....	5
	Приложение Д.2 Санитарно-защитная зона. Схема расстановки информационных знаков	6
	Приложение Д.3 План земель санитарно-защитной зоны	7
	Приложение Ж Исходно-разрешительная документация.....	8
	Письмо ФГБУ «Уральское УГМС» №ОМ-11-698/827 от 14.08.2017 «О климатических характеристиках»	9
	Письмо ФГБУ «Уральское УГМС» №551/16-11-17 от 15.08.2017 «О фоновых концентрациях загрязняющих веществ»	11
	Письмо Департамента федеральной службы по надзору в сфере природопользования по Уральскому федеральному округу №02-02-28/3952 от 07.06.2017 «О наличии/отсутствии ООПТ Федерального значения».....	12
	Письмо Министерства природных ресурсов и экологии Свердловской области №12-10-31/5146 от 24.05.2017 «О наличии/отсутствии ООПТ регионального значения и видов, занесенных в Красную книгу Свердловской области».....	13
	Письмо Администрации городского округа Заречный №01-27/7715 от 19.10.2017 «О наличии/отсутствии ООПТ местного значения»	15
	Письмо Управления государственной охраны объектов культурного наследия Свердловской области №38-05-41/590 от 13.11.2017 «О наличии/отсутствии объектов культурного наследия»	17
	Письмо Департамента ветеринарии Свердловской области №26-03-06/1679 от 15.05.2017 «О наличии/отсутствии скотомогильников».....	18
	Письмо Министерства природных ресурсов и экологии Свердловской области №12-01-82/5425 от 30.05.2017 «О наличии/отсутствии зон санитарной охраны источников водоснабжения».....	19
	Письмо Департамента по охране, контролю и регулированию использования животного мира Свердловской области №22-01-82/1326 от 04.05.2017 «Об объектах животного мира, отнесенных к охотничьим ресурсам, редких и исчезающих видах».....	21
	Письмо Филиала АО «Концерн Росэнергоатом» «Белоярская атомная станция» №9/Ф02-100/3861 от 18.07.2017 «О наличии/отсутствии несанкционированных свалок отходов».....	24
	Письмо Департамента по недропользованию по УФО №02-02/3004 от 08.12.2017 «Заключение об отсутствии (наличии) полезных ископаемых на испрашиваемом участке недр».....	25
	Выписка №517 из Государственного лесного реестра.....	27
	Разрешение №145/18(С) от 30.11.2018 г. на выброс вредных (загрязняющих) веществ в атмосферный воздух (за исключением радиоактивных).....	33
	Разрешение №УО-В-0024 от 02.11.2018 г. на выброс радиоактивных веществ в атмосферный воздух	70

104009.0000.180068-ОВОС3	Оценка воздействия на окружающую среду Часть 3. Исходно-разрешительная документация	2
--------------------------	--	---



Разрешение №471(С) от 12.03.2018 г. на сбросы веществ (за исключением радиоактивных) и микроорганизмов в водные объекты.....	77
Разрешение №УО-С-0021 от 20.11.2018 г. на сброс радиоактивных веществ в водные объекты.....	82
Документ об утверждении нормативов образования отходов и лимитов на их размещение № 73-С от 21.11.2017 г.....	87
Договор №14-03/634 от 28.12.2018 «На оказание услуг по сбору, размещению и утилизации отходов производства и потребления» ИП Костенко В.В.	99
Лицензия 066 №00279 от 23.05.2016 «На осуществление деятельности по обращению с отходами I-IV классов опасности» ИП Костенко В.В.....	120
Договор №Д-801/44-18 от 20.12.2018 «Купли-продажи лома черных металлов» ООО «Профмет»	125
Лицензия А 000289 № 122 от 17.03.2015 «На осуществление заготовки, хранения, переработки и реализации лома черных металлов, цветных металлов» ООО «Профмет»	135
Договор №19/04/2019 от 22.05.2019 «На услуги по утилизации отработанных люминесцентных ламп» ООО «ЦБПО».....	137
Лицензия 066 № 00081 от 24.03.2016 «На осуществление деятельности по сбору, транспортированию, обработке, утилизации, обезвреживанию, размещению отходов I-IV классов опасности» ООО «ЦБПО».....	157
Договор № 335267 от 01.01.2019 г. «На оказание услуг по обращению с твердыми коммунальными отходами по АПО-3 Свердловской области, за исключением муниципального образования г. Екатеринбург».....	161
Договор № 23/04/2019 от 27.05.2019 г. «По сбору, транспортированию и обезвреживанию отработанных масел» ООО «Экологика»	166
Лицензия № (59)-3952-СТ от 16.06.2017 г. «На осуществление деятельности по сбору, транспортированию, обработке, утилизации, обезвреживанию, размещению отходов I-IV классов опасности» ООО «Экологика».....	177
Протокол измерения параметров шума №111/17-Ш от 18.10.2017 (фоновые характеристики)	183
Карта-схема фактического материала.....	186
Исходные данные для расчета акустического воздействия. Шумовые характеристики.....	187
Исходные данные для расчета выбросов участка лакокраски	225.281
Планы-схемы промплощадки БелАЭС с расположением мест накопления отходов.....	225.301
Санитарно-эпидемиологическое заключение № 66.СО.01.000.Т.000004.05.19 от 17.05.2019 г.....	225.303
Протокол общественных слушаний по предварительному варианту материалов оценки воздействия на окружающую среду объекта «Белоярская АЭС. I очередь. Комплекс переработки жидких радиоактивных отходов»	225.307
Лист регистрации изменений.....	348

104009.0000.180068-ОВОС3	Оценка воздействия на окружающую среду Часть 3. Исходно-разрешительная документация	3
--------------------------	--	---

 РАОПРОЕКТ АКЦИОНЕРНОЕ ОБЩЕСТВО	Белоярская АЭС. I очередь. Комплекс переработки жидких радиоактивных отходов	Изм.1 09.08.19 г.	8
---	--	----------------------	---

1 ОБЩИЕ ПОЛОЖЕНИЯ

Проектная документация по теме: «Белоярская АЭС. I очередь. Комплекс переработки жидких радиоактивных отходов» разработана на основании следующих документов:

- Задания на проектирование: «Белоярская АЭС. I очередь. Комплекс переработки жидких радиоактивных отходов» от 24.02.2016г., утвержденного генеральным директором АО «Концерн Росэнергоатом» А.Ю. Петровым;
- Дополнения №1 к заданию на проектирование: «Белоярская АЭС. I очередь. Комплекс переработки жидких радиоактивных отходов» от 20.02.2018г., утвержденного генеральным директором АО «Концерн Росэнергоатом» А.Ю. Петровым;
- Технического задания на разработку проектной, конструкторской, обосновывающей по теме: «Белоярская АЭС. I очередь. Комплекс переработки жидких радиоактивных отходов» от 28.04.2017г., утвержденного первым заместителем Генерального директора-директором Филиала АО «Концерн Росэнергоатом» по реализации капитальных проектов А.Г. Жуковым;
- Договора №9/29424-Д от 27.04.2017г. на выполнение работ «Разработка проектной, конструкторской, обосновывающей документации по теме: «Белоярская АЭС. I очередь. Комплекс переработки жидких радиоактивных отходов».

Состав проектной документации представлен в томе 1.2 №104009.0000.170012-СП.

Раздел «Перечень мероприятий по охране окружающей среды» состоит из трех частей:

- Часть 1. Пояснительная записка – том 8.1 №104009.0000.170012-ООС1;
- Часть 2. Расчеты – том 8.2 №104009.0000.170012-ООС2 (Приложения А, Б, В, Г);
- Часть 3. Исходно-разрешительная документация – том 8.3 №104009.0000.170012-ООС3 (Приложения Д, Ж).

104009.0000.180068-ОВОС3	Оценка воздействия на окружающую среду Часть 3. Исходно-разрешительная документация	4
--------------------------	--	---

Приложение Д.1 Схема организации ведения разведки силами АС в санитарно-защитной зоне Белоярской АЭС

**СХЕМА ОРГАНИЗАЦИИ ВЕДЕНИЯ РАЗВЕДКИ СИЛАМИ АС
В САНИТАРНО-ЗАЩИТНОЙ ЗОНЕ БЕЛОЯРСКОЙ АЭС**

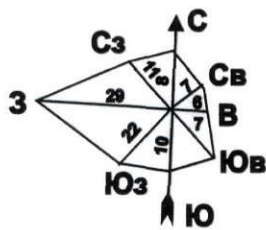

Средняя скорость приземного ветра – $v=2,3-3,3$ м/сек
Среднегодовая температура воздуха – $t=+1,3$ °С

Экспликация зданий и сооружений

наименование	наименование
1 Резервуары запаса воды № 4	59 Бак сбора агрессивных вод (10000 м3)
2 Объединенная насосная станция	60 Проходная
3 Бакоевое хозяйство (масло, мазут, диз.топливо)	61 Резервуары хоз-противопожарного водоснабжения
4 Маслопаровая, мазутонасосная, насосная	62 Насосная III подъема
5 Пускорезервная котельная с химводочистойкой	63 Очистные сооружения хоз-бытовых стоков
6 Насосная станция промливневых стоков	64 Очистные сооружения нефтесодержащих стоков
7 Объединенный вспомогательный корпус	65 Котельная
8 Блочный щит управления	66 Открытая стоянка машин
9 Главный корпус	67 Служебные помещения УЭМ
10 Спец. корпус	68 Мазутное хозяйство котельной
11 Столовая	69 Межотраслевой научно-технический комплекс «Термоксид»
12 Лабораторно-бытовой корпус адм. корпус с спецсооружением	70 Мастерская УЭМ
13 Блочная насосная станция техводоснабжения	71 Мастерская по окраске оборудования
14 Закрытая стоянка на 100 автомобилей	72 Депо
15 Столовая	73 Кислородный завод
16 Производственный корпус	74 Бытовые помещения
17 Контора УСЭМ	75 Электромонтажная мастерская
18 Тепловозное депо	76 Цех наладки оборудования
19 Цех сборки реактора	77 Мастерская главного энергетика
20 Цех предмонтажных работ	78 Склад
21 Служебный корпус	79 Склад
22 Контора управления строительством	80 Склад
23 Проходная	81 Мастерская
24 Аккумуляторные емкости (проект)	82 Производственный корпус
25 ПО «Атомэнергоспецконтроль»	83 Мастерская малой механизации
26 Подстанция «Промышленная»	84 Мастерская малой механизации
27 Хранилище жидких отходов подзем.	85 Бокс
28 Хранилище жидких отходов	86 Мастерская
29 ОРУ 35/6 кв	87 Мастерская сан.технических трубопроводов
30 Здание свертания слабояктивных отходов	88 Управление капитального строительства БАЭС (УКС)
31 Хранилище сухих отходов	89 Столовая
32 Технологическая компрессорная	90 Насосная станция нефтесодержащих стоков
33 Аэтиленовая станция	91 Шламоствал
34 Здание установки дожигаания отходов тепломаселера	92 Бассейн-накопитель
35 Склад ГСМ (не действ.)	93 Насосная станция
36 Караульное помещение	94 Инкубационный цех БАЭС
37 Спецсооружение (убежище № 2)	95 Пруды БАЭС
38 Резервуары очищенных вод (3х1000 м3) подземн.	96 Кормовой цех БАЭС
39 Объединенный вспомогательный корпус	97 Гостевой дом
40 Спецпрачечная	98 Свинооткормочный комплекс БАЭС
41 Дизельгенераторная	99 Мойка автомашин
42 Химводочистка	100 Трансформаторная подстанция
43 Резервуары выдержки (4х1000 м3) подземн.	101 Автопрофилакторий АТХ БАЭС
44 Спецводочистка	102 ВПЧ-35
45 Проходная контора	103 Гараж АТХ БАЭС
46 Здание газгольдеров аварийного сброса	104 Бокс АТХ БАЭС
47 Служебный корпус	105 Подстанция «Заречная»
48 Столовая	106 Гаражки (частные)
49 Береговая насосная станция	107 Азотно-кислородная станция
50 Трансформаторное масляное хозяйство	108 Насосная станция подмешивания
51 Насосная станция пожаротушения	109 Баки слива дизельного топлива
52 Главный щит управления	110 Насосная хранилища дизельного топлива
53 Баки тралных вод подземн. (2х500 м3)	111 Хранилище дизельного топлива
54 Открытая установка ресиверов водорода	112 Административное здание КЦ-1
55 Электролизерная	113 Мастерские РСЦ
56 Дизельгенераторная	114 Очистные сооружения от обмывки котлов
57 Бак сбора агрессивных вод (10000 м3)	115 Очистные сооружения промливневых стоков
58 Здание узла нейтрализации промывочных вод	116 Насосная станция перекачки оцищ. промливневых стоков

Условные обозначения

- Граница земель БАЭС
- Граница земель сторонних организаций
- Граница земель строящ. и застр. соор. стор. орг-ий

Существующие здания, сооружения, инж.сети

- Ограждение
- Железная дорога
- Автомобильная дорога
- Грунтовая дорога
- Отводный канал откр.
- Подводящий канал откр.
- Здание, сооружение
- Склад
- Теплофикационный узел
- Мост
- Дамба
- Нагорная канава
- Проволочное ограждение
- Высоковольтная линия эл.передачи
- Наземная линия связи
- Теплотрасса наземная
- Подземный сбросной канал
- Наземная автокада
- Подземный сбросной канал
- Сбросная канава
- Канализация

Запроект.и строящиеся здания, сооруж.и инж.сети

- Железная дорога
- Автомобильная дорога
- Открытый подводный канал
- Открытый отводной канал
- Подземная часть отводного канала
- Наземная теплотрасса
- Подзем.инж.сетей
- Здание, сооружение
- Склад
- Ограждение
- Граница СЗЗ БАЭС

Условные обозначения

	Маршруты ведения разведки
	Стационарный пост радиационного контроля
	Пост контроля окружающей среды
	Точки радиационного контроля
	Зона РХР №1
	Станция мониторинга АПРС АСРКО

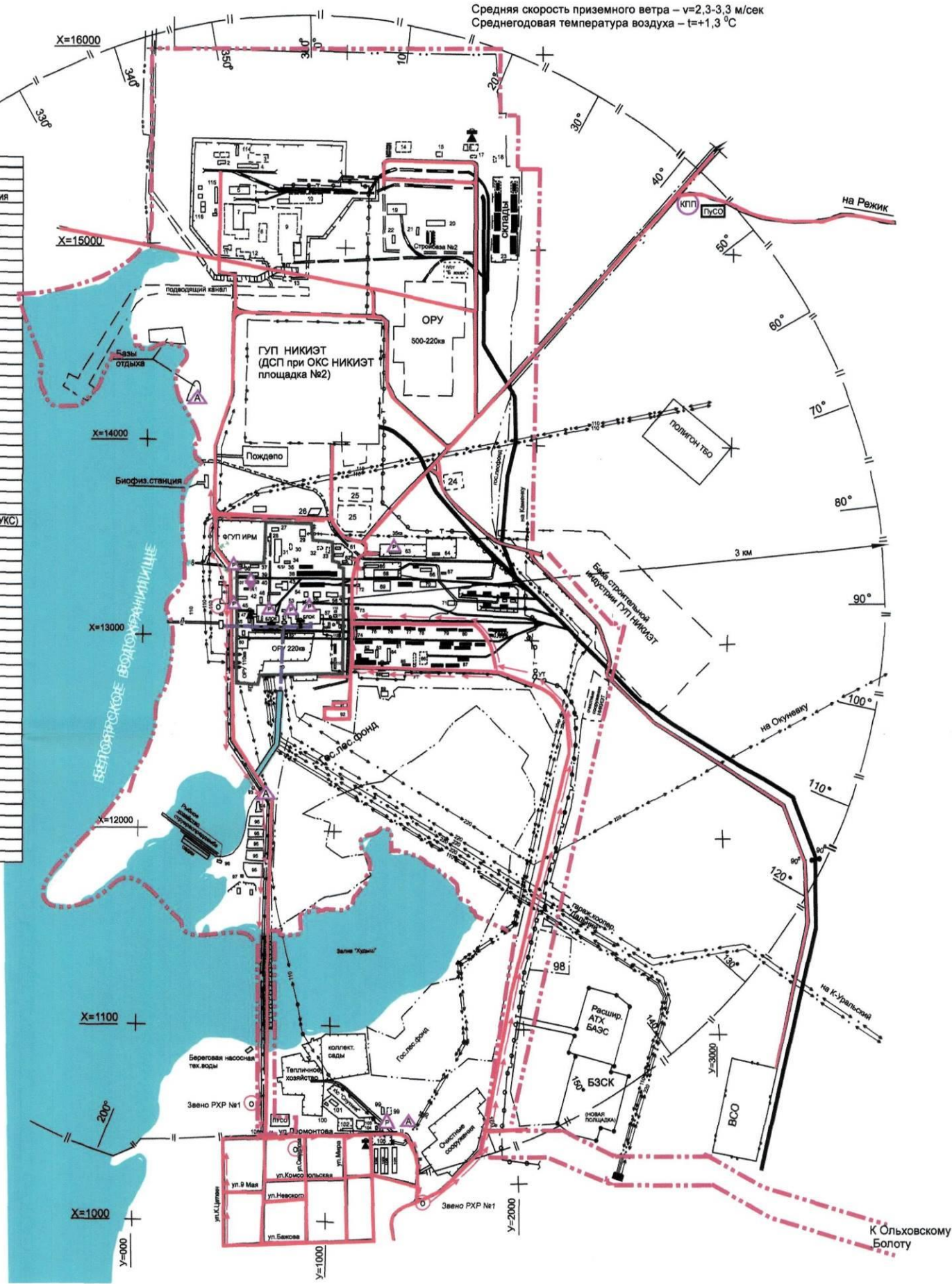

Приложение Д.2 Санитарно-защитная зона. Схема расстановки информационных знаков

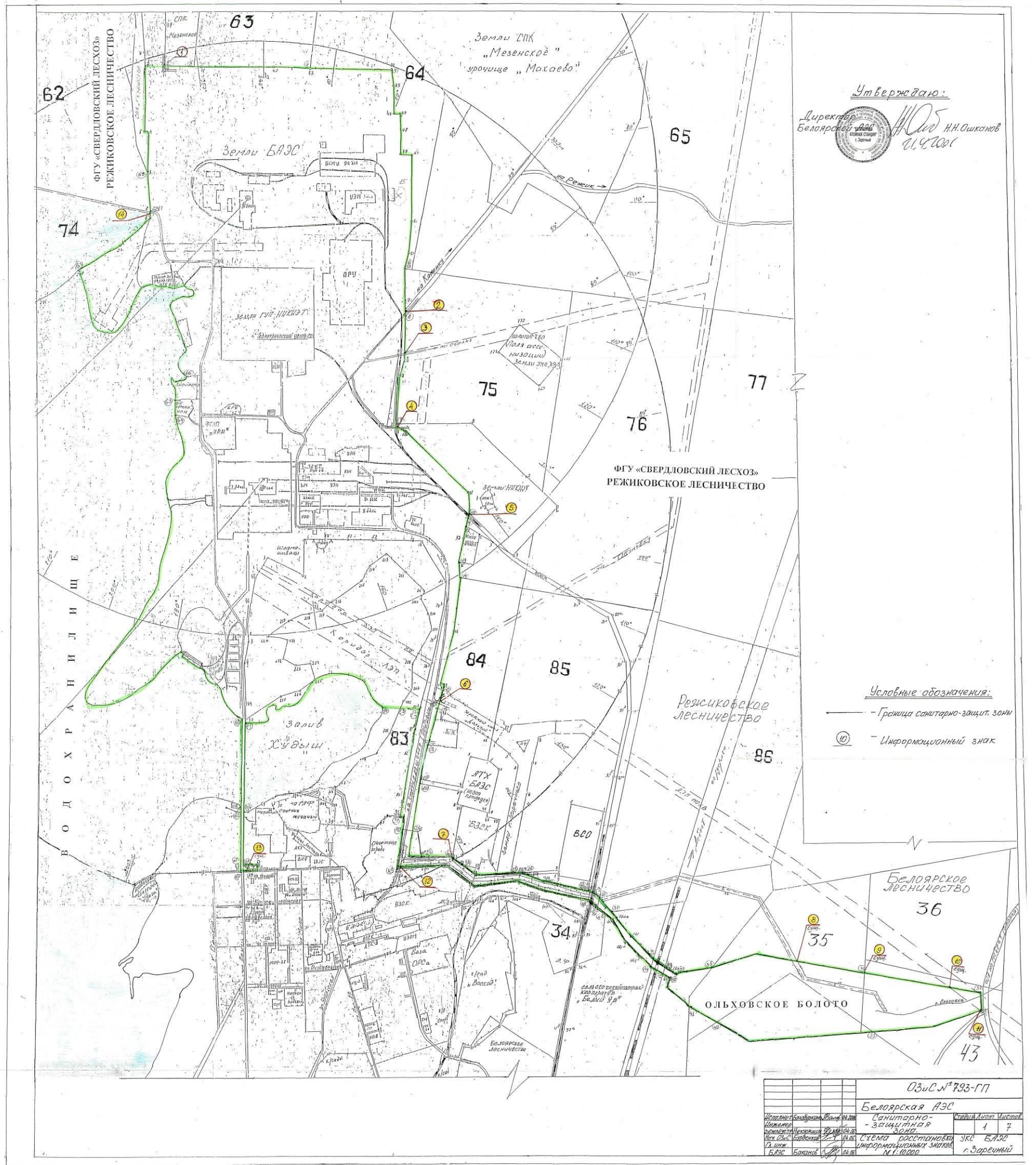

Приложение Д.3 План земель санитарно-защитной зоны





Приложение Ж

(обязательное)

Исходно-разрешительная документация

(на 182 листах)

В том числе:

- Письмо ФГБУ «Уральское УГМС» №ОМ-11-698/827 от 14.08.2017 «О климатических характеристиках»
- Письмо ФГБУ «Уральское УГМС» №551/16-11-17 от 15.08.2017 «О фоновых концентрациях загрязняющих веществ»
- Письмо Департамента федеральной службы по надзору в сфере природопользования по Уральскому федеральному округу №02-02-28/3952 от 07.06.2017 «О наличии/отсутствии ООПТ Федерального значения»
- Письмо Министерства природных ресурсов и экологии Свердловской области №12-10-31/5146 от 24.05.2017 «О наличии/отсутствии ООПТ регионального значения и видов, занесенных в Красную книгу Свердловской области»
- Письмо Администрации городского округа Заречный №01-27/7715 от 19.10.2017 «О наличии/отсутствии ООПТ местного значения»
- Письмо Управления государственной охраны объектов культурного наследия Свердловской области №38-05-41/590 от 13.11.2017 «О наличии/отсутствии объектов культурного наследия»
- Письмо Департамента ветеринарии Свердловской области №26-03-06/1679 от 15.05.2017 «О наличии/отсутствии скотомогильников»
- Письмо Министерства природных ресурсов и экологии Свердловской области №12-01-82/5425 от 30.05.2017 «О наличии/отсутствии зон санитарной охраны источников водоснабжения»
- Письмо Департамента по охране, контролю и регулированию использования животного мира Свердловской области №22-01-82/1326 от 04.05.2017 «Об объектах животного мира, отнесенных к охотничьим ресурсам, редких и исчезающих видах»
- Письмо Филиала АО «Концерн Росэнергоатом» «Белоярская атомная станция» №9/Ф02-100/3861 от 18.07.2017 «О наличии/отсутствии несанкционированных свалок отходов»
- Письмо Департамента по недропользованию по УФО №02-02/3004 от 08.12.2017 «Заключение об отсутствии (наличии) полезных ископаемых на испрашиваемом участке недр»
- Выписка №517 из Государственного лесного реестра
- Разрешение №145/18(С) от 30.11.2018 г. на выброс вредных (загрязняющих) веществ в атмосферный воздух (за исключением радиоактивных)
- Разрешение №УО-В-0024 от 02.11.2018 г. на выброс радиоактивных веществ в атмосферный воздух
- Разрешение №471(С) от 12.03.2018 г. на сбросы веществ (за исключением радиоактивных) и микроорганизмов в водные объекты
- Разрешение №УО-С-0021 от 20.11.2018 г. на сброс радиоактивных веществ в водные объекты
- Документ об утверждении нормативов образования отходов и лимитов на их размещение № 73-С от 21.11.2017 г.
- Договор №14-03/634 от 28.12.2018 «На оказание услуг по сбору, размещению и утилизации отходов производства и потребления» ИП Костенко В.В.
- Лицензия 066 №00279 от 23.05.2016 «На осуществление деятельности по обращению с отходами I-IV классов опасности» ИП Костенко В.В.
- Договор №Д-801/44-18 от 20.12.2018 «Купли-продажи лома черных металлов» ООО «Профмет»
- Лицензия А 000289 № 122 от 17.03.2015 «На осуществление заготовки, хранения, переработки и реализации лома черных металлов, цветных металлов» ООО «Профмет»
- Договор №19/04/2019 от 22.05.2019 «На услуги по утилизации отработанных люминесцентных ламп» ООО «ЦБПО»
- Лицензия 066 № 00081 от 24.03.2016 «На осуществление деятельности по сбору, транспортированию, обработке, утилизации, обезвреживанию, размещению отходов I-IV классов опасности» ООО «ЦБПО»
- Договор № 335267 от 01.01.2019 г. «На оказание услуг по обращению с твердыми коммунальными отходами по АПО-3 Свердловской области, за исключением муниципального образования г. Екатеринбург»
- Договор № 23/04/2019 от 27.05.2019 г. «По сбору, транспортированию и обезвреживанию отработанных масел» ООО «Экологика»
- Лицензия № (59)-3952-СТ от 16.06.2017 г. «На осуществление деятельности по сбору, транспортированию, обработке, утилизации, обезвреживанию, размещению отходов I-IV классов опасности» ООО «Экологика»
- Протокол измерения параметров шума №111/17-Ш от 18.10.2017 (фоновые характеристики)
- Карта-схема фактического материала
- Исходные данные для расчета акустического воздействия. Шумовые характеристики
- Исходные данные для расчета выбросов участка лакокраски
- Планы-схемы промплощадки БелАЭС с расположением мест накопления отходов
- Санитарно-эпидемиологическое заключение № 66.СО.01.000.Т.000004.05.19 от 17.05.2019 г.
- Протокол общественных слушаний по предварительному варианту материалов оценки воздействия на окружающую среду объекта «Белоярская АЭС. I очередь. Комплекс переработки жидких радиоактивных отходов»

Письмо ФГБУ «Уральское УГМС» №ОМ-11-698/827 от 14.08.2017 «О климатических характеристиках»

Федеральная служба
по гидрометеорологии и мониторингу окружающей
среды

Федеральное государственное
бюджетное учреждение
**«Уральское управление по
гидрометеорологии и мониторингу
окружающей среды»**
(ФГБУ «Уральское УГМС»)

Народной Воли ул., д. 64, Екатеринбург, 620026
тел. (факс) (343) 261-77-24, для телеграфа ГИМЕТ
ИНН 6685025156КПП 668501001

E-mail: meteo@svgimet.ru

Сайт: www.svgimet.ru

__14.08.2017__ № ОМ-11-698/827__

На № __544-РПР/17__ от __08.06.2017__

АО «РАОПРОЕКТ»

а/я 66, Санкт-Петербург, 192019

Заместителю генерального директора
по изысканиям и экологическому
мониторингу

Ю. Б. Васильеву

Для проведения инженерно-экологических изысканий в рамках разработки проектной и обосновывающей документации комплекса переработки ЖРО на I очереди Белоярская АЭС с применением блочно-модульных установок «Филиал АО «Концерн Росэнергоатом» Белоярская атомная станция. Комплекс переработки жидких радиоактивных отходов» в г. Заречный Свердловской области предоставляем климатические данные по многолетним (1960-2016 гг.) наблюдениям ближайшей к объекту метеостанции Верхнее Дуброво, расположенной в 18 км к юго-западу от г. Заречный.

Расчетные экстремальные температуры воздуха различной обеспеченности	обеспеченность		
	0.01 %	0.1 %	1.0 %
Минимальная температура воздуха, °С	-64	-56	-48
Максимальная температура воздуха, °С	41	39	37

Повторяемость направлений ветра, %, по румбам и штилей за год

С	СВ	В	ЮВ	Ю	ЮЗ	З	СЗ	штиль
6	7	9	7	11	20	30	10	5

Расчетная максимальная скорость ветра на уровне 10 м над поверхностью земли, определяемая с 10-минутным интервалом осреднения и превышаемая в среднем один раз в:
5 лет - 20 м/с; 20 лет - 23 м/с; 50 лет - 25 м/с.

Максимальная из наибольших за зиму высота снежного покрова по данным маршрутных снегосъемок: на полевом участке - 72 см; на лесном участке - 77 см.

Наибольший наблюденный вес гололедно-изморозевого отложения на проводах гололедного станка (диаметр провода 5 мм, длина 1 м, высота подвеса 2 м)	144 г (25.05.1960, продолжительность отложения 9 час)
Расчетная максимальная толщина стенки отложения гололеда цилиндрической формы плотностью 0,9 г/см ³ на проводе диаметром 10 мм, расположенном на высоте 10 м над поверхностью земли, повторяемостью 1 раз в 25 лет	8 мм

Врио начальника

Врио



О. А. Банникова

Процкая Марина Петровна
т. (343)2614800; e-mail meteo4@svgimet.ru

Министерство природных ресурсов и экологии
Российской Федерации
Федеральная служба по гидрометеорологии и
мониторингу окружающей среды

Федеральное государственное
бюджетное учреждение

**«Уральское управление по
гидрометеорологии и мониторингу
окружающей среды»
(ФГБУ «Уральское УГМС»)**

Народной Воли ул., д. 64, Екатеринбург, 620026
тел. (факс) (343) 261-77-24, для телеграфа ГИМЕТ
ИНН 6685025156 КПП 668501001
E-mail: meteo@svgimet.ru
Сайт: www.svgimet.ru

АО «РАОПРОЕКТ»

а/я 66, Санкт-Петербург, 192019

Заместителю генерального директора
по изысканиям и экологическому
мониторингу
Ю. Б. Васильеву

На № _____ № _____
от _____

На Ваш запрос для расчета рассеивания загрязняющих веществ в атмосфере в районе расположения объекта Белоярская АЭС, г. Заречный Свердловской области, предоставляем климатические данные по многолетним (1960-2016 гг.) наблюдениям ближайшей к объекту метеостанции Верхнее Дуброво, расположенной в 18 км к юго-западу от г. Заречный.

Средняя температура воздуха наиболее холодного месяца -14,5 °С.
Средняя температура воздуха наиболее теплого месяца 17,7 °С.
Средняя минимальная температура воздуха наиболее холодного месяца -18,2 °С.
Средняя максимальная температура воздуха наиболее теплого месяца 23,1 °С.

Повторяемость направлений ветра, %, по румбам и штилей за год

С	СВ	В	ЮВ	Ю	ЮЗ	З	СЗ	штиль
6	7	9	7	11	20	30	10	5

Средняя скорость ветра, м/с, по месяцам и за год

01	02	03	04	05	06	07	08	09	10	11	12	год
2,4	2,5	2,4	2,5	2,4	2,1	1,9	1,9	2,1	2,5	2,6	2,5	2,3

Значение скорости ветра U^* , соответствующее 95 % повторяемости, 5 м/с.

Коэффициент стратификации атмосферы 160.

Врио начальника



Т. Н. Осинцева

Письмо ФГБУ «Уральское УГМС» №551/16-11-17 от 15.08.2017 «О фоновых концентрациях загрязняющих веществ»

Федеральная служба
по гидрометеорологии и мониторингу окружающей
среды

Федеральное государственное
бюджетное учреждение

**«Уральское управление по
гидрометеорологии и мониторингу
окружающей среды»**
(ФГБУ «Уральское УГМС»)

Народной Воли ул., д. 64, Екатеринбург, 620026
тел. (факс) (343) 261-77-24, для телеграфа ГИМЕТ
ИНН 6685025156КПП 668501001
E-mail: meteo@svgimet.ru
Сайт: www.svgimet.ru

Заместителю генерального
директора по изысканиям
и экологическому мониторингу
АО «РАОПРОЕКТ»

Ю. Б. Васильеву

192019, г. Санкт-Петербург,
наб. Обводного канала, 14

15.08.2017 № *551/16-11-17*
На № *044/ПМ/17* от *08.06.2017*

Справка о фоновых концентрациях загрязняющих веществ

ФГБУ «Уральское УГМС» (Лицензия Росгидромета Р/2013/2287/100/Л от 20.02.2013) сообщает фоновые концентрации загрязняющих веществ в атмосферном воздухе г. Заречный Свердловской области для проведения ИЭИ в рамках разработки проектной и обосновывающей документации комплекса переработки ЖРО на I очереди Белоярская АЭС с применением блочно-модульных установок «Филиал АО «Концерн Росэнергоатом» Белоярская атомная станция. Комплекс переработки жидких радиоактивных отходов»¹.

Диоксид азота	0,083 мг/м ³
Оксид азота	0,043 мг/м ³
Диоксид серы	0,013 мг/м ³
Оксид углерода	2,5 мг/м ³
Бенз(а)пирен	3,7×10 ⁻⁶ мг/м ³
Взвешенные вещества	0,254 мг/м ³

ФГБУ «Уральское УГМС» не ведёт регулярных наблюдений за загрязнением атмосферного воздуха г. Заречный, в том числе метаном. Фоновые концентрации указанного вещества отсутствуют также во Временных рекомендациях ФГБУ «ГГО им. А.И.Воейкова» «Фоновые концентрации вредных (загрязняющих) веществ для городов и населенных пунктов, где отсутствуют регулярные наблюдения за загрязнением атмосферного воздуха», утвержденных Росгидрометом 29.03.2013 г. В связи с этим, расчет и предоставление значений фоновых концентраций указанного вещества в настоящее время невозможны².

Фоновые концентрации, указанные выше, действительны по 2018 год включительно.

Справка (ее копии) используется только для указанного выше предприятия и не подлежит передаче другим организациям.

Врио начальника

Начальник ИнаО Кистенев В. М.
Исп. Стоць О. Ю., тел. 261-39-89

О. А. Банникова



¹ – Фоновые концентрации установлены в соответствии с РД 52.04.186-89 «Руководство по контролю загрязнения атмосферы» и Временными рекомендациями ФГБУ «ГГО им. А.И.Воейкова» «Фоновые концентрации вредных (загрязняющих) веществ для городов и населенных пунктов, где отсутствуют регулярные наблюдения за загрязнением атмосферного воздуха», утвержденными Росгидрометом 29.03.2013 г.

² - В соответствии с РД 52.04.186-89 «Руководство по контролю загрязнения атмосферы» и методическими рекомендациями ФГБУ «ГГО им. А.И. Воейкова» для расчета ориентировочных значений фоновых концентраций необходимы результаты наблюдений за загрязнением атмосферного воздуха указанным веществом (за период не менее 3 лет, в количестве не менее 200 проб в год, отобранных во все сезоны годового цикла), полученные в соответствии с требованиями нормативных документов Росгидромета организацией, имеющей лицензию Росгидромета на осуществление данного вида деятельности.

Письмо Департамента федеральной службы по надзору в сфере природопользования по Уральскому федеральному округу №02-02-28/3952 от 07.06.2017 «О наличии/отсутствии ООПТ Федерального значения»



ФЕДЕРАЛЬНАЯ СЛУЖБА ПО НАДЗОРУ В СФЕРЕ
ПРИРОДОПОЛЬЗОВАНИЯ

ДЕПАРТАМЕНТ ФЕДЕРАЛЬНОЙ СЛУЖБЫ
ПО НАДЗОРУ В СФЕРЕ
ПРИРОДОПОЛЬЗОВАНИЯ ПО
УРАЛЬСКОМУ ФЕДЕРАЛЬНОМУ ОКРУГУ

ул. Вайнера, 55, г. Екатеринбург, 620014
телефон / факс 257-22-81
телетайп 257-11-67 NEDRA. RU
E-mail: rpn66@rpn.gov.ru

07.06.2017 № 02-02-28/3952
на № 509-РПР/17 от 30.05.2017

О предоставлении информации

Генеральному директору
АО РАОПРОЕКТ

А.А. Собко

г. Санкт-Петербург, а/я 66
192019

тел. 8 (812)454-05-20

Уважаемый Александр Анатольевич!

На Ваш запрос № 509-РПР/17 от 30.05.2017, полученный в адрес Департамента Федеральной службы по надзору в сфере природопользования по Уральскому федеральному округу, вх. № 7737 от 31.05.2017, о предоставлении информации о наличии особо охраняемых природных территорий федерального значения на участках расположенных в пределах 13-км зоны наблюдения Белоярской АЭС.

Департамент Федеральной службы по надзору в сфере природопользования по Уральскому федеральному округу сообщает: земельные участки расположенные в пределах 13-км зоны наблюдения Белоярской АЭС не входят в состав земель особо охраняемых природных территорий федерального значения.

Департамент Федеральной службы по надзору в сфере природопользования по Уральскому федеральному округу не располагает информацией о наличии/отсутствии особо охраняемых природных территорий областного значения, объектов животного и растительного мира, занесенных в Красные книги Российской Федерации и Свердловской области, так как эти вопросы относятся к полномочиям Министерства природных ресурсов и экологии Свердловской области.

Врио начальника

Ю.Н. Тулупов

**Письмо Министерства природных ресурсов и экологии Свердловской области №12-10-31/5146
от 24.05.2017 «О наличии/отсутствии ООПТ регионального значения и видов, занесенных в
Красную книгу Свердловской области»**



**МИНИСТЕРСТВО
ПРИРОДНЫХ РЕСУРСОВ
И ЭКОЛОГИИ
СВЕРДЛОВСКОЙ ОБЛАСТИ**

620004 г. Екатеринбург,
ул. Малышева, 101
Тел.: 312-00-13, факс 371-99-50
E-mail: nedra@mprso.ru

Заместителю генерального
директора по изысканиям и
экологическому мониторингу
АО «РАОПРОЕКТ»

Ю.Б. Васильеву

24.05.2017 № 12-10-31/5146

На № 373-ППР/17 от 25.04.2017 г.

О наличии ООПТ и видов, занесенных
в Красную книгу Свердловской области

На Ваше обращение сообщая, что на земельном участке, испрашиваемом с целью проведения ИЭИ в рамках разработки проектной и обосновывающей документации комплекса переработки ЖРО на I очереди Белоярской АЭС с применением блочно-модульных установок «Филиал АО «Концерн Росэнергоатом» Белоярская атомная станция. Комплекс переработки жидких радиоактивных отходов», расположенном в г. Заречный, согласно представленной схеме, особо охраняемые природные территории областного значения (далее - ООПТ) отсутствуют.

Также сообщая, что на территории зоны наблюдения расположены следующие ООПТ - памятники природы, охранные зоны у которых отсутствуют:

- «Белоярский сосновый бор», Свердловское лесничество, Режиковское участковое лесничество, Белоярский участок, кв. 50, 54, 55, 58, часть 59, 60, 61. Поселковая черта р.п. Белоярский;

- «Болото «Морошка», Свердловское лесничество, Режиковское участковое лесничество, Режиковский участок, кв. 85(выд. 30-33, 38, 45, 49, 65);

- «Болото «Каменское-III», Свердловское лесничество, Режиковское участковое лесничество, Режиковский участок, кв. 7 (выд. 22), 8 (выд. 33), 28 (выд. 19), 29 (выд. 7), 30 (выд. 1), 31 (выд. 16).

Для получения информации о наличии/отсутствии особо охраняемых природных территорий местного значения рекомендуем Вам обратиться в администрацию муниципального образования, на территории которого расположен интересующий Вас участок.

Для получения информации о наличии особо охраняемых природных территорий федерального значения Вам следует обратиться в Департамент государственной политики и регулирования в сфере охраны окружающей среды Министерства природных ресурсов и экологии РФ по адресу: ул. Кедрова, д.8, к.1, г. Москва, 117292, телефон приемной (499) 254-69-66.



Испрашиваемый участок и территория зоны наблюдения совпадают с ареалом обитания следующих видов растений и животных, занесённых в Красную книгу Свердловской области:

- млекопитающие: обыкновенный ёж;
- птицы: кобчик, седой дятел;
- растения: лилия волосистая, пололепестник зелёный, венерин башмачок крапчатый, пальчатокоренник мясо-красный, пальчатокоренник пятнистый, гудайера ползучая, кокушник длиннорогий, тайник яйцевидный, мякотница однолистная, гнездовка настоящая, любка двулистная, борец мохнатый, прострел уральский, мытник перевернутый.

Информацией о местах массового обитания редких и охраняемых таксонов растений и животных Министерство природных ресурсов и экологии Свердловской области не располагает.

Заместитель Министра



В.В. Петров

Мицура Альбина Александровна
(343) 312-00-13 (доб. 64)

ОАО «Полиграфист». Зак. 2769. Тир. 1000

Письмо Администрации городского округа Заречный №01-27/7715 от 19.10.2017 «О наличии/отсутствии ООПТ местного значения»



**АДМИНИСТРАЦИЯ
городского округа Заречный**

ул. Невского, д. 3, г. Заречный,
Свердловская область, 624251
тел.: (34377) 3-17-05, факс:(34377)3-45-77
E-mail: gsp_zar@mail.ru

ОКПО 04241806 ОГРН 1026600836019

ИНН/КПП 6609001932/668301001

19.10.2017 № *01-27/7715*

На № 855-РПР117 от 10.08.2017

О предоставлении информации

Г

Заместителю директора
по изысканиям и
экологическому мониторингу
АО Раопроект

Г

Ю.Б. Васильеву

mail@raoproekt.ru
119017, Санкт-Петербург, а/я 66

Уважаемый Юрий Борисович!

На Ваш запрос администрация городского округа Заречный сообщает следующую информацию:

1) По данным администрации городского округа Заречный на территории Белоярской АЭС особо охраняемых природных территорий местного значения нет.

В 3 и 5 километровой зоне наблюдения Белоярской АЭС находится 96 га особо охраняемых природных территорий, в том числе 68 га Баженовский санаторий и 28 га базы отдыха Белоярского водохранилища.

В 13 километровой зоне наблюдения Белоярской АЭС расположены второй и третий пояс зон санитарной охраны Гагарского и Каменского месторождения подземных вод являющихся источниками питьевого водоснабжения города Заречный Свердловской области.

2) По запросу ГКУ СО «Свердловского лесничества» установлено, что особо охраняемые природные территории, входящие в 3, 5, 13 километровые зоны наблюдения Белоярской АЭС, отсутствуют.

3) По запросу администрации Белоярского городского округа предоставлена следующая информация:

В зоне 3 км на территории Белоярского городского округа находится:

№ п/п	Наименование памятника природы	Площадь, га	Местонахождение памятника природы	Краткая характеристика памятника природы	Предприятие (учреждение, организация), на которое возложена охрана памятника
1	Болото «Морошка»	41	Свердловский лесхоз, Режиковское лесничество, кв. 85. На левобережном склоне р. Пышмы. В 2 км на северо-восток от п. Заречный	Ботанический памятник природы. Верховое сфагновое болото, место произрастания лекарственных растений	Свердловский лесхоз

В зоне 5 км наблюдения Белоярской АЭС на территории Белоярского городского округа находится:

№ п/п	Наименование памятника природы	Площадь, га	Местонахождение памятника природы	Краткая характеристика памятника природы	Предприятие (учреждение, организация), на которое возложена охрана памятника
2	Болото «Каменское-III»	364	Свердловский лесхоз, Режиковское лесничество, кв. 7,8,29,30,31 на восточном склоне к Белоярскому водохранилищу. В 11 км северо- западнее р. п. Белоярский	Ботанический памятник природы. Лесное с ольхой болото, место произрастания лекарственных растений	Свердловский лесхоз

В зоне 13 км наблюдения Белоярской АЭС на территории Белоярского городского округа находится:

№ п/п	Наименование памятника природы	Площадь, га	Местонахождение памятника природы	Краткая характеристика памятника природы	Предприятие (учреждение, организация), на которое возложена охрана памятника
3	Белоярский сосновый бор*	598,94	Свердловский лесхоз, Белоярское лесничество, кв. 54,50*,55,58, 59,60,61. Поселковая черта р.п. Белоярский	Ботанический памятник природы. Высокопродуктивное сосновое насаждение. Место отдыха	Свердловский лесхоз
*Постановлением Правительства Свердловской области от 2 ноября 2004 г. N 1033-ПП "О выводе земельного участка из состава особо охраняемых природных территорий областного значения - памятника природы "Белоярский сосновый бор" под строительство Федеральной автомобильной дороги 1Р 351 Екатеринбург - Тюмень на участке км 42 - км 63" земельный участок - памятник природы областного значения "Белоярский сосновый бор" площадью 12,43 гектара, в том числе: 11,56 гектара - покрытой лесом, 0,87 гектара - не покрытой лесом, выделы N 4, 5, 6, 7, 8, 11, 12, 13, 14, 15, 16, 17, 18, 20, 30, 37, 39 в квартале 50 выведен из состава особо охраняемых природных территорий					

И.о. Главы
городского округа Заречный



В.В. Потапов

Каирова Ксения Константиновна
(34377)3-95-56

Письмо Управления государственной охраны объектов культурного наследия Свердловской области №38-05-41/590 от 13.11.2017 «О наличии/отсутствии объектов культурного наследия»



**ПРАВИТЕЛЬСТВО
СВЕРДЛОВСКОЙ ОБЛАСТИ
УПРАВЛЕНИЕ
ГОСУДАРСТВЕННОЙ ОХРАНЫ
ОБЪЕКТОВ КУЛЬТУРНОГО НАСЛЕДИЯ
СВЕРДЛОВСКОЙ ОБЛАСТИ**

ул. Карла Либкнехта, д. 2,
г. Екатеринбург, 620075
тел. (343) 312-00-33, факс (343) 312-00-33
E-mail: uokn@egov66.ru
ИНН/ КПП 6671035429 / 667101001

13.11.2017 № *38-05-41/590*
На № 1347-ППР/17 от 10.11.2017

Заместителю генерального директора
по изысканиям и экологическому
мониторингу
АО «РАОПРОЕКТ»

Ю.Б. Васильеву

наб. Обводного канала, 14,
Санкт-Петербург, 192019

ИНФОРМАЦИЯ

На участке реализации проектных решений по комплексу переработки ЖРО на I очереди Белоярская АЭС с применением блочно-модульных установок «Филиал АО «Концерн Росэнергоатом» Белоярская атомная станция. Комплекс переработки жидких радиоактивных отходов», расположенном на территории промплощадки Белоярской АЭС, отсутствуют объекты культурного наследия федерального, регионального и местного (муниципального) значения, включенные в единый государственный реестр объектов культурного наследия (памятников истории и культуры) народов Российской Федерации, выявленные объекты культурного наследия и объекты, обладающие признаками объекта культурного наследия (в т. ч. археологического).

Указанный земельный участок, согласно приложенной схеме, расположен вне зон охраны и защитных зон объектов культурного наследия, включенных в единый государственный реестр объектов культурного наследия (памятников истории и культуры) народов Российской Федерации.

Информируем Вас, что в соответствии со ст. 36 Федерального закона от 25 июня 2002 года № 73-ФЗ «Об объектах культурного наследия (памятниках истории и культуры) народов Российской Федерации», земляные, строительные, хозяйственные и иные работы должны быть немедленно приостановлены исполнителем работ в случае обнаружения объекта, обладающего признаками объекта культурного наследия. Исполнитель работ в течении трех рабочих дней со дня их обнаружения обязан направить заявление в письменной форме об указанных объектах в региональный орган охраны объектов культурного наследия.

И.о. Заместителя начальника Управления



А.С. Моисеева

Письмо Департамента ветеринарии Свердловской области №26-03-06/1679 от 15.05.2017 «О наличии/отсутствии скотомогильников»



**ПРАВИТЕЛЬСТВО
СВЕРДЛОВСКОЙ ОБЛАСТИ
ДЕПАРТАМЕНТ ВЕТЕРИНАРИИ
СВЕРДЛОВСКОЙ ОБЛАСТИ**

ул. Розы Люксембург, д.60,
г. Екатеринбург, 620026
тел. (343) 312-00-23, факс (343)251-63-37
E-mail: depvetso@egov66.ru
ИНН/ КПП 6672357066 / 667201001

Заместителю генерального
директора по изысканиям
и экологическому мониторингу
АО «РАОПРОЕКТ»

Ю.Б. Васильеву

15.05.2017 № *26-03-06/1679*

На № _____ от _____

О наличии скотомогильников

На Ваше письмо от 25 апреля 2017 года № 374-РП1/17 информируем, что в зоне влияния Белоярской АЭС расположен скотомогильник, принадлежащий ООО «Мезенское», с географическими координатами 56°44'6" с.ш. 61°19'49" в.д.

Директор

Е.В. Трушкин

Анастасия Андреевна Шевелева
8 (343) 312-00-23 лоб. 26

0340 «Режимная информация» Зап. 007 897 (ар. 06/2016)

**Письмо Министерства природных ресурсов и экологии Свердловской области №12-01-82/5425
от 30.05.2017 «О наличии/отсутствии зон санитарной охраны источников водоснабжения»**



**МИНИСТЕРСТВО
ПРИРОДНЫХ РЕСУРСОВ И
ЭКОЛОГИИ
СВЕРДЛОВСКОЙ БЛАСТИ**

Мальшева ул., 101, г. Екатеринбург, 620004
Тел. (343)312-00-13
Факс (343)371-99-50
E-mail: mpre@egov66.ru

Заместителю генерального директора
по изысканиям и экологическому
мониторингу
АО «РАОПРОЕКТ»

Ю.Б. Васильеву

30.05.2017 № *12-01-82/5425*

На № _____ от _____

О наличии/отсутствии ЗСО

Уважаемый Юрий Борисович!

На Ваш запрос о предоставлении информации о защищенности подземным вод, наличии и местоположении зон санитарной охраны поверхностных и подземных источников водоснабжения, а также санитарно-защитных зон (разрывов) в пределах района размещения Белоярской АЭС, Министерство природных ресурсов и экологии Свердловской области (далее – Министерство) сообщает следующее.

Согласно утвержденных с 2007 года Министерством проектов зон санитарной охраны водных объектов, используемых для питьевого, хозяйственно-бытового водоснабжения и в лечебных целях (далее – ЗСО) и представленного графического материала испрашиваемый объект не попадает в границы ЗСО.

В Министерстве отсутствует информация об утвержденных до 2007 года проектах ЗСО, а также о существующих источниках водоснабжения, эксплуатируемых без утвержденных в законном порядке проектов ЗСО.

В соответствии с пунктом 1.17 санитарных правил и норм «Зоны санитарной охраны источников водоснабжения и водоводов питьевого назначения. СанПиН 2.1.4.1110-02» отсутствие утвержденного проекта ЗСО не является основанием для освобождения владельцев водопровода, владельцев объектов, расположенных в границах ЗСО, организаций, индивидуальных предпринимателей, а также граждан от выполнения требований, предъявляемых настоящим СанПиНом.

Согласно представленного картографического материала в зоне наблюдения Белоярской АЭС расположена скважина, эксплуатируемая для питьевого и хозяйственно-бытового водоснабжения населения городского округа Заречный, с I, II, III поясами ее ЗСО.

Дополнительно информируем, что в соответствии с Положением о Министерстве природных ресурсов и экологии Свердловской области,

утвержденным постановлением Правительства Свердловской области от 16.09.2015 № 832-ПП, предоставление информации о защищенности подземных вод и санитарно-защитных зон (разрывов) не входит в компетенцию Министерства.

Заместитель Министра



В.Я. Тюменцев

Наталья Сергеевна Кошесва
(343) 312-00-13(доб. 94)

**Письмо Департамента по охране, контролю и регулированию использования животного мира
Свердловской области №22-01-82/1326 от 04.05.2017 «Об объектах животного мира,
отнесенных к охотничьим ресурсам, редких и исчезающих видах»**



**ПРАВИТЕЛЬСТВО
СВЕРДЛОВСКОЙ ОБЛАСТИ
ДЕПАРТАМЕНТ ПО ОХРАНЕ,
КОНТРОЛЮ И РЕГУЛИРОВАНИЮ
ИСПОЛЬЗОВАНИЯ ЖИВОТНОГО МИРА
СВЕРДЛОВСКОЙ ОБЛАСТИ**

Мальшева ул., д. 101, г. Екатеринбург, 620004
тел./факс (343) 312-00-19/ 375-77-15
E-mail: dokrgm@egov66.ru

ИНН/КПП 6670205580 / 667001001

№ 22-01-82/1326

На № _____ от _____

Заместителю генерального директора
по изысканиям и экологическому
мониторингу АО «РАОПРОЕКТ»

Ю.Б. Васильеву

О предоставлении информации

Уважаемый Юрий Борисович!

На Ваш запрос от 28.04.2017 № 389-РПР/17, сообщаем следующее.

Животный мир в границах заявленной территории зоны наблюдения Белоярской АЭС представлен типичной таежной фауной подзоны южной тайги. Из объектов животного мира, отнесенных к охотничьим ресурсам, постоянно или временно обитают:

млекопитающие – белка обыкновенная, кабан, косуля сибирская, заяц-беляк, куница лесная, лисица, лось, барсук, енотовидная собака, волк, колонок, рысь, ондатра, норка американская, бобр.

птицы – кулики (без указания видов), тетерев, рябчик, глухарь, водоплавающая дичь (без указания видов), серая ворона.

Сведения по общей численности и плотности объектов животного мира, отнесенных к охотничьим ресурсам, постоянно или временно обитающих на территории Березовского городского округа, территории учетного района, включающего в себя Асбестовский городской округ, Малышевский городской округ, городской округ Рефтинский, а также территории учетного района включающего в себя Белоярский городской округ, городской округ Верхнее Дуброво, городской округ Заречный, в границах которых расположена зона наблюдения Белоярской АЭС, по данным мониторинга охотничьих ресурсов, приведены в таблице 1 (прилагается).

Также заявленный участок изысканий входит в ареал обитания следующих видов редких и находящихся под угрозой исчезновения животных, занесенных в Красную книгу Свердловской области: обыкновенный еж (IV категория), кобчик (III категория), бородатая неясыть (III категория), седой дятел (III категория). В соответствии с Положением о Министерстве природных ресурсов и экологии Свердловской области, утвержденным постановлением Правительства Свердловской области от 28.12.2010 № 1904-ПП, полномочия по ведению Красной книги Свердловской области возложены на Министерство природных ресурсов и экологии Свердловской области. Для уточнения сведений о наличии в районе расположения проектируемого объекта, редких и находящихся под



угрозой исчезновения видов животных, занесенных в Красную книгу Свердловской области, Вам следует обратиться в вышеуказанный орган исполнительной власти Свердловской области по адресу: 620004, г. Екатеринбург, ул. Малышева, 101, Министр Кузнецов Алексей Владимирович, тел./факс (343) 312-03-30.

Для получения информации о видах животных, занесенных в Красную книгу Российской Федерации, Вам следует обратиться в Департамент Федеральной службы по надзору в сфере природопользования по Уральскому федеральному округу по адресу: 620014, г. Екатеринбург, ул. Вайнера, д. 55, Начальник Департамента Леонтьев Борис Евтифьевич, тел. (343) 257-22- 81.

Местообитания и пути миграции диких зверей и птиц на территориях вышеуказанных муниципальных образований Свердловской области повсеместны и зависят от характера угодий, кормовых условий, сезона. Из объектов животного мира, отнесенных к охотничьим ресурсам, регулярные миграции совершают утки и вальдшнепы, сезонные миграции совершают лоси.

Для уточнения вышеуказанных сведений в границах территории зоны наблюдения Белоярской АЭС, необходимо проведение дополнительных полевых обследований. Для проведения соответствующих полевых обследований Вы можете обратиться в любую научную организацию соответствующего профиля.

В системе подготовки предпроектных и проектных решений Вам следует предусмотреть охранные мероприятия объектов животного мира и среды их обитания.

Приложение: на 1 л. в 1 экз.

Директор

А.К. Кузнецов

Таблица 1

Вид	Асбестовский городской округ, Мальшевский городской округ, городской округ Рефтинский		Белоярский городской округ, городской округ Верхнее Дуброво, городской округ Заречный		Березовский городской округ	
	Численность, особей	Плотность, особей на 1000 га	Численность, особей	Плотность, особей на 1000 га	Численность, особей	Плотность, особей на 1000 га
Белка обыкновенная	193	2,42	15	0,11	540	4,80
Волк	3	0,04	0	0,00	2	0,02
Барсук	92	1,15	22	0,17	15	0,13
Рысь	3	0,04	0	0,00	5	0,04
Глухарь	1024	12,85	53	0,40	1879	16,70
Тетерев	1128	14,16	0	0,00	1364	12,12
Заяц-беляк	316	3,97	110	0,83	424	3,77
Кабан	98	1,23	30	0,23	164	1,46
Колонок	1	0,01	0	0,00	0	0,00
Косуля сибирская	360	4,52	810	6,12	577	5,13
Куница лесная	55	0,69	18	0,14	148	1,32
Лисица	17	0,21	48	0,36	35	0,31
Лось	182	2,28	168	1,27	427	3,79
Енотовидная собака	122	1,53	0	0,00	41	0,36
Рябчик	2927	36,74	836	6,32	8595	76,37
Ондатра	1780	-	64	-	1247	-
Бобр	716	-	304	-	258	-
Норка американская	247	-	26	-	69	-

**Письмо Филиала АО «Концерн Росэнергоатом» «Белоярская атомная станция»
№9/Ф02-100/3861 от 18.07.2017 «О наличии/отсутствии несанкционированных свалок отходов»**



Акционерное общество «Российский концерн по производству электрической и тепловой энергии на атомных станциях (АО «Концерн Росэнергоатом»)

**Филиал АО «Концерн
Росэнергоатом» «Белоярская атомная
станция»**

г. Заречный Свердловской области, 624250, а/я 149
тел.: (34377) 3-63-59, факс: (34377) 3-80-08,
e-mail: post@belnpp.ru

ОКПО 08614718 ОГРН 5087746119951
ИНН 7721632827 КПП 663943002

От 18.07.2017 № 9/Ф02-100/3861
На № 478-РПР/17 от 23.05.2017

АО «РАОПРОЕКТ»
Заместителю директора по
изысканиям и экологическому
мониторингу

Ю.Б. Васильеву

О предоставлении информации

Уважаемый Юрий Борисович!

Для проведения инженерно-экологических изысканий на объекте «Белоярская АЭС. I очередь. Комплекс переработки жидких радиоактивных отходов», направляю Вам следующую информацию: на заявленном участке проектирования КП ЖРО и прилегающей территории нет несанкционированных свалок отходов, а также насыпных грунтов, способных генерировать биогаз.

Главный инженер

Ю.В. Носов

М.Н. Микушин,
(34377) 3-63-81

Письмо Департамента по недропользованию по УФО №02-02/3004 от 08.12.2017 «Заключение об отсутствии (наличии) полезных ископаемых на испрашиваемом участке недр»



**МИНИСТЕРСТВО ПРИРОДНЫХ РЕСУРСОВ РОССИЙСКОЙ ФЕДЕРАЦИИ
ФЕДЕРАЛЬНОЕ АГЕНТСТВО ПО НЕДРОПОЛЬЗОВАНИЮ
(РОСНЕДРА)**

**ДЕПАРТАМЕНТ ПО НЕДРОПОЛЬЗОВАНИЮ
ПО УРАЛЬСКОМУ ФЕДЕРАЛЬНОМУ ОКРУГУ
(УРАЛНЕДРА)**

620014 г. Екатеринбург, ул. Вайнера, 55

тел. приемной 257-84-59

на № 08.12.2017 № 02-02/3004
1380-978/17 от 16.11.2017

**ЗАКЛЮЧЕНИЕ
об отсутствии (наличии) полезных ископаемых
на испрашиваемом участке недр**

Дано АО «Раопроект» в том, что на земельном участке площадью 58 га (вместо заявленной 166 га), расположенном на территории ГО Заречный, промплощадка Белоярской АЭС, испрашиваемом для проектирования и строительства Комплекса переработки жидких радиоактивных отходов на I очереди Белоярской АЭС, согласно представленным заявителем географическим координатам угловых точек и ситуационному плану, выявленных запасов полезных ископаемых и действующих лицензий нет.

Срок действия заключения составляет 3 года.

И. о. заместителя начальника
Департамента по недропользованию
по Уральскому федеральному округу



Новиков И.Н.

исп. Кирьянова Г.Л.
тел. (343) 251-45-16

Ситуационный план
Масштаб 1:50 000



Примечание: топооснова с атласа Свердловской области масштаб 1:100 000, издание ФГУП "Уралгеодезия", 2 010 г. ЗАО "ЦНГ"

Условные обозначения

 Испрашиваемый участок по координатам WGS-84 (S=58 га),
заявленная S=166 га

Географические координаты участка:

1. $56^{\circ}50'45.7''$ с.ш. $61^{\circ}18'56''$ в.д.;
2. $56^{\circ}50'45.4''$ с.ш. $61^{\circ}19'38.3''$ в.д.;
3. $56^{\circ}50'18''$ с.ш. $61^{\circ}19'00.5''$ в.д.;
4. $56^{\circ}50'17.4''$ с.ш. $61^{\circ}19'37.1''$ в.д.

Выписка №517 из Государственного лесного реестра

Выписка № 517 из государственного лесного реестра

Свердловское лесничество, Косулинское участковое лесничество, урочище КСП «Косулинский», все кварталы, урочище ТОО «Мезенское», все кварталы, урочище г.Заречный СПК «Мезенское», все кварталы, урочище Учхоз «Уралец», все кварталы, Режиковское участковое лесничество, Режиковский участок, все кварталы, Белоярский участок, все кварталы, урочище с/х КООП «Белый яр», все кварталы, урочище совхоз «Некрасовский», все кварталы, урочище совхоз»Белоярский», все кварталы, урочище ТОО «Белореченское», все кварталы, урочище п/х комбинат «Ураласбест», все кварталы, Черноусовское участковое лесничество, Черноусовский участок, все кварталы, урочище КСП «Бруснянское», все кварталы, урочище КСП «Логиновское», все кварталы, урочище КСП «Храмцово», все кварталы

1. Информация об особо защитных участках лесов и зонах с особыми условиями использования территорий

Особо защитные участки лесов

Виды лесов по целевому назначению и категории защитных лесов	Наименование ОЗУ	Местоположение лесного участка				Площадь, га
		Наименование участкового лесничества	Наименование урочища	Номер лесного квартала	Номер лесотаксационного выдела	
1	2	3	4	5	6	7
Леса, расположенные в водоохраных зонах	берегозащитные, почвозащитные участки лесов, расположенные вдоль водных объектов, склонов, оврагов.	Косулинское	Учхоз "Уралец"	1	39,40,41,42	7,00
Эксплуатационные	участки леса вокруг лечебных и оздоровительных учреждений	Косулинское	Учхоз "Уралец"	2	6	39,30

Виды лесов по целевому назначению и категории защитных лесов	Наименование ОЗУ	Местоположение лесного участка				Площадь, га
		Наименование участкового лесничества	Наименование урочища	Номер лесного квартала	Номер лесотаксационного выдела	
Эксплуатационные	участки леса вокруг лечебных и оздоровительных учреждений	Косулинское	Учхоз "Уралец"	3	1-6,12,13	45,30
Эксплуатационные	берегозащитные, почвозащитные участки лесов, расположенные вдоль водных объектов, склонов, оврагов.	Режиковское	Режиковский	6	49,55,56	8,90
Эксплуатационные	берегозащитные, почвозащитные участки лесов, расположенные вдоль водных объектов, склонов, оврагов.	Режиковское	Режиковский	7	12-30	138,30
Эксплуатационные	берегозащитные, почвозащитные участки лесов, расположенные вдоль водных объектов, склонов, оврагов.	Режиковское	Режиковский	8	11-13,21-26,28-35	124,50
Эксплуатационные	леса вокруг населенных пунктов и садоводческих обществ	Режиковское	Режиковский	13	1-26	210,00
Эксплуатационные	берегозащитные, почвозащитные участки лесов, расположенные вдоль водных объектов, склонов, оврагов.	Режиковское	Режиковский	28	1,5-10,12-14,16-32,35	204,90
Эксплуатационные	берегозащитные, почвозащитные участки лесов, расположенные вдоль водных объектов, склонов, оврагов.	Режиковское	Режиковский	29	1-12	220,70

Информация о зонах с особыми условиями использования территорий

Наименование памятника природы, заповедника и других особо охраняемых объектов	Площадь объекта, га	Местоположение (квартал, выдел)
Памятники природы		
Гора "Крутая" и покрывающие ее леса	50,0	Черноусовское участковое лесничество, Черноусовский участок, кв. 12(выд.7,8,18), 13(выд.3). У с. Черноусово
Базальтовые скалы	5,0	Черноусовское участковое лесничество, Черноусовский участок, кв. 10(выд.15)
Белоярский сосновый бор	598,94	Режиковское участковое лесничество, Белоярский участок, кв.54, 55, 58, часть 50, 59, 60, 61. Поселковая черта р.п. Белоярский
Урочище "Рыбки"	35,0	Косулинское участковое лесничество, КСП «Косулинское», кв. 46 (выд.11,12)
Болото "Морошка"	41,0	Режиковское участковое лесничество, Режиковский участок, кв. 85(выд.30-33,38,45,49,65). На левобережном склоне р. Пышмы. В 2 км на северо-восток от п. Заречный
Болото "Каменское-III»	364,0	Режиковское участковое лесничество, Режиковский участок, кв. 7(выд.22), 8(выд.33), 29(выд.7), 30(выд.1), 31(выд.16), на восточном склоне к Белоярскому водохранилищу. В 11 км северо-западнее р.п. Белоярский (в 8 км севернее п. Белоярский)
Охотничьи заказники		
Государственный зоологический охотничий заказник «Богдановичский»		Режиковское участковое лесничество, Белоярский участок, кв. 70-77; с/х КООП «Белый Яр», кв.8,10-12,14,15; совхоз «Белоярский», кв.15-17,18(часть),19; совхоз «Некрасовский», кв.1(часть),2; Покровское участковое лесничество, Покровский участок, кв. 1-4; ПК «Урал», кв.1(часть)
Генетические резерваты		
Белоярский генетический резерват лесообразующих пород № 1	248,0	Режиковское участковое лесничество, Белоярский участок, кв.51,52

Заверено:

Директор

Департамента лесного хозяйства

Свердловской области

О.Н. Сандаков

Дата 04.12.2018

Подпись



2. Характеристика лесов по целевому назначению: о защитных лесах, об их категориях, об эксплуатационных лесах и о резервных лесах

площадь – га

Виды лесов по целевому назначению	Общая площадь лесов	Площадь лесных земель											Площадь нелесных земель												
		занятые лесными насаждениями (покрытые лесной растительностью)		не покрытые лесной растительностью									всего лесных земель	пашни	сенокосы	пастбища	воды	сады, тутовники, ягодники	дороги, просеки	усадьбы, объекты переработки заготовленной древесины и другой лесной продукции	болота	пески	ледники	прочие земли	всего нелесных земель
				земли, предназначенные для лесовосстановления (фонд лесовосстановления)					всего лесных земель																
		всего	в том числе лесные культуры	несомкнувшиеся лесные культуры	питомники и лесные плантации	естественные редины	гари	погибшие насаждения		вырубки	прогалины, пустыри	итого	пашни	сенокосы	пастбища	воды	сады, тутовники, ягодники	дороги, просеки	усадьбы, объекты переработки заготовленной древесины и другой лесной продукции	болота	пески	ледники	прочие земли	всего нелесных земель	
1	2	3	4	5	6	7	8	9	10	11	12	13	14	15	16	17	18	19	20	21	22	23	24	25	
Свердловское																									
Всего лесов, в отношении которых проводилось лесоустройство	138138	125206	13894	1383	70	23	256	56	2737	201	3250	129932	416	1060	417	469	14	948	282	4397	0	0	203	8206	
1. Защитные леса, всего	88695	83264	5076	188	70	5	106	16	738	134	994	84521	233	691	339	456	14	671	282	1342	0	0	146	4174	
в том числе по категориям:																									
б) леса, расположенные в водоохранных зонах	273	200	20	7	0	0	0	0	6	2	8	215	1	2	4	2	0	4	0	0	0	0	45	58	
в) леса, выполняющие функции защиты природных и иных объектов, всего	74711	70562	4436	173	70	5	95	16	660	107	878	71688	114	626	236	42	13	521	276	1128	0	0	67	3023	
в том числе:																									
защитные полосы лесов, расположенные вдоль железнодорожных путей общего пользования, федеральных автомобильных дорог общего пользования, автомобильных дорог общего пользования, находящихся в собственности субъектов Российской Федерации	5213	4945	312	11	14	0	6	1	56	18	81	5051	22	25	20	2	0	11	3	45	0	0	34	162	
зеленые зоны	35691	33359	2427	75	0	3	49	15	253	25	342	33779	66	435	122	24	13	281	245	693	0	0	33	1912	
лесопарковые зоны	33807	32258	1697	87	56	2	40	0	351	64	455	32858	26	166	94	16	0	229	28	390	0	0	0	949	
г) ценные леса, всего	13711	12502	620	8	0	0	11	0	72	25	108	12618	118	63	99	412	1	146	6	214	0	0	34	1093	
в том числе:																									
леса, расположенные в пустынных, полупустынных, лесостепных, лесотундровых зонах, степях, горах	8922	8280	532	7	0	0	3	0	54	25	82	8369	118	58	85	3	1	133	2	125	0	0	28	553	
запретные полосы лесов, расположенные вдоль водных объектов	4527	3972	88	1	0	0	7	0	18	0	25	3998	0	5	5	409	0	11	4	89	0	0	6	529	
нерестоохранные полосы лесов	262	250	0	0	0	0	1	0	0	0	1	251	0	0	9	0	0	2	0	0	0	0	0	11	
2. Эксплуатационные	49443	41942	8818	1195	0	18	150	40	1999	67	2256	45411	183	369	78	13	0	277	0	3055	0	0	57	4032	

3. Состав земель лесного фонда и земель иных категорий, на которых расположены леса

Единицы измерения: площадь — га* (тыс.га**), запас - тыс. куб. м* (млн.куб.м**)

1	2	3	4	Площадь земель, на которых расположены леса									14	Запас древесины				19	20	21	
				в том числе по целевому назначению лесов			9	в том числе занятые лесными насаждениями (покрытые лесной растительностью)			14	в том числе лесных насаждений с преобладанием древесных пород			19						
				6	7	8		10	11	12		13		15		16	17				18
всего лесов, в отношении которых имеются материалы лесоустройства			лесные земли			лесистость территории, %			в том числе занятые лесными насаждениями (покрытые лесной растительностью)			в том числе занятые лесными насаждениями (покрытые лесной растительностью)									
Свердловское																					
Белоярский городской округ																					
Земли лесного фонда				55858	24726	31132	0	52182	49952	33162	0	16790		12691,2	9828,3	0,0	2862,9	0	0	55858	
Земли обороны и безопасности				1031	1031	0	0	695	691	259	0	432		173,2	70,3	0,0	102,9	0	0	1031	
Земли населенных пунктов, на которых расположены леса				314	314	0	0	314	314	0	0	314		40,2	0,0	0,0	40,2	0	0	314	
Земли иных категорий				3605	3488	117	0	3320	2894	1227	0	1667		337,6	309,4	0,0	28,2	0	0	3605	
Итого по муниципальному (административному) образованию	1323			60808	29559	31249	0	56511	53851	34648	0	19203	40,7	13242,2	10208,0	0,0	3034,2	0	0	60808	
Каменский городской округ																					
Земли лесного фонда				65675	50526	15149	0	62046	60550	15958	3	44589		13888,2	5433,1	0,2	8454,9	0	0	65675	
Земли населенных пунктов, на которых расположены леса				1092	1092	0	0	1092	1092	0	0	1092		0,0	0,0	0,0	0,0	0	0	1092	
Земли иных категорий				1060	1060	0	0	971	873	0	0	873		13,1	0,0	0,0	13,1	0	0	1060	

Итого по муниципальному (административному) образованию	2146			67827	52678	15149	0	64109	62515	15958	3	46554	29,1	13901,3	5433,1	0,2	8468,0	0	0	67827
городской округ Заречный																				
Земли лесного фонда				16605	13443	3162	0	15704	14704	9387	0	5317		4017,3	2634,1	0,0	1383,2	0	0	16605
Земли населенных пунктов, на которых расположены леса				693	693	0	0	591	578	469	0	109		16,0	14,0	0,0	2,0	0	0	693
Земли иных категорий				319	319	0	0	319	300	123	0	177		82,9	35,0	0,0	47,9	0	0	319
Итого по муниципальному (административному) образованию	299			17617	14455	3162	0	16614	15582	9979	0	5603	52,1	4116,2	2683,1	0,0	1433,1	0	0	17617
городской округ Каменск-Уральский																				
Земли населенных пунктов, на которых расположены леса				2410	2410	0	0	2078	2009	1220	11	778		302,8	267,1	0,7	35,0	143	143	2553
Итого по муниципальному (административному) образованию	142			2410	2410	0	0	2078	2009	1220	11	778	15,2	302,8	267,1	0,7	35,0	143	143	2553
Всего	3910			148662	99102	49560	0	139312	133957	61805	14	72138	34,3	31562,5	18591,3	0,9	12970,3	143	143	148805

Заверено:

Директор
Департамента лесного хозяйства
Свердловской области
О.Н. Сандаков

Евгения Александровна Симонова
(343) 312-08-55 (доб. 33)

Дата 04.10.2018

Подпись _____

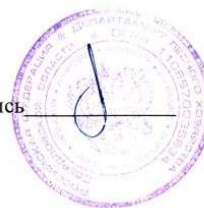

**Разрешение №145/18(С) от 30.11.2018 г. на выброс вредных (загрязняющих) веществ в атмосферный воздух
(за исключением радиоактивных)**



ФЕДЕРАЛЬНАЯ СЛУЖБА ПО НАДЗОРУ В СФЕРЕ ПРИРОДОПОЛЬЗОВАНИЯ

**ДЕПАРТАМЕНТ ФЕДЕРАЛЬНОЙ СЛУЖБЫ
ПО НАДЗОРУ В СФЕРЕ ПРИРОДОПОЛЬЗОВАНИЯ
ПО УРАЛЬСКОМУ ФЕДЕРАЛЬНОМУ ОКРУГУ**

Почтовый адрес:
ул. Вайнера, 55
г. Екатеринбург, 620014

Телефакс: (343) 257-22-81
телетайп 257-11-67 NEDRA. RU
E-mail: rpn66@rpn.gov.ru
Экз. № 1

РАЗРЕШЕНИЕ № 145/18 (С)
на выброс вредных (загрязняющих) веществ в атмосферный воздух
(за исключением радиоактивных веществ)

На основании приказа Департамента Росприроднадзора по Уральскому федеральному округу от 30.11.2018 № 2171

**Акционерному обществу «Российский концерн по производству
электрической и тепловой энергии на атомных станциях»,**

Акционерное общество,

ул. Ферганская, 25, г. Москва, 109507

ОГРН 5087746119951, ИНН 7721632827

(для юридического лица - полное наименование, организационно-правовая форма, место нахождения, государственный регистрационный номер записи о создании юридического лица, идентификационный номер налогоплательщика;

разрешается в период с **«30» ноября 2018 г. по «29» ноября 2025 г.**
осуществлять выбросы вредных (загрязняющих) веществ в атмосферный воздух.

Перечень и количество вредных (загрязняющих) веществ, разрешенных к выбросу в атмосферный воздух стационарными источниками, расположенными на

производственной площадке филиала АО «Концерн Росэнергоатом»

«Белоярская атомная станция» (основная площадка) по адресу:

а/я 149, г. Заречный, Свердловская область, 624250.

(наименования отдельных производственных территорий; фактический адрес осуществления деятельности)

условия действия разрешения на выбросы вредных (загрязняющих) веществ в атмосферный воздух, нормативы выбросов вредных (загрязняющих) веществ в атмосферный воздух по конкретным источникам и веществам указаны в приложениях № 1,2,3 (на 36 листах) к настоящему разрешению, являющихся его неотъемлемой частью.

Дата выдачи разрешения **«30» ноября 2018 г.**

Начальник



Б.Е. Леонтьев

Приложение <*> № 1
к разрешению на выброс вредных
(загрязняющих) веществ в атмосферный
воздух от «30» ноября 2018 г. № 145/18 (с)
выданному Департаментом Росприроднадзора по
Уральскому федеральному округу

Экз. № 1

Перечень и количество вредных (загрязняющих) веществ, разрешенных к выбросу в атмосферный воздух
Филиал АО «Российский концерн по производству электрической и тепловой энергии на атомных
станциях», «Белоярская атомная станция»

наименование юридического лица или фамилия, имя, отчество индивидуального предпринимателя

по **Производственной территории Филиал АО «Концерн Росэнергоатом» «Белоярская атомная станция»**

наименование отдельной производственной территории

Свердловская область, г. Заречный, а/я 149

фактический адрес осуществления деятельности

<*> Является неотъемлемой частью разрешения на выброс вредных (загрязняющих) веществ в атмосферный воздух, выдаваемого Департаментом Росприроднадзора по Уральскому федеральному округу.

<1> Вредные (загрязняющие) вещества и показатели их выбросов, не включенные в Приложение к разрешению на выброс вредных (загрязняющих) веществ в атмосферный воздух "Перечень и количество вредных (загрязняющих) веществ, разрешенных к выбросу в атмосферный воздух", не являются разрешенными к выбросу в атмосферный воздух.

N п/п	Наименование вредного (загрязняющего) вещества	Клас опасности вредного (загряз- няющего) вещества (I-IV)	Разрешенный выброс вредного (загрязняющего) вещества в пределах утвержденных нормативов ПДВ										Разрешенный выброс вредного (загрязняющего) вещества в пределах установленных ВСВ							
			г/с	т/г	с разбивкой по годам , т										г/с	т/г	с разбивкой по кварталам, т			
					2018 г.	2019 г.	2020 г.	2021г.	2022г	2023 г	2024 г	2025 г								
1	2	3	4	5	6	7	8	9	10	11	12	13	14	15	16	17	18	19		
1	диАлюминий триоксид (в пересчете на алюминий)	2	0,0109250	0,005686	0,005686	0,005686	0,005686	0,005686	0,005686	0,005686	0,005686	0,005686	-	-	-	-	-	-		

N п/п	Наименование вредного (загрязняющего) вещества	Класс опасности вредного (загряз- няющего) вещества (I-IV)	Разрешенный выброс вредного (загрязняющего) вещества в пределах утвержденных нормативов ПДВ										Разрешенный выброс вредного (загрязняющего) вещества в пределах установленных ВСВ					
			г/с	т/г	с разбивкой по годам , т								г/с	т/г	с разбивкой по кварталам, т			
					2018 г.	2019 г.	2020 г.	2021г.	2022г	2023 г	2024 г	2025 г						
1	2	3	4	5	6	7	8	9	10	11	12	13	14	15	16	17	18	19
2	Марганец и его соединения (в пересчете на марганца (IV) оксид)	2	0,0006243	0,000751	0,000751	0,000751	0,000751	0,000751	0,000751	0,000751	0,000751	0,000751	-	-	-	-	-	-
3	Медь оксид (Меди оксид) (в пересчете на медь)	2	0,0114200	0,020116	0,020116	0,020116	0,020116	0,020116	0,020116	0,020116	0,020116	0,020116	-	-	-	-	-	-
4	Хром (Хром шестивалентный) (в пересчете на хрома (VI) оксид)	1	0,0039641	0,004135	0,004135	0,004135	0,004135	0,004135	0,004135	0,004135	0,004135	0,004135	-	-	-	-	-	-
5	Азота диоксид (Азот (IV) оксид)	3	44,3883630	132,881491	132,881491	132,881491	132,881491	132,881491	132,881491	132,881491	132,881491	132,881491	-	-	-	-	-	-
6	Азотная кислота (по молекуле HNO3)	2	0,0173061	0,199813	0,199813	0,199813	0,199813	0,199813	0,199813	0,199813	0,199813	0,199813	-	-	-	-	-	-
7	Аммиак	4	0,0085337	0,243964	0,243964	0,243964	0,243964	0,243964	0,243964	0,243964	0,243964	0,243964	-	-	-	-	-	-
8	Азот (II) оксид (Азота оксид)	3	7,1903363	21,596789	21,596789	21,596789	21,596789	21,596789	21,596789	21,596789	21,596789	21,596789	-	-	-	-	-	-
9	Соляная кислота	2	0,0039600	0,019583	0,019583	0,019583	0,019583	0,019583	0,019583	0,019583	0,019583	0,019583	-	-	-	-	-	-
10	Серная кислота (по молекуле H2SO4)	2	0,0110012	0,327220	0,327220	0,327220	0,327220	0,327220	0,327220	0,327220	0,327220	0,327220	-	-	-	-	-	-
11	Сера диоксид (Ангидрид сернистый)	3	68,6964293	1262,933410	1262,933410	1262,933410	1262,933410	1262,933410	1262,933410	1262,933410	1262,933410	1262,933410	-	-	-	-	-	-
12	Дигидросульфид (Сероводород)	2	0,0140558	0,184089	0,184089	0,184089	0,184089	0,184089	0,184089	0,184089	0,184089	0,184089	-	-	-	-	-	-
13	Углерод оксид	4	36,6008172	101,983930	101,983930	101,983930	101,983930	101,983930	101,983930	101,983930	101,983930	101,983930	-	-	-	-	-	-
14	Фториды газообразные	2	0,0001196	0,000727	0,000727	0,000727	0,000727	0,000727	0,000727	0,000727	0,000727	0,000727	-	-	-	-	-	-
15	Фториды плохо растворимые	2	0,0000885	0,000319	0,000319	0,000319	0,000319	0,000319	0,000319	0,000319	0,000319	0,000319	-	-	-	-	-	-
16	Метан		0,0434721	1,509904	1,509904	1,509904	1,509904	1,509904	1,509904	1,509904	1,509904	1,509904	-	-	-	-	-	-
17	Бензол	2	0,0002460	0,001750	0,001750	0,001750	0,001750	0,001750	0,001750	0,001750	0,001750	0,001750	-	-	-	-	-	-
18	Метилбензол (Толуол)	3	0,0008110	0,003699	0,003699	0,003699	0,003699	0,003699	0,003699	0,003699	0,003699	0,003699	-	-	-	-	-	-

N п/п	Наименование вредного (загрязняющего) вещества	Класс опасности вредного (загряз- няющего) вещества (I-IV)	Разрешенный выброс вредного (загрязняющего) вещества в пределах утвержденных нормативов ПДВ										Разрешенный выброс вредного (загрязняющего) вещества в пределах установленных ВСВ					
			г/с	т/г	с разбивкой по годам , т							г/с	т/г	с разбивкой по кварталам, т				
					2018 г.	2019 г.	2020 г.	2021г.	2022г	2023 г	2024 г			2025 г				
1	2	3	4	5	6	7	8	9	10	11	12	13	14	15	16	17	18	19
19	Бенз/а/пирен (3,4- Бензпирен)	1	0,0000667	0,000082	0,000082	0,000082	0,000082	0,000082	0,000082	0,000082	0,000082	0,000082	-	-	-	-	-	-
20	Этанол (Спирт этиловый)	4	0,0450900	0,194572	0,194572	0,194572	0,194572	0,194572	0,194572	0,194572	0,194572	0,194572	-	-	-	-	-	-
21	Гидроксibenзол (Фенол)	2	0,0002954	0,010242	0,010242	0,010242	0,010242	0,010242	0,010242	0,010242	0,010242	0,010242	-	-	-	-	-	-
22	Формальдегид	2	0,6599288	0,090702	0,090702	0,090702	0,090702	0,090702	0,090702	0,090702	0,090702	0,090702	-	-	-	-	-	-
23	Пропан-2-он (Ацетон)	4	0,0012740	0,006320	0,006320	0,006320	0,006320	0,006320	0,006320	0,006320	0,006320	0,006320						
24	Этановая кислота (Уксусная кислота)	3	0,0030140	0,019518	0,019518	0,019518	0,019518	0,019518	0,019518	0,019518	0,019518	0,019518	-	-	-	-	-	-
25	Этантол (Этилмеркаптан)	3	0,0000131	0,000454	0,000454	0,000454	0,000454	0,000454	0,000454	0,000454	0,000454	0,000454	-	-	-	-	-	-
26	Керосин		15,6882541	2,082350	2,082350	2,082350	2,082350	2,082350	2,082350	2,082350	2,082350	2,082350	-	-	-	-	-	-
27	Масло минеральное нефтяное		0,0086923	0,009263	0,009263	0,009263	0,009263	0,009263	0,009263	0,009263	0,009263	0,009263	-	-	-	-	-	-
28	Углеводороды предельные C12-C19	4	2,9594883	34,976289	34,976289	34,976289	34,976289	34,976289	34,976289	34,976289	34,976289	34,976289	-	-	-	-	-	-
29	Взвешенные вещества		3,9329215	23,484001	23,484001	23,484001	23,484001	23,484001	23,484001	23,484001	23,484001	23,484001	-	-	-	-	-	-
30	Мазутная зола теплоэлектростанций (в пересчете на ванадий)	2	0,4781291	9,515937	9,515937	9,515937	9,515937	9,515937	9,515937	9,515937	9,515937	9,515937	-	-	-	-	-	-
31	Пыль неорганическая: 70-20% SiO2	3	0,0000885	0,000549	0,000549	0,000549	0,000549	0,000549	0,000549	0,000549	0,000549	0,000549	-	-	-	-	-	-
32	Пыль неорганическая: до 20% SiO2	3	0,0119444	0,003096	0,003096	0,003096	0,003096	0,003096	0,003096	0,003096	0,003096	0,003096	-	-	-	-	-	-
33	Угольная зола (20<SiO2<70)		0,0021083	0,003036	0,003036	0,003036	0,003036	0,003036	0,003036	0,003036	0,003036	0,003036	-	-	-	-	-	-
		ИТОГО*	X	1592,31378	1592,31378	1592,31378	1592,31378	1592,31378	1592,31378	1592,31378	1592,31378	1592,31378	-	-	-	-	-	-
		*		7	7	7	7	7	7	7	7	7						

N п/п	Наименование вредного (загрязняющего) вещества	Класс опасности вредного (загрязняющего) вещества (I-IV)	Разрешенный выброс вредного (загрязняющего) вещества в пределах утвержденных нормативов ПДВ										Разрешенный выброс вредного (загрязняющего) вещества в пределах установленных ВСВ					
			г/с	т/г	с разбивкой по годам , т						г/с	т/г	с разбивкой по кварталам, т					
					2018 г.	2019 г.	2020 г.	2021г.	2022г	2023 г			2024 г	2025 г				
1	2	3	4	5	6 *	7	8	9	10	11	12	13	14	15	16	17	18	19

Начальник отдела

Семин
(подпись)

Сембакова А.Н.
(фамилия, И.О.)

Ответственный исполнитель

Семин
(подпись)

Сембакова Е.В.
(фамилия, И.О.)

* В строке "ИТОГО" указываются валовые выбросы (т/г) в целом по отдельной производственной территории.

Приложение «1» № 3
к разрешению на выброс вредных
(загрязняющих) веществ
в атмосферный воздух
от « 30 » ноября 2018 г. № 145/18(С),
выданному Департаментом Росприроднадзора по Уральскому федеральному
округу

Экз. № 1

УТВЕРЖДАЮ

Начальник Департамента Росприроднадзора по Уральскому федеральному
округу

Б.Е. Леонтьев

(подпись Ф.И.О.)

« » _____ 20 г.

М.П.



Нормативы выбросов вредных (загрязняющих веществ) в атмосферный воздух по конкретным источникам и веществам*

Филиал АО «Российский концерн по производству электрической и тепловой энергии на атомных станциях», «Белоярская атомная станция»

наименование юридического лица или фамилия, имя, отчество индивидуального предпринимателя

по ***Производственной территории Филиал АО «Концерн Росэнергоатом» «Белоярская атомная станция»***

наименование отдельной производственной территории

Свердловская область, г. Заречный, а/я 149

фактический адрес осуществления деятельности

<1> Является неотъемлемой частью разрешения на выброс вредных (загрязняющих) веществ в атмосферный воздух, выдаваемого Департаментом Росприроднадзора по Уральскому федеральному округу.

Таблица

№ п/п	Производство, цех, участок	№ ист.	Норматив выбросов												
			Существующее положение 2018			2019			2020			2021			
			г/с	т/г	ПДВ/ВСВ	г/с	т/г	ПДВ/ВСВ	г/с	т/г	ПДВ/ВСВ	г/с	т/г	ПДВ/ВСВ	
1	2	3	4	5	6	7	8	9	10	11	12	13	14	15	
Наименование и код загрязняющего вещества: 0101 диАлюминий триоксид (в пересчете на алюминий)															
1	Плщ:1 Цех:3 Цех централизованного ремонта	0061	0,0012750	0,000947	ПДВ	0,0012750	0,000947	ПДВ	0,0012750	0,000947	ПДВ	0,0012750	0,000947	ПДВ	
2		0062	0,0004450	0,000401	ПДВ	0,0004450	0,000401	ПДВ	0,0004450	0,000401	ПДВ	0,0004450	0,000401	ПДВ	
3		0064	0,0035000	0,001210	ПДВ	0,0035000	0,001210	ПДВ	0,0035000	0,001210	ПДВ	0,0035000	0,001210	ПДВ	
4		0065	0,0036000	0,001134	ПДВ	0,0036000	0,001134	ПДВ	0,0036000	0,001134	ПДВ	0,0036000	0,001134	ПДВ	
5		0090	0,0021050	0,001994	ПДВ	0,0021050	0,001994	ПДВ	0,0021050	0,001994	ПДВ	0,0021050	0,001994	ПДВ	
	Всего по ЗВ		0,0109250	0,005686		0,0109250	0,005686		0,0109250	0,005686		0,0109250	0,005686		
Наименование и код загрязняющего вещества: 0143 Марганец и его соединения (в пересчете на марганца (IV) оксид)															
6	Плщ:1 Цех:3 Цех централизованного ремонта	0014	0,0000965	0,000500	ПДВ	0,0000965	0,000500	ПДВ	0,0000965	0,000500	ПДВ	0,0000965	0,000500	ПДВ	
7		0064	0,0005278	0,000251	ПДВ	0,0005278	0,000251	ПДВ	0,0005278	0,000251	ПДВ	0,0005278	0,000251	ПДВ	
	Всего по ЗВ		0,0006243	0,000751		0,0006243	0,000751		0,0006243	0,000751		0,0006243	0,000751		
Наименование и код загрязняющего вещества: 0146 Медь оксид (Меди оксид) (в пересчете на медь)															
8	Плщ:1 Цех:3 Цех централизованного ремонта	0061	0,0012750	0,002840	ПДВ	0,0012750	0,002840	ПДВ	0,0012750	0,002840	ПДВ	0,0012750	0,002840	ПДВ	
9		0062	0,0009400	0,004660	ПДВ	0,0009400	0,004660	ПДВ	0,0009400	0,004660	ПДВ	0,0009400	0,004660	ПДВ	
10		0064	0,0035000	0,003629	ПДВ	0,0035000	0,003629	ПДВ	0,0035000	0,003629	ПДВ	0,0035000	0,003629	ПДВ	
11		0065	0,0036000	0,005002	ПДВ	0,0036000	0,005002	ПДВ	0,0036000	0,005002	ПДВ	0,0036000	0,005002	ПДВ	
12		0090	0,0021050	0,003985	ПДВ	0,0021050	0,003985	ПДВ	0,0021050	0,003985	ПДВ	0,0021050	0,003985	ПДВ	
	Всего по ЗВ		0,0114200	0,020116		0,0114200	0,020116		0,0114200	0,020116		0,0114200	0,020116		
Наименование и код загрязняющего вещества: 0203 Хром (Хром шестивалентный) (в пересчете на хрома (VI) оксид)															
13	Плщ:1 Цех:3 Цех централизованного ремонта	0014	0,0000752	0,000271	ПДВ	0,0000752	0,000271	ПДВ	0,0000752	0,000271	ПДВ	0,0000752	0,000271	ПДВ	
14		0064	0,0038889	0,003864	ПДВ	0,0038889	0,003864	ПДВ	0,0038889	0,003864	ПДВ	0,0038889	0,003864	ПДВ	
	Всего по ЗВ		0,0039641	0,004135		0,0039641	0,004135		0,0039641	0,004135		0,0039641	0,004135		
Наименование и код загрязняющего вещества: 0301 Азота диоксид (Азот (IV) оксид)															

№ п/п	Производство, цех, участок	№ инст.	Норматив выбросов											
			Существующее положение 2018			2019			2020			2021		
			г/с	т/г	ПДВ/ВСВ	г/с	т/г	ПДВ/ВСВ	г/с	т/г	ПДВ/ВСВ	г/с	т/г	ПДВ/ВСВ
1	2	3	4	5	6	7	8	9	10	11	12	13	14	15
15	Плщ:1 Цех:1 Цех обеспечивающих систем	0001	2,9689481	67,216985	ПДВ	2,9689481	67,216985	ПДВ	2,9689481	67,216985	ПДВ	2,9689481	67,216985	ПДВ
16		0003	4,2717920	47,720990	ПДВ	4,2717920	47,720990	ПДВ	4,2717920	47,720990	ПДВ	4,2717920	47,720990	ПДВ
17		0015	0,0000988	0,003437	ПДВ	0,0000988	0,003437	ПДВ	0,0000988	0,003437	ПДВ	0,0000988	0,003437	ПДВ
18		0042	0,5282944	13,261669	ПДВ	0,5282944	13,261669	ПДВ	0,5282944	13,261669	ПДВ	0,5282944	13,261669	ПДВ
19	Плщ:1 Цех:3 Цех централизованного ремонта	0013	0,0001239	0,000178	ПДВ	0,0001239	0,000178	ПДВ	0,0001239	0,000178	ПДВ	0,0001239	0,000178	ПДВ
20		0014	0,0002391	0,001176	ПДВ	0,0002391	0,001176	ПДВ	0,0002391	0,001176	ПДВ	0,0002391	0,001176	ПДВ
21		0064	0,1450000	0,152533	ПДВ	0,1450000	0,152533	ПДВ	0,1450000	0,152533	ПДВ	0,1450000	0,152533	ПДВ
22	Плщ:1 Цех:4 Электрический цех	0055	4,1200000	1,517040	ПДВ	4,1200000	1,517040	ПДВ	4,1200000	1,517040	ПДВ	4,1200000	1,517040	ПДВ
23		0056	1,0111111	0,159600	ПДВ	1,0111111	0,159600	ПДВ	1,0111111	0,159600	ПДВ	1,0111111	0,159600	ПДВ
24		0067	0,4044445	0,027360	ПДВ	0,4044445	0,027360	ПДВ	0,4044445	0,027360	ПДВ	0,4044445	0,027360	ПДВ
25		0068	0,1045334	0,002362	ПДВ	0,1045334	0,002362	ПДВ	0,1045334	0,002362	ПДВ	0,1045334	0,002362	ПДВ
26		0069	4,2000000	0,252000	ПДВ	4,2000000	0,252000	ПДВ	4,2000000	0,252000	ПДВ	4,2000000	0,252000	ПДВ
27		0070	4,8000000	0,116388	ПДВ	4,8000000	0,116388	ПДВ	4,8000000	0,116388	ПДВ	4,8000000	0,116388	ПДВ
28		0071	0,4577778	0,013485	ПДВ	0,4577778	0,013485	ПДВ	0,4577778	0,013485	ПДВ	0,4577778	0,013485	ПДВ
29		0072	0,2133334	0,004704	ПДВ	0,2133334	0,004704	ПДВ	0,2133334	0,004704	ПДВ	0,2133334	0,004704	ПДВ
30		0073	0,1600000	0,003520	ПДВ	0,1600000	0,003520	ПДВ	0,1600000	0,003520	ПДВ	0,1600000	0,003520	ПДВ
31		0074	7,6800000	1,149120	ПДВ	7,6800000	1,149120	ПДВ	7,6800000	1,149120	ПДВ	7,6800000	1,149120	ПДВ
32		0075	9,6000000	0,957600	ПДВ	9,6000000	0,957600	ПДВ	9,6000000	0,957600	ПДВ	9,6000000	0,957600	ПДВ
33		0076	1,0666666	0,161280	ПДВ	1,0666666	0,161280	ПДВ	1,0666666	0,161280	ПДВ	1,0666666	0,161280	ПДВ
34		0077	0,2133334	0,018816	ПДВ	0,2133334	0,018816	ПДВ	0,2133334	0,018816	ПДВ	0,2133334	0,018816	ПДВ
35		0078	1,3866666	0,084032	ПДВ	1,3866666	0,084032	ПДВ	1,3866666	0,084032	ПДВ	1,3866666	0,084032	ПДВ
36		0079	0,6720000	0,040704	ПДВ	0,6720000	0,040704	ПДВ	0,6720000	0,040704	ПДВ	0,6720000	0,040704	ПДВ
37		0080	0,2133334	0,006272	ПДВ	0,2133334	0,006272	ПДВ	0,2133334	0,006272	ПДВ	0,2133334	0,006272	ПДВ
38	Плщ:1 Цех:5 Служба безопасности	0081	0,1706666	0,010240	ПДВ	0,1706666	0,010240	ПДВ	0,1706666	0,010240	ПДВ	0,1706666	0,010240	ПДВ
		0088	0,1706666	0,010240	ПДВ	0,1706666	0,010240	ПДВ	0,1706666	0,010240	ПДВ	0,1706666	0,010240	ПДВ
	Всего по ЗВ		44,3883630	132,881491		44,3883630	132,881491		44,3883630	132,881491		44,3883630	132,881491	
Наименование и код загрязняющего вещества:			0302 Азотная кислота (по молекуле HNO3)											

№ п/п	Производство, цех, участок	№ ист.	Норматив выбросов											
			Существующее положение 2018			2019			2020			2021		
			г/с	т/г	ПДВ/ВСВ	г/с	т/г	ПДВ/ВСВ	г/с	т/г	ПДВ/ВСВ	г/с	т/г	ПДВ/ВСВ
			4	5	6	7	8	9	10	11	12	13	14	15
1	2	3	4	5	6	7	8	9	10	11	12	13	14	15
39	Плщ:1 Цех:1 Цех обеспечивающих систем	0015	0,0005000	0,002417	ПДВ	0,0005000	0,002417	ПДВ	0,0005000	0,002417	ПДВ	0,0005000	0,002417	ПДВ
40	Плщ:1 Цех:2 Химический цех	0008	0,0048061	0,139746	ПДВ	0,0048061	0,139746	ПДВ	0,0048061	0,139746	ПДВ	0,0048061	0,139746	ПДВ
41		0052	0,0060000	0,030535	ПДВ	0,0060000	0,030535	ПДВ	0,0060000	0,030535	ПДВ	0,0060000	0,030535	ПДВ
42		0082	0,0025000	0,003384	ПДВ	0,0025000	0,003384	ПДВ	0,0025000	0,003384	ПДВ	0,0025000	0,003384	ПДВ
43		0083	0,0015000	0,009504	ПДВ	0,0015000	0,009504	ПДВ	0,0015000	0,009504	ПДВ	0,0015000	0,009504	ПДВ
44		0089	0,0020000	0,014227	ПДВ	0,0020000	0,014227	ПДВ	0,0020000	0,014227	ПДВ	0,0020000	0,014227	ПДВ
	Всего по ЗВ		0,0173061	0,199813		0,0173061	0,199813		0,0173061	0,199813		0,0173061	0,199813	
Наименование и код загрязняющего вещества:			0303 Аммиак											
45	Плщ:1 Цех:1 Цех обеспечивающих систем	0015	0,0023482	0,080175	ПДВ	0,0023482	0,080175	ПДВ	0,0023482	0,080175	ПДВ	0,0023482	0,080175	ПДВ
46	Плщ:1 Цех:2 Химический цех	0006	0,0050047	0,157481	ПДВ	0,0050047	0,157481	ПДВ	0,0050047	0,157481	ПДВ	0,0050047	0,157481	ПДВ
47		0008	0,0000492	0,000353	ПДВ	0,0000492	0,000353	ПДВ	0,0000492	0,000353	ПДВ	0,0000492	0,000353	ПДВ
48		0052	0,0005904	0,003005	ПДВ	0,0005904	0,003005	ПДВ	0,0005904	0,003005	ПДВ	0,0005904	0,003005	ПДВ
49		0082	0,0001476	0,000276	ПДВ	0,0001476	0,000276	ПДВ	0,0001476	0,000276	ПДВ	0,0001476	0,000276	ПДВ
50		0083	0,0001476	0,000935	ПДВ	0,0001476	0,000935	ПДВ	0,0001476	0,000935	ПДВ	0,0001476	0,000935	ПДВ
51		0084	0,0000492	0,000340	ПДВ	0,0000492	0,000340	ПДВ	0,0000492	0,000340	ПДВ	0,0000492	0,000340	ПДВ
52		0089	0,0001968	0,001400	ПДВ	0,0001968	0,001400	ПДВ	0,0001968	0,001400	ПДВ	0,0001968	0,001400	ПДВ
	Всего по ЗВ		0,0085337	0,243964		0,0085337	0,243964		0,0085337	0,243964		0,0085337	0,243964	
Наименование и код загрязняющего вещества:			0304 Азот (II) оксид (Азота оксид)											
53	Плщ:1 Цех:1 Цех обеспечивающих систем	0001	0,4824541	10,922760	ПДВ	0,4824541	10,922760	ПДВ	0,4824541	10,922760	ПДВ	0,4824541	10,922760	ПДВ
54		0003	0,6941660	7,754661	ПДВ	0,6941660	7,754661	ПДВ	0,6941660	7,754661	ПДВ	0,6941660	7,754661	ПДВ
55		0015	0,0008227	0,028528	ПДВ	0,0008227	0,028528	ПДВ	0,0008227	0,028528	ПДВ	0,0008227	0,028528	ПДВ
56		0042	0,0858700	2,155577	ПДВ	0,0858700	2,155577	ПДВ	0,0858700	2,155577	ПДВ	0,0858700	2,155577	ПДВ
57	Плщ:1 Цех:3 Цех централизованного ремонта	0013	0,0000201	0,000029	ПДВ	0,0000201	0,000029	ПДВ	0,0000201	0,000029	ПДВ	0,0000201	0,000029	ПДВ

№ п/п	Производство, цех, участок	№ инт.	Норматив выбросов												
			Существующее положение 2018			2019			2020			2021			
			г/с	т/г	ПДВ/ВСВ	г/с	т/г	ПДВ/ВСВ	г/с	т/г	ПДВ/ВСВ	г/с	т/г	ПДВ/ВСВ	
1	2	3	4	5	6	7	8	9	10	11	12	13	14	15	
58	Плщ:1 Цех:4 Электрический цех	0055	0,6695000	0,246519	ПДВ	0,6695000	0,246519	ПДВ	0,6695000	0,246519	ПДВ	0,6695000	0,246519	ПДВ	
59		0056	0,1643056	0,025935	ПДВ	0,1643056	0,025935	ПДВ	0,1643056	0,025935	ПДВ	0,1643056	0,025935	ПДВ	
60		0067	0,0657222	0,004446	ПДВ	0,0657222	0,004446	ПДВ	0,0657222	0,004446	ПДВ	0,0657222	0,004446	ПДВ	
61		0068	0,0169867	0,000384	ПДВ	0,0169867	0,000384	ПДВ	0,0169867	0,000384	ПДВ	0,0169867	0,000384	ПДВ	
62		0069	0,6825000	0,040950	ПДВ	0,6825000	0,040950	ПДВ	0,6825000	0,040950	ПДВ	0,6825000	0,040950	ПДВ	
63		0070	0,7800000	0,018913	ПДВ	0,7800000	0,018913	ПДВ	0,7800000	0,018913	ПДВ	0,7800000	0,018913	ПДВ	
64		0071	0,0743889	0,002191	ПДВ	0,0743889	0,002191	ПДВ	0,0743889	0,002191	ПДВ	0,0743889	0,002191	ПДВ	
65		0072	0,0346667	0,000764	ПДВ	0,0346667	0,000764	ПДВ	0,0346667	0,000764	ПДВ	0,0346667	0,000764	ПДВ	
66		0073	0,0260000	0,000572	ПДВ	0,0260000	0,000572	ПДВ	0,0260000	0,000572	ПДВ	0,0260000	0,000572	ПДВ	
67		0074	1,2480000	0,186732	ПДВ	1,2480000	0,186732	ПДВ	1,2480000	0,186732	ПДВ	1,2480000	0,186732	ПДВ	
68		0075	1,5600000	0,155610	ПДВ	1,5600000	0,155610	ПДВ	1,5600000	0,155610	ПДВ	1,5600000	0,155610	ПДВ	
69		0076	0,1733333	0,026208	ПДВ	0,1733333	0,026208	ПДВ	0,1733333	0,026208	ПДВ	0,1733333	0,026208	ПДВ	
70		0077	0,0346667	0,003058	ПДВ	0,0346667	0,003058	ПДВ	0,0346667	0,003058	ПДВ	0,0346667	0,003058	ПДВ	
71		0078	0,2253333	0,013655	ПДВ	0,2253333	0,013655	ПДВ	0,2253333	0,013655	ПДВ	0,2253333	0,013655	ПДВ	
72		0079	0,1092000	0,006614	ПДВ	0,1092000	0,006614	ПДВ	0,1092000	0,006614	ПДВ	0,1092000	0,006614	ПДВ	
73		0080	0,0346667	0,001019	ПДВ	0,0346667	0,001019	ПДВ	0,0346667	0,001019	ПДВ	0,0346667	0,001019	ПДВ	
74	Плщ:1 Цех:5 Служба безопасности	0081	0,0277333	0,001664	ПДВ	0,0277333	0,001664	ПДВ	0,0277333	0,001664	ПДВ	0,0277333	0,001664	ПДВ	
	Всего по ЗВ		7,1903363	21,596789		7,1903363	21,596789		7,1903363	21,596789		7,1903363	21,596789		
Наименование и код загрязняющего вещества:			0316 Соляная кислота												
75	Плщ:1 Цех:1 Цех обеспечивающих систем	0015	0,0001320	0,000638	ПДВ	0,0001320	0,000638	ПДВ	0,0001320	0,000638	ПДВ	0,0001320	0,000638	ПДВ	
76		0048	0,0001320	0,000380	ПДВ	0,0001320	0,000380	ПДВ	0,0001320	0,000380	ПДВ	0,0001320	0,000380	ПДВ	
77		0051	0,0001320	0,000157	ПДВ	0,0001320	0,000157	ПДВ	0,0001320	0,000157	ПДВ	0,0001320	0,000157	ПДВ	
78	Плщ:1 Цех:2 Химический цех	0008	0,0001320	0,000947	ПДВ	0,0001320	0,000947	ПДВ	0,0001320	0,000947	ПДВ	0,0001320	0,000947	ПДВ	
79		0052	0,0017160	0,008517	ПДВ	0,0017160	0,008517	ПДВ	0,0017160	0,008517	ПДВ	0,0017160	0,008517	ПДВ	
80		0082	0,0005280	0,000827	ПДВ	0,0005280	0,000827	ПДВ	0,0005280	0,000827	ПДВ	0,0005280	0,000827	ПДВ	
81		0083	0,0003960	0,002509	ПДВ	0,0003960	0,002509	ПДВ	0,0003960	0,002509	ПДВ	0,0003960	0,002509	ПДВ	

№ п/п	Производство, цех, участок	№ инт.	Норматив выбросов											
			Существующее положение 2018			2019			2020			2021		
			г/с	т/г	ПДВ/ВСВ	г/с	т/г	ПДВ/ВСВ	г/с	т/г	ПДВ/ВСВ	г/с	т/г	ПДВ/ВСВ
			4	5	6	7	8	9	10	11	12	13	14	15
1	2	3	4	5	6	7	8	9	10	11	12	13	14	15
82		0084	0,0001320	0,000912	ПДВ	0,0001320	0,000912	ПДВ	0,0001320	0,000912	ПДВ	0,0001320	0,000912	ПДВ
83		0089	0,0006600	0,004695	ПДВ	0,0006600	0,004695	ПДВ	0,0006600	0,004695	ПДВ	0,0006600	0,004695	ПДВ
	Всего по ЗВ		0,0039600	0,019583		0,0039600	0,019583		0,0039600	0,019583		0,0039600	0,019583	
Наименование и код загрязняющего вещества: 0322 Серная кислота (по молекуле H2SO4)														
83	Плщ:1 Цех:1 Цех обеспечивающих систем	0015	0,0000267	0,000129	ПДВ	0,0000267	0,000129	ПДВ	0,0000267	0,000129	ПДВ	0,0000267	0,000129	ПДВ
84		0048	0,0000267	0,000077	ПДВ	0,0000267	0,000077	ПДВ	0,0000267	0,000077	ПДВ	0,0000267	0,000077	ПДВ
85		0051	0,0000267	0,000032	ПДВ	0,0000267	0,000032	ПДВ	0,0000267	0,000032	ПДВ	0,0000267	0,000032	ПДВ
86	Плщ:1 Цех:2 Химический цех	0008	0,0000267	0,000191	ПДВ	0,0000267	0,000191	ПДВ	0,0000267	0,000191	ПДВ	0,0000267	0,000191	ПДВ
87		0052	0,0003204	0,001604	ПДВ	0,0003204	0,001604	ПДВ	0,0003204	0,001604	ПДВ	0,0003204	0,001604	ПДВ
88		0082	0,0001068	0,000165	ПДВ	0,0001068	0,000165	ПДВ	0,0001068	0,000165	ПДВ	0,0001068	0,000165	ПДВ
89		0083	0,0000801	0,000508	ПДВ	0,0000801	0,000508	ПДВ	0,0000801	0,000508	ПДВ	0,0000801	0,000508	ПДВ
90		0084	0,0000267	0,000185	ПДВ	0,0000267	0,000185	ПДВ	0,0000267	0,000185	ПДВ	0,0000267	0,000185	ПДВ
91		0088	0,0102269	0,323380	ПДВ	0,0102269	0,323380	ПДВ	0,0102269	0,323380	ПДВ	0,0102269	0,323380	ПДВ
92		0089	0,0001335	0,000950	ПДВ	0,0001335	0,000950	ПДВ	0,0001335	0,000950	ПДВ	0,0001335	0,000950	ПДВ
	Всего по ЗВ		0,0110012	0,327220		0,0110012	0,327220		0,0110012	0,327220		0,0110012	0,327220	
Наименование и код загрязняющего вещества: 0330 Сера диоксид (Ангидрид сернистый)														
93	Плщ:1 Цех:1 Цех обеспечивающих систем	0001	19,6000000	443,744000	ПДВ	19,6000000	443,744000	ПДВ	19,6000000	443,744000	ПДВ	19,6000000	443,744000	ПДВ
94		0003	39,2000000	705,600000	ПДВ	39,2000000	705,600000	ПДВ	39,2000000	705,600000	ПДВ	39,2000000	705,600000	ПДВ
95		0042	4,5723033	112,900788	ПДВ	4,5723033	112,900788	ПДВ	4,5723033	112,900788	ПДВ	4,5723033	112,900788	ПДВ
96	Плщ:1 Цех:3 Цех централизованного ремонта	0013	0,0005000	0,000720	ПДВ	0,0005000	0,000720	ПДВ	0,0005000	0,000720	ПДВ	0,0005000	0,000720	ПДВ
97		0057	0,0026540	0,004968	ПДВ	0,0026540	0,004968	ПДВ	0,0026540	0,004968	ПДВ	0,0026540	0,004968	ПДВ
98		0085	0,0055416	0,013452	ПДВ	0,0055416	0,013452	ПДВ	0,0055416	0,013452	ПДВ	0,0055416	0,013452	ПДВ
99		0086	0,0055416	0,013452	ПДВ	0,0055416	0,013452	ПДВ	0,0055416	0,013452	ПДВ	0,0055416	0,013452	ПДВ
100	Плщ:1 Цех:4 Электрический цех	0055	0,6500000	0,224910	ПДВ	0,6500000	0,224910	ПДВ	0,6500000	0,224910	ПДВ	0,6500000	0,224910	ПДВ
101		0056	0,1805556	0,026775	ПДВ	0,1805556	0,026775	ПДВ	0,1805556	0,026775	ПДВ	0,1805556	0,026775	ПДВ

№ п/п	Производство, цех, участок	№ инст.	Норматив выбросов											
			Существующее положение 2018			2019			2020			2021		
			г/с	т/г	ПДВ/ВСВ	г/с	т/г	ПДВ/ВСВ	г/с	т/г	ПДВ/ВСВ	г/с	т/г	ПДВ/ВСВ
1	2	3	4	5	6	7	8	9	10	11	12	13	14	15
102		0067	0,0722222	0,004590	ПДВ	0,0722222	0,004590	ПДВ	0,0722222	0,004590	ПДВ	0,0722222	0,004590	ПДВ
103		0068	0,0160000	0,000331	ПДВ	0,0160000	0,000331	ПДВ	0,0160000	0,000331	ПДВ	0,0160000	0,000331	ПДВ
104		0069	0,5833333	0,035000	ПДВ	0,5833333	0,035000	ПДВ	0,5833333	0,035000	ПДВ	0,5833333	0,035000	ПДВ
105		0070	0,6666667	0,016165	ПДВ	0,6666667	0,016165	ПДВ	0,6666667	0,016165	ПДВ	0,6666667	0,016165	ПДВ
106		0071	0,0611111	0,001764	ПДВ	0,0611111	0,001764	ПДВ	0,0611111	0,001764	ПДВ	0,0611111	0,001764	ПДВ
107		0072	0,0333333	0,000735	ПДВ	0,0333333	0,000735	ПДВ	0,0333333	0,000735	ПДВ	0,0333333	0,000735	ПДВ
108		0073	0,0250000	0,000550	ПДВ	0,0250000	0,000550	ПДВ	0,0250000	0,000550	ПДВ	0,0250000	0,000550	ПДВ
109		0074	1,0666667	0,159600	ПДВ	1,0666667	0,159600	ПДВ	1,0666667	0,159600	ПДВ	1,0666667	0,159600	ПДВ
110		0075	1,3333333	0,133000	ПДВ	1,3333333	0,133000	ПДВ	1,3333333	0,133000	ПДВ	1,3333333	0,133000	ПДВ
111		0076	0,1666667	0,025200	ПДВ	0,1666667	0,025200	ПДВ	0,1666667	0,025200	ПДВ	0,1666667	0,025200	ПДВ
112		0077	0,0333333	0,002940	ПДВ	0,0333333	0,002940	ПДВ	0,0333333	0,002940	ПДВ	0,0333333	0,002940	ПДВ
113		0078	0,2166667	0,013130	ПДВ	0,2166667	0,013130	ПДВ	0,2166667	0,013130	ПДВ	0,2166667	0,013130	ПДВ
114		0079	0,1050000	0,006360	ПДВ	0,1050000	0,006360	ПДВ	0,1050000	0,006360	ПДВ	0,1050000	0,006360	ПДВ
115		0080	0,0333333	0,000980	ПДВ	0,0333333	0,000980	ПДВ	0,0333333	0,000980	ПДВ	0,0333333	0,000980	ПДВ
116	Плщ:1 Цех:5 Служба безопасности	0081	0,0666667	0,004000	ПДВ	0,0666667	0,004000	ПДВ	0,0666667	0,004000	ПДВ	0,0666667	0,004000	ПДВ
	Всего по ЗВ		68,6964293	1262,933410		68,6964293	1262,933410		68,6964293	1262,933410		68,6964293	1262,933410	
Наименование и код загрязняющего вещества:			0333 Дигидросульфид (Сероводород)											
117	Плщ:1 Цех:1 Цех обеспечивающих систем	0002	0,0026105	0,014959	ПДВ	0,0026105	0,014959	ПДВ	0,0026105	0,014959	ПДВ	0,0026105	0,014959	ПДВ
118		0004	0,0027539	0,058203	ПДВ	0,0027539	0,058203	ПДВ	0,0027539	0,058203	ПДВ	0,0027539	0,058203	ПДВ
119		0005	0,0000438	0,000006	ПДВ	0,0000438	0,000006	ПДВ	0,0000438	0,000006	ПДВ	0,0000438	0,000006	ПДВ
120		0015	0,0005979	0,020774	ПДВ	0,0005979	0,020774	ПДВ	0,0005979	0,020774	ПДВ	0,0005979	0,020774	ПДВ
121		0043	0,0026105	0,014959	ПДВ	0,0026105	0,014959	ПДВ	0,0026105	0,014959	ПДВ	0,0026105	0,014959	ПДВ
122		0044	0,0026105	0,014959	ПДВ	0,0026105	0,014959	ПДВ	0,0026105	0,014959	ПДВ	0,0026105	0,014959	ПДВ
123		0045	0,0000356	0,000244	ПДВ	0,0000356	0,000244	ПДВ	0,0000356	0,000244	ПДВ	0,0000356	0,000244	ПДВ
124		0047	0,0000062	0,000043	ПДВ	0,0000062	0,000043	ПДВ	0,0000062	0,000043	ПДВ	0,0000062	0,000043	ПДВ
125		0049	0,0018359	0,058052	ПДВ	0,0018359	0,058052	ПДВ	0,0018359	0,058052	ПДВ	0,0018359	0,058052	ПДВ
126		0050	-----	-----	ПДВ	-----	-----	ПДВ	-----	-----	ПДВ	-----	-----	ПДВ
127		6004	0,0003629	0,000146	ПДВ	0,0003629	0,000146	ПДВ	0,0003629	0,000146	ПДВ	0,0003629	0,000146	ПДВ

№ п/п	Производство, цех, участок	№ инст.	Норматив выбросов												
			Существующее положение 2018			2019			2020			2021			
			г/с	т/г	ПДВ/ВСВ	г/с	т/г	ПДВ/ВСВ	г/с	т/г	ПДВ/ВСВ	г/с	т/г	ПДВ/ВСВ	
1	2	3	4	5	6	7	8	9	10	11	12	13	14	15	
128		6009	0,0003398	0,000042	ПДВ	0,0003398	0,000042	ПДВ	0,0003398	0,000042	ПДВ	0,0003398	0,000042	ПДВ	
129		6046	0,0002483	0,001702	ПДВ	0,0002483	0,001702	ПДВ	0,0002483	0,001702	ПДВ	0,0002483	0,001702	ПДВ	
	Всего по ЗВ		0,0140558	0,184089		0,0140558	0,184089		0,0140558	0,184089		0,0140558	0,184089		
Наименование и код загрязняющего вещества: 0337 Углерод оксид															
130	Плщ:1 Цех:1 Цех обеспечивающих систем	0001	2,6363610	59,687213	ПДВ	2,6363610	59,687213	ПДВ	2,6363610	59,687213	ПДВ	2,6363610	59,687213	ПДВ	
131		0003	1,7647458	22,958844	ПДВ	1,7647458	22,958844	ПДВ	1,7647458	22,958844	ПДВ	1,7647458	22,958844	ПДВ	
132		0015	0,0044000	0,000380	ПДВ	0,0044000	0,000380	ПДВ	0,0044000	0,000380	ПДВ	0,0044000	0,000380	ПДВ	
133		0042	0,6330937	15,196443	ПДВ	0,6330937	15,196443	ПДВ	0,6330937	15,196443	ПДВ	0,6330937	15,196443	ПДВ	
134	Плщ:1 Цех:2 Химический цех	0052	0,0088000	0,027577	ПДВ	0,0088000	0,027577	ПДВ	0,0088000	0,027577	ПДВ	0,0088000	0,027577	ПДВ	
135	Плщ:1 Цех:3 Цех централизованного ремонта	0013	0,0029618	0,004265	ПДВ	0,0029618	0,004265	ПДВ	0,0029618	0,004265	ПДВ	0,0029618	0,004265	ПДВ	
136		0014	0,0011776	0,005324	ПДВ	0,0011776	0,005324	ПДВ	0,0011776	0,005324	ПДВ	0,0011776	0,005324	ПДВ	
137		0057	0,0031940	0,005979	ПДВ	0,0031940	0,005979	ПДВ	0,0031940	0,005979	ПДВ	0,0031940	0,005979	ПДВ	
138		0064	0,0259444	0,034147	ПДВ	0,0259444	0,034147	ПДВ	0,0259444	0,034147	ПДВ	0,0259444	0,034147	ПДВ	
139		0085	0,0127361	0,030916	ПДВ	0,0127361	0,030916	ПДВ	0,0127361	0,030916	ПДВ	0,0127361	0,030916	ПДВ	
140		0086	0,0127361	0,030916	ПДВ	0,0127361	0,030916	ПДВ	0,0127361	0,030916	ПДВ	0,0127361	0,030916	ПДВ	
141	Плщ:1 Цех:4 Электрический цех	0055	4,3000000	1,587600	ПДВ	4,3000000	1,587600	ПДВ	4,3000000	1,587600	ПДВ	4,3000000	1,587600	ПДВ	
142		0056	1,0277778	0,162750	ПДВ	1,0277778	0,162750	ПДВ	1,0277778	0,162750	ПДВ	1,0277778	0,162750	ПДВ	
143		0067	0,4111111	0,027900	ПДВ	0,4111111	0,027900	ПДВ	0,4111111	0,027900	ПДВ	0,4111111	0,027900	ПДВ	
144		0068	0,1146667	-----	ПДВ	0,1146667	-----	ПДВ	0,1146667	-----	ПДВ	0,1146667	-----	ПДВ	
145		0069	3,5000000	0,210000	ПДВ	3,5000000	0,210000	ПДВ	3,5000000	0,210000	ПДВ	3,5000000	0,210000	ПДВ	
146		0070	4,0000000	-----	ПДВ	4,0000000	-----	ПДВ	4,0000000	-----	ПДВ	4,0000000	-----	ПДВ	
147		0071	0,4000000	-----	ПДВ	0,4000000	-----	ПДВ	0,4000000	-----	ПДВ	0,4000000	-----	ПДВ	
148		0072	0,1722222	-----	ПДВ	0,1722222	-----	ПДВ	0,1722222	-----	ПДВ	0,1722222	-----	ПДВ	
149		0073	0,1291667	-----	ПДВ	0,1291667	-----	ПДВ	0,1291667	-----	ПДВ	0,1291667	-----	ПДВ	
150		0074	6,4000000	0,957600	ПДВ	6,4000000	0,957600	ПДВ	6,4000000	0,957600	ПДВ	6,4000000	0,957600	ПДВ	
151		0075	8,0000000	0,798000	ПДВ	8,0000000	0,798000	ПДВ	8,0000000	0,798000	ПДВ	8,0000000	0,798000	ПДВ	

№ п/п	Производство, цех, участок	№ мет.	Порядок выбросов											
			Существующее положение 2018			2019			2020			2021		
			г/с	т/г	ПДВ/ВСВ	г/с	т/г	ПДВ/ВСВ	г/с	т/г	ПДВ/ВСВ	г/с	т/г	ПДВ/ВСВ
1	2	3	4	5	6	7	8	9	10	11	12	13	14	15
152		0076	0,8611111	0,131040	ПДВ	0,8611111	0,131040	ПДВ	0,8611111	0,131040	ПДВ	0,8611111	0,131040	ПДВ
153		0077	0,1722222	0,015288	ПДВ	0,1722222	0,015288	ПДВ	0,1722222	0,015288	ПДВ	0,1722222	0,015288	ПДВ
154		0078	1,1194444	0,068276	ПДВ	1,1194444	0,068276	ПДВ	1,1194444	0,068276	ПДВ	1,1194444	0,068276	ПДВ
155		0079	0,5425000	0,033072	ПДВ	0,5425000	0,033072	ПДВ	0,5425000	0,033072	ПДВ	0,5425000	0,033072	ПДВ
156		0080	0,1722222	-----	ПДВ	0,1722222	-----	ПДВ	0,1722222	-----	ПДВ	0,1722222	-----	ПДВ
157	Плщ:1 Цех:5 Служба безопасности	0081	0,1722222	0,010400	ПДВ	0,1722222	0,010400	ПДВ	0,1722222	0,010400	ПДВ	0,1722222	0,010400	ПДВ
	Всего по ЗВ		36,6008172	101,983930		36,6008172	101,983930		36,6008172	101,983930		36,6008172	101,983930	
Наименование и код загрязняющего вещества:			0342 Фториды газообразные											
158	Плщ:1 Цех:3 Цех централизованного ремонта	0014	0,0001196	0,000727	ПДВ	0,0001196	0,000727	ПДВ	0,0001196	0,000727	ПДВ	0,0001196	0,000727	ПДВ
	Всего по ЗВ		0,0001196	0,000727		0,0001196	0,000727		0,0001196	0,000727		0,0001196	0,000727	
Наименование и код загрязняющего вещества:			0344 Фториды плохо растворимые											
159	Плщ:1 Цех:3 Цех централизованного ремонта	0014	0,0000885	0,000319	ПДВ	0,0000885	0,000319	ПДВ	0,0000885	0,000319	ПДВ	0,0000885	0,000319	ПДВ
	Всего по ЗВ		0,0000885	0,000319		0,0000885	0,000319		0,0000885	0,000319		0,0000885	0,000319	
Наименование и код загрязняющего вещества:			0410 Метан											
160	Плщ:1 Цех:1 Цех обеспечивающих систем	0015	0,0434721	1,509904	ПДВ	0,0434721	1,509904	ПДВ	0,0434721	1,509904	ПДВ	0,0434721	1,509904	ПДВ
	Всего по ЗВ		0,0434721	1,509904		0,0434721	1,509904		0,0434721	1,509904		0,0434721	1,509904	
Наименование и код загрязняющего вещества:			0602 Бензол											
161	Плщ:1 Цех:2 Химический цех	0089	0,0002460	0,001750	ПДВ	0,0002460	0,001750	ПДВ	0,0002460	0,001750	ПДВ	0,0002460	0,001750	ПДВ
	Всего по ЗВ		0,0002460	0,001750		0,0002460	0,001750		0,0002460	0,001750		0,0002460	0,001750	
Наименование и код загрязняющего вещества:			0621 Метилбензол (Толуол)											
162	Плщ:1 Цех:2 Химический цех	0008	0,0000811	0,000582	ПДВ	0,0000811	0,000582	ПДВ	0,0000811	0,000582	ПДВ	0,0000811	0,000582	ПДВ
163		0052	0,0005677	0,002493	ПДВ	0,0005677	0,002493	ПДВ	0,0005677	0,002493	ПДВ	0,0005677	0,002493	ПДВ
164		0082	0,0000811	0,000047	ПДВ	0,0000811	0,000047	ПДВ	0,0000811	0,000047	ПДВ	0,0000811	0,000047	ПДВ
165		0089	0,0000811	0,000577	ПДВ	0,0000811	0,000577	ПДВ	0,0000811	0,000577	ПДВ	0,0000811	0,000577	ПДВ

№ п/п	Производство, цех, участок	№ п/п	Нарезка проб											
			Существующее положение 2018			2019			2020			2021		
			г/с	г/г	ПДВ/ВСВ	г/с	г/г	ПДВ/ВСВ	г/с	г/г	ПДВ/ВСВ	г/с	г/г	ПДВ/ВСВ
			4	5	6	7	8	9	10	11	12	13	14	15
1	2	3	0,0008110	0,003699		0,0008110	0,003699		0,0008110	0,003699		0,0008110	0,003699	
Всего по ЗВ			0,0008110	0,003699		0,0008110	0,003699		0,0008110	0,003699		0,0008110	0,003699	
0703 Бенз/а/пирен (3,4-Бензпирен)														
Наименование и код загрязняющего вещества:			0,0000014	0,0000031	ПДВ	0,0000014	0,0000031	ПДВ	0,0000014	0,0000031	ПДВ	0,0000014	0,0000031	ПДВ
166	Плщ:1 Цех:1 Цех обеспечивающих систем	0001	0,0000014	0,0000031	ПДВ	0,0000014	0,0000031	ПДВ	0,0000014	0,0000031	ПДВ	0,0000014	0,0000031	ПДВ
167		0003	0,0000074	0,0000037	ПДВ	0,0000074	0,0000037	ПДВ	0,0000074	0,0000037	ПДВ	0,0000074	0,0000037	ПДВ
168		0042	0,0000002	0,0000006	ПДВ	0,0000002	0,0000006	ПДВ	0,0000002	0,0000006	ПДВ	0,0000002	0,0000006	ПДВ
169	Плщ:1 Цех:4 Электрический цех	0055	0,0000080	0,0000003	ПДВ	0,0000080	0,0000003	ПДВ	0,0000080	0,0000003	ПДВ	0,0000080	0,0000003	ПДВ
170		0056	0,0000021	3,30e-07	ПДВ	0,0000021	3,30e-07	ПДВ	0,0000021	3,30e-07	ПДВ	0,0000021	3,30e-07	ПДВ
171		0067	0,0000008	5,70e-08	ПДВ	0,0000008	5,70e-08	ПДВ	0,0000008	5,70e-08	ПДВ	0,0000008	5,70e-08	ПДВ
172		0068	0,0000002	5,00e-09	ПДВ	0,0000002	5,00e-09	ПДВ	0,0000002	5,00e-09	ПДВ	0,0000002	5,00e-09	ПДВ
173		0069	0,0000063	3,86e-07	ПДВ	0,0000063	3,86e-07	ПДВ	0,0000063	3,86e-07	ПДВ	0,0000063	3,86e-07	ПДВ
174		0070	0,0000072	1,78e-07	ПДВ	0,0000072	1,78e-07	ПДВ	0,0000072	1,78e-07	ПДВ	0,0000072	1,78e-07	ПДВ
175		0071	0,0000007	2,20e-08	ПДВ	0,0000007	2,20e-08	ПДВ	0,0000007	2,20e-08	ПДВ	0,0000007	2,20e-08	ПДВ
175		0072	0,0000003	8,00e-09	ПДВ	0,0000003	8,00e-09	ПДВ	0,0000003	8,00e-09	ПДВ	0,0000003	8,00e-09	ПДВ
176		0072	0,0000003	8,00e-09	ПДВ	0,0000002	6,00e-09	ПДВ	0,0000002	6,00e-09	ПДВ	0,0000002	6,00e-09	ПДВ
176		0073	0,0000002	6,00e-09	ПДВ	0,0000002	6,00e-09	ПДВ	0,0000002	6,00e-09	ПДВ	0,0000002	6,00e-09	ПДВ
177		0073	0,0000002	6,00e-09	ПДВ	0,0000116	0,0000002	ПДВ	0,0000116	0,0000002	ПДВ	0,0000116	0,0000002	ПДВ
177		0074	0,0000116	0,0000002	ПДВ	0,0000116	0,0000002	ПДВ	0,0000116	0,0000002	ПДВ	0,0000116	0,0000002	ПДВ
178		0074	0,0000116	0,0000002	ПДВ	0,0000144	0,0000001	ПДВ	0,0000144	0,0000001	ПДВ	0,0000144	0,0000001	ПДВ
178		0075	0,0000144	0,0000001	ПДВ	0,0000144	0,0000001	ПДВ	0,0000144	0,0000001	ПДВ	0,0000144	0,0000001	ПДВ
179		0075	0,0000144	0,0000001	ПДВ	0,000017	2,76e-07	ПДВ	0,000017	2,76e-07	ПДВ	0,000017	2,76e-07	ПДВ
180		0076	0,0000017	2,76e-07	ПДВ	0,0000003	3,30e-08	ПДВ	0,0000003	3,30e-08	ПДВ	0,0000003	3,30e-08	ПДВ
180		0076	0,0000017	2,76e-07	ПДВ	0,0000003	3,30e-08	ПДВ	0,0000003	3,30e-08	ПДВ	0,0000003	3,30e-08	ПДВ
181		0077	0,0000003	3,30e-08	ПДВ	0,0000022	1,44e-07	ПДВ	0,0000022	1,44e-07	ПДВ	0,0000022	1,44e-07	ПДВ
181		0077	0,0000003	3,30e-08	ПДВ	0,0000022	1,44e-07	ПДВ	0,0000022	1,44e-07	ПДВ	0,0000022	1,44e-07	ПДВ
182		0078	0,0000022	1,44e-07	ПДВ	0,0000010	7,00e-08	ПДВ	0,0000010	7,00e-08	ПДВ	0,0000010	7,00e-08	ПДВ
182		0078	0,0000022	1,44e-07	ПДВ	0,0000010	7,00e-08	ПДВ	0,0000010	7,00e-08	ПДВ	0,0000010	7,00e-08	ПДВ
183		0079	0,0000010	7,00e-08	ПДВ	0,0000003	1,10e-08	ПДВ	0,0000003	1,10e-08	ПДВ	0,0000003	1,10e-08	ПДВ
183		0079	0,0000010	7,00e-08	ПДВ	0,0000003	1,10e-08	ПДВ	0,0000003	1,10e-08	ПДВ	0,0000003	1,10e-08	ПДВ
184		0080	0,0000003	1,10e-08	ПДВ	0,0000002	1,30e-08	ПДВ	0,0000002	1,30e-08	ПДВ	0,0000002	1,30e-08	ПДВ
184		0080	0,0000003	1,10e-08	ПДВ	0,0000002	1,30e-08	ПДВ	0,0000002	1,30e-08	ПДВ	0,0000002	1,30e-08	ПДВ
185	Плщ:1 Цех:5 Служба безопасности	0081	0,0000002	1,30e-08	ПДВ	0,0000002	1,30e-08	ПДВ	0,0000002	1,30e-08	ПДВ	0,0000002	1,30e-08	ПДВ
185	Плщ:1 Цех:5 Служба безопасности	0081	0,0000002	1,30e-08	ПДВ	0,0000002	1,30e-08	ПДВ	0,0000002	1,30e-08	ПДВ	0,0000002	1,30e-08	ПДВ
Всего по ЗВ			0,0000667	0,000082		0,0000667	0,000082		0,0000667	0,000082		0,0000667	0,000082	
1061 Этанол (Спирт этиловый)														
Наименование и код загрязняющего вещества:			0,0233800	0,092008	ПДВ	0,0233800	0,092008	ПДВ	0,0233800	0,092008	ПДВ	0,0233800	0,092008	ПДВ
186	Плщ:1 Цех:2 Химический цех	0052	0,0233800	0,092008	ПДВ	0,0233800	0,092008	ПДВ	0,0233800	0,092008	ПДВ	0,0233800	0,092008	ПДВ
187		0082	0,0083500	0,011423	ПДВ	0,0083500	0,011423	ПДВ	0,0083500	0,011423	ПДВ	0,0083500	0,011423	ПДВ

№	Производство, цех, участок	№ мет	Периоды выбросов											
			Существующее положение 2018			2019			2020			2021		
			т/г	т/г	ПДВ/ВСВ	т/г	т/г	ПДВ/ВСВ	т/г	т/г	ПДВ/ВСВ	т/г	т/г	ПДВ/ВСВ
2	3	4	5	6	7	8	9	10	11	12	13	14	15	
8		0083	0,0050100	0,031743	ПДВ	0,0050100	0,031743	ПДВ	0,0050100	0,031743	ПДВ	0,0050100	0,031743	ПДВ
9		0089	0,0083500	0,059399	ПДВ	0,0083500	0,059399	ПДВ	0,0083500	0,059399	ПДВ	0,0083500	0,059399	ПДВ
Всего по ЗВ			0,0450900	0,194572		0,0450900	0,194572		0,0450900	0,194572		0,0450900	0,194572	
наименование и код загрязняющего вещества:			1071 Гидроксibenзол (Фенол)											
10	Плнц:1 Цех:1 Цех обеспечивающих систем	0015	0,0002954	0,010242	ПДВ	0,0002954	0,010242	ПДВ	0,0002954	0,010242	ПДВ	0,0002954	0,010242	ПДВ
Всего по ЗВ			0,0002954	0,010242		0,0002954	0,010242		0,0002954	0,010242		0,0002954	0,010242	
наименование и код загрязняющего вещества:			1325 Формальдегид											
11	Плнц:1 Цех:1 Цех обеспечивающих систем	0015	0,0002741	0,009500	ПДВ	0,0002741	0,009500	ПДВ	0,0002741	0,009500	ПДВ	0,0002741	0,009500	ПДВ
12	Плнц:1 Цех:4 Электрический цех	0055	0,1000000	0,030870	ПДВ	0,1000000	0,030870	ПДВ	0,1000000	0,030870	ПДВ	0,1000000	0,030870	ПДВ
13		0056	0,0208333	0,003150	ПДВ	0,0208333	0,003150	ПДВ	0,0208333	0,003150	ПДВ	0,0208333	0,003150	ПДВ
14		0067	0,0083333	0,000540	ПДВ	0,0083333	0,000540	ПДВ	0,0083333	0,000540	ПДВ	0,0083333	0,000540	ПДВ
15		0068	0,0026667	0,000050	ПДВ	0,0026667	0,000050	ПДВ	0,0026667	0,000050	ПДВ	0,0026667	0,000050	ПДВ
16		0069	0,0729167	0,004200	ПДВ	0,0729167	0,004200	ПДВ	0,0729167	0,004200	ПДВ	0,0729167	0,004200	ПДВ
17		0070	0,0833333	0,001940	ПДВ	0,0833333	0,001940	ПДВ	0,0833333	0,001940	ПДВ	0,0833333	0,001940	ПДВ
18		0071	0,0083333	0,000235	ПДВ	0,0083333	0,000235	ПДВ	0,0083333	0,000235	ПДВ	0,0083333	0,000235	ПДВ
19		0072	0,0033333	0,000074	ПДВ	0,0033333	0,000074	ПДВ	0,0033333	0,000074	ПДВ	0,0033333	0,000074	ПДВ
20		0073	0,0025000	0,000055	ПДВ	0,0025000	0,000055	ПДВ	0,0025000	0,000055	ПДВ	0,0025000	0,000055	ПДВ
21		0074	0,1333333	0,019152	ПДВ	0,1333333	0,019152	ПДВ	0,1333333	0,019152	ПДВ	0,1333333	0,019152	ПДВ
22		0075	0,1666667	0,015960	ПДВ	0,1666667	0,015960	ПДВ	0,1666667	0,015960	ПДВ	0,1666667	0,015960	ПДВ
23		0076	0,0166667	0,002520	ПДВ	0,0166667	0,002520	ПДВ	0,0166667	0,002520	ПДВ	0,0166667	0,002520	ПДВ
24		0077	0,0033333	0,000294	ПДВ	0,0033333	0,000294	ПДВ	0,0033333	0,000294	ПДВ	0,0033333	0,000294	ПДВ
25		0078	0,0216667	0,001314	ПДВ	0,0216667	0,001314	ПДВ	0,0216667	0,001314	ПДВ	0,0216667	0,001314	ПДВ
26		0079	0,0105000	0,000636	ПДВ	0,0105000	0,000636	ПДВ	0,0105000	0,000636	ПДВ	0,0105000	0,000636	ПДВ
27		0080	0,0033333	0,000098	ПДВ	0,0033333	0,000098	ПДВ	0,0033333	0,000098	ПДВ	0,0033333	0,000098	ПДВ
28	Плнц:1 Цех:5 Служба безопасности	0081	0,0019048	0,000114	ПДВ	0,0019048	0,000114	ПДВ	0,0019048	0,000114	ПДВ	0,0019048	0,000114	ПДВ

№ п/п	Производство, цех, участок	№ инст.	Норматив выброса												
			Существующее положение 2018			2019			2020			2021			
			г/с	т/г	ПДВ/ВСВ	г/с	т/г	ПДВ/ВСВ	г/с	т/г	ПДВ/ВСВ	г/с	т/г	ПДВ/ВСВ	
1	2	3	4	5	6	7	8	9	10	11	12	13	14	15	
	Всего по ЗВ		0,6599288	0,090702		0,6599288	0,090702		0,6599288	0,090702		0,6599288	0,090702		
Наименование и код загрязняющего вещества:			1401 Пропан-2-он (Ацетон)												
209	Плщ:1 Цех:2 Химический цех	0052	0,0006370	0,001789	ПДВ	0,0006370	0,001789	ПДВ	0,0006370	0,001789	ПДВ	0,0006370	0,001789	ПДВ	
210		0089	0,0006370	0,004531	ПДВ	0,0006370	0,004531	ПДВ	0,0006370	0,004531	ПДВ	0,0006370	0,004531	ПДВ	
	Всего по ЗВ		0,0012740	0,006320		0,0012740	0,006320		0,0012740	0,006320		0,0012740	0,006320		
Наименование и код загрязняющего вещества:			1555 Этановая кислота (Уксусная кислота)												
211	Плщ:1 Цех:1 Цех обеспечивающих систем	0015	0,0001920	0,000928	ПДВ	0,0001920	0,000928	ПДВ	0,0001920	0,000928	ПДВ	0,0001920	0,000928	ПДВ	
212		0048	0,0001920	0,000553	ПДВ	0,0001920	0,000553	ПДВ	0,0001920	0,000553	ПДВ	0,0001920	0,000553	ПДВ	
213	Плщ:1 Цех:2 Химический цех	0008	0,0016700	0,011976	ПДВ	0,0016700	0,011976	ПДВ	0,0016700	0,011976	ПДВ	0,0016700	0,011976	ПДВ	
214		0052	0,0001920	0,000597	ПДВ	0,0001920	0,000597	ПДВ	0,0001920	0,000597	ПДВ	0,0001920	0,000597	ПДВ	
215		0089	0,0007680	0,005463	ПДВ	0,0007680	0,005463	ПДВ	0,0007680	0,005463	ПДВ	0,0007680	0,005463	ПДВ	
	Всего по ЗВ		0,0030140	0,019518		0,0030140	0,019518		0,0030140	0,019518		0,0030140	0,019518		
Наименование и код загрязняющего вещества:			1728 Этантол (Этилмеркаптан)												
216	Плщ:1 Цех:1 Цех обеспечивающих систем	0015	0,0000131	0,000454	ПДВ	0,0000131	0,000454	ПДВ	0,0000131	0,000454	ПДВ	0,0000131	0,000454	ПДВ	
	Всего по ЗВ		0,0000131	0,000454		0,0000131	0,000454		0,0000131	0,000454		0,0000131	0,000454		
Наименование и код загрязняющего вещества:			2732 Керосин												
217	Плщ:1 Цех:4 Электрический цех	0055	2,2500000	0,829080	ПДВ	2,2500000	0,829080	ПДВ	2,2500000	0,829080	ПДВ	2,2500000	0,829080	ПДВ	
219		0056	0,5000000	0,078750	ПДВ	0,5000000	0,078750	ПДВ	0,5000000	0,078750	ПДВ	0,5000000	0,078750	ПДВ	
221		0067	0,2000000	0,013500	ПДВ	0,2000000	0,013500	ПДВ	0,2000000	0,013500	ПДВ	0,2000000	0,013500	ПДВ	
223		0068	0,0600000	0,001354	ПДВ	0,0600000	0,001354	ПДВ	0,0600000	0,001354	ПДВ	0,0600000	0,001354	ПДВ	
225		0069	1,7500000	0,105000	ПДВ	1,7500000	0,105000	ПДВ	1,7500000	0,105000	ПДВ	1,7500000	0,105000	ПДВ	
227		0070	2,0000000	0,048495	ПДВ	2,0000000	0,048495	ПДВ	2,0000000	0,048495	ПДВ	2,0000000	0,048495	ПДВ	
229		0071	0,2000000	0,005880	ПДВ	0,2000000	0,005880	ПДВ	0,2000000	0,005880	ПДВ	0,2000000	0,005880	ПДВ	
231		0072	0,0805556	0,001764	ПДВ	0,0805556	0,001764	ПДВ	0,0805556	0,001764	ПДВ	0,0805556	0,001764	ПДВ	
233		0073	0,0604167	0,001320	ПДВ	0,0604167	0,001320	ПДВ	0,0604167	0,001320	ПДВ	0,0604167	0,001320	ПДВ	

Норматив выбросов

№ п/п	Производство, цех, участок	№ п/п	2019												2020			2021		
			Существующее положение 2018			2019			2020			2021			2021					
			г/с	т/г	ПДВ/ВСВ	г/с	т/г	ПДВ/ВСВ	г/с	т/г	ПДВ/ВСВ	г/с	т/г	ПДВ/ВСВ	г/с	т/г	ПДВ/ВСВ			
1	2	3	4	5	6	7	8	9	10	11	12	13	14	15						
						3,2000000	0,478800	ПДВ		3,2000000	0,478800	ПДВ	3,2000000	0,478800	ПДВ					
235		0074	3,2000000	0,478800	ПДВ	3,2000000	0,478800	ПДВ	4,0000000	0,399000	ПДВ	4,0000000	0,399000	ПДВ						
237		0075	4,0000000	0,399000	ПДВ	4,0000000	0,399000	ПДВ	0,4027778	0,060480	ПДВ	0,4027778	0,060480	ПДВ						
239		0076	0,4027778	0,060480	ПДВ	0,4027778	0,060480	ПДВ	0,0805556	0,007056	ПДВ	0,0805556	0,007056	ПДВ						
241		0077	0,0805556	0,007056	ПДВ	0,0805556	0,007056	ПДВ	0,5236111	0,031512	ПДВ	0,5236111	0,031512	ПДВ						
243		0078	0,5236111	0,031512	ПДВ	0,5236111	0,031512	ПДВ	0,2537500	0,015264	ПДВ	0,2537500	0,015264	ПДВ						
245		0079	0,2537500	0,015264	ПДВ	0,2537500	0,015264	ПДВ	0,0805556	0,002352	ПДВ	0,0805556	0,002352	ПДВ						
247		0080	0,0805556	0,002352	ПДВ	0,0805556	0,002352	ПДВ	0,0460317	0,002743	ПДВ	0,0460317	0,002743	ПДВ						
249	Плщ:1 Цех:5 Служба безопасности	0081	0,0460317	0,002743	ПДВ	0,0460317	0,002743	ПДВ												
	Всего по ЗВ		15,6882541	2,082350		15,6882541	2,082350		15,6882541	2,082350		15,6882541	2,082350							
Наименование и код загрязняющего вещества:			2735 Масло минеральное нефтяное																	
250	Плщ:1 Цех:2 Химический цех	0052	0,0000020	0,000007	ПДВ	0,0000020	0,000007	ПДВ	0,0000020	0,000007	ПДВ	0,0000020	0,000007	ПДВ						
251		0089	0,0000020	0,000014	ПДВ	0,0000020	0,000014	ПДВ	0,0000020	0,000014	ПДВ	0,0000020	0,000014	ПДВ						
252	Плщ:1 Цех:3 Цех централизованного ремонта	0013	0,0042000	0,007306	ПДВ	0,0042000	0,007306	ПДВ	0,0042000	0,007306	ПДВ	0,0042000	0,007306	ПДВ						
253		0061	0,0004872	0,000088	ПДВ	0,0004872	0,000088	ПДВ	0,0004872	0,000088	ПДВ	0,0004872	0,000088	ПДВ						
254		0062	0,0009411	0,001476	ПДВ	0,0009411	0,001476	ПДВ	0,0009411	0,001476	ПДВ	0,0009411	0,001476	ПДВ						
255	Плщ:1 Цех:4 Электрический цех	0009	0,0030600	0,000372	ПДВ	0,0030600	0,000372	ПДВ	0,0030600	0,000372	ПДВ	0,0030600	0,000372	ПДВ						
	Всего по ЗВ		0,0086923	0,009263		0,0086923	0,009263		0,0086923	0,009263		0,0086923	0,009263							
Наименование и код загрязняющего вещества:			2754 Углеводороды предельные C12-C19																	
256	Плщ:1 Цех:1 Цех обеспечивающих систем	0002	0,5412358	3,101481	ПДВ	0,5412358	3,101481	ПДВ	0,5412358	3,101481	ПДВ	0,5412358	3,101481	ПДВ						
257		0004	0,5709731	12,067421	ПДВ	0,5709731	12,067421	ПДВ	0,5709731	12,067421	ПДВ	0,5709731	12,067421	ПДВ						
258		0005	0,0156039	0,002083	ПДВ	0,0156039	0,002083	ПДВ	0,5412358	3,101481	ПДВ	0,5412358	3,101481	ПДВ						
259		0043	0,5412358	3,101481	ПДВ	0,5412358	3,101481	ПДВ	0,5412358	3,101481	ПДВ	0,5412358	3,101481	ПДВ						
260		0044	0,5412358	3,101481	ПДВ	0,5412358	3,101481	ПДВ	0,0273241	0,187259	ПДВ	0,0273241	0,187259	ПДВ						
261		0045	0,0273241	0,187259	ПДВ	0,0273241	0,187259	ПДВ	0,0047693	0,032685	ПДВ	0,0047693	0,032685	ПДВ						
262		0047	0,0047693	0,032685	ПДВ	0,0047693	0,032685	ПДВ												

№ п/п	Производство, цех, участок	№ вст.	Сведения о выбросах												
			Существующие показатели 2018			2019			2020			2021			
			г/с	г/г	ПДВ/ВСВ	г/с	г/г	ПДВ/ВСВ	г/с	г/г	ПДВ/ВСВ	г/с	г/г	ПДВ/ВСВ	
1	2	3	4	5	6	7	8	9	10	11	12	13	14	15	
263		0049	0,3806411	12,036081	ПДВ	0,3806411	12,036081	ПДВ	0,3806411	12,036081	ПДВ	0,3806411	12,036081	ПДВ	
264		0050	-----	-----	ПДВ	-----	-----	ПДВ	-----	-----	ПДВ	-----	-----	ПДВ	
265		6004	0,0752371	0,030278	ПДВ	0,0752371	0,030278	ПДВ	0,0752371	0,030278	ПДВ	0,0752371	0,030278	ПДВ	
266		6009	0,0704602	0,008629	ПДВ	0,0704602	0,008629	ПДВ	0,0704602	0,008629	ПДВ	0,0704602	0,008629	ПДВ	
267		6046	0,1907721	1,307410	ПДВ	0,1907721	1,307410	ПДВ	0,1907721	1,307410	ПДВ	0,1907721	1,307410	ПДВ	
	Всего по ЗВ		2,9594883	34,976289		2,9594883	34,976289		2,9594883	34,976289		2,9594883	34,976289		
Наименование и код загрязняющего вещества:			2902 Взвешенные вещества												
268	Плщ:1 Цех:1 Цех обеспечивающих систем	0015	0,0000262	0,000127	ПДВ	0,0000262	0,000127	ПДВ	0,0000262	0,000127	ПДВ	0,0000262	0,000127	ПДВ	
269		0048	0,0000262	0,000075	ПДВ	0,0000262	0,000075	ПДВ	0,0000262	0,000075	ПДВ	0,0000262	0,000075	ПДВ	
270		0051	0,0000262	0,000031	ПДВ	0,0000262	0,000031	ПДВ	0,0000262	0,000031	ПДВ	0,0000262	0,000031	ПДВ	
271		0001	0,6211750	14,063403	ПДВ	0,6211750	14,063403	ПДВ	0,6211750	14,063403	ПДВ	0,6211750	14,063403	ПДВ	
272		0003	0,2484700	4,472460	ПДВ	0,2484700	4,472460	ПДВ	0,2484700	4,472460	ПДВ	0,2484700	4,472460	ПДВ	
273		0042	0,1510481	3,791730	ПДВ	0,1510481	3,791730	ПДВ	0,1510481	3,791730	ПДВ	0,1510481	3,791730	ПДВ	
274	Плщ:1 Цех:2 Химический цех	0008	0,0000262	0,000188	ПДВ	0,0000262	0,000188	ПДВ	0,0000262	0,000188	ПДВ	0,0000262	0,000188	ПДВ	
275		0052	0,0003144	0,001327	ПДВ	0,0003144	0,001327	ПДВ	0,0003144	0,001327	ПДВ	0,0003144	0,001327	ПДВ	
276		0082	0,0001310	0,000179	ПДВ	0,0001310	0,000179	ПДВ	0,0001310	0,000179	ПДВ	0,0001310	0,000179	ПДВ	
277		0083	0,0000786	0,000498	ПДВ	0,0000786	0,000498	ПДВ	0,0000786	0,000498	ПДВ	0,0000786	0,000498	ПДВ	
278		0089	0,0001310	0,000932	ПДВ	0,0001310	0,000932	ПДВ	0,0001310	0,000932	ПДВ	0,0001310	0,000932	ПДВ	
279	Плщ:1 Цех:3 Цех централизованного ремонта	0014	0,0112335	0,0237530	ПДВ	0,0112335	0,0237530	ПДВ	0,0112335	0,0237530	ПДВ	0,0112335	0,0237530	ПДВ	
280		0058	0,0103850	0,0217440	ПДВ	0,0103850	0,0217440	ПДВ	0,0103850	0,0217440	ПДВ	0,0103850	0,0217440	ПДВ	
281		0060	0,0032500	0,0124020	ПДВ	0,0032500	0,0124020	ПДВ	0,0032500	0,0124020	ПДВ	0,0032500	0,0124020	ПДВ	
282		0061	0,0014000	0,010584	ПДВ	0,0014000	0,010584	ПДВ	0,0014000	0,010584	ПДВ	0,0014000	0,010584	ПДВ	
283		0062	0,0069100	0,0323490	ПДВ	0,0069100	0,0323490	ПДВ	0,0069100	0,0323490	ПДВ	0,0069100	0,0323490	ПДВ	
284		0063	0,0100000	0,0832320	ПДВ	0,0100000	0,0832320	ПДВ	0,0100000	0,0832320	ПДВ	0,0100000	0,0832320	ПДВ	
285		0064	0,1229722	0,194036	ПДВ	0,1229722	0,194036	ПДВ	0,1229722	0,194036	ПДВ	0,1229722	0,194036	ПДВ	
286		0065	0,0310500	0,0598900	ПДВ	0,0310500	0,0598900	ПДВ	0,0310500	0,0598900	ПДВ	0,0310500	0,0598900	ПДВ	
287		0066	0,0023600	0,0059470	ПДВ	0,0023600	0,0059470	ПДВ	0,0023600	0,0059470	ПДВ	0,0023600	0,0059470	ПДВ	

№ п/п	Происхождение, вид, учет	№ инв.	Существующие показатели												
			2018			2019			2020			2021			
			т/с	т/г	ПДВ/ФСВ	т/с	т/г	ПДВ/ФСВ	т/с	т/г	ПДВ/ФСВ	т/с	т/г	ПДВ/ФСВ	
1	2	3	4	5	6	7	8	9	10	11	12	13	14	15	
288		0090	0,0199750	0,1852080	ПДВ	0,0199750	0,1852080	ПДВ	0,0199750	0,1852080	ПДВ	0,0199750	0,1852080	ПДВ	
289		0092	0,0507500	0,175392	ПДВ	0,0507500	0,175392	ПДВ	0,0507500	0,175392	ПДВ	0,0507500	0,175392	ПДВ	
290	Плщ: 1 Цех:4 Электрический цех	0055	0,3750000	0,138915	ПДВ	0,3750000	0,138915	ПДВ	0,3750000	0,138915	ПДВ	0,3750000	0,138915	ПДВ	
291		0056	0,0902778	0,013125	ПДВ	0,0902778	0,013125	ПДВ	0,0902778	0,013125	ПДВ	0,0902778	0,013125	ПДВ	
292		0067	0,0361111	0,002250	ПДВ	0,0361111	0,002250	ПДВ	0,0361111	0,002250	ПДВ	0,0361111	0,002250	ПДВ	
293		0068	0,0120000	0,000270	ПДВ	0,0120000	0,000270	ПДВ	0,0120000	0,000270	ПДВ	0,0120000	0,000270	ПДВ	
294		0069	0,2916667	0,017500	ПДВ	0,2916667	0,017500	ПДВ	0,2916667	0,017500	ПДВ	0,2916667	0,017500	ПДВ	
295		0070	0,3333333	0,008083	ПДВ	0,3333333	0,008083	ПДВ	0,3333333	0,008083	ПДВ	0,3333333	0,008083	ПДВ	
296		0071	0,0388889	0,001176	ПДВ	0,0388889	0,001176	ПДВ	0,0388889	0,001176	ПДВ	0,0388889	0,001176	ПДВ	
297		0072	0,0138889	0,000294	ПДВ	0,0138889	0,000294	ПДВ	0,0138889	0,000294	ПДВ	0,0138889	0,000294	ПДВ	
298		0073	0,0104167	0,000220	ПДВ	0,0104167	0,000220	ПДВ	0,0104167	0,000220	ПДВ	0,0104167	0,000220	ПДВ	
299		0074	0,5333333	0,079800	ПДВ	0,5333333	0,079800	ПДВ	0,5333333	0,079800	ПДВ	0,5333333	0,079800	ПДВ	
300		0075	0,6666667	0,066500	ПДВ	0,6666667	0,066500	ПДВ	0,6666667	0,066500	ПДВ	0,6666667	0,066500	ПДВ	
301		0076	0,0694444	0,010080	ПДВ	0,0694444	0,010080	ПДВ	0,0694444	0,010080	ПДВ	0,0694444	0,010080	ПДВ	
302		0077	0,0138889	0,001176	ПДВ	0,0138889	0,001176	ПДВ	0,0138889	0,001176	ПДВ	0,0138889	0,001176	ПДВ	
303		0078	0,0902778	0,005252	ПДВ	0,0902778	0,005252	ПДВ	0,0902778	0,005252	ПДВ	0,0902778	0,005252	ПДВ	
304		0079	0,0437500	0,002544	ПДВ	0,0437500	0,002544	ПДВ	0,0437500	0,002544	ПДВ	0,0437500	0,002544	ПДВ	
305		0080	0,0138889	0,000392	ПДВ	0,0138889	0,000392	ПДВ	0,0138889	0,000392	ПДВ	0,0138889	0,000392	ПДВ	
306	Плщ: 1 Цех:5 Служба безопасности	0081	0,0079365	0,000457	ПДВ	0,0079365	0,000457	ПДВ	0,0079365	0,000457	ПДВ	0,0079365	0,000457	ПДВ	
	Всего по ЗВ		3,9329215	23,484001		3,9329215	23,484001		3,9329215	23,484001		3,9329215	23,484001		
Наименование и код загрязняющего вещества:			2904 Мазутная зола теплостанций (в пересчете на ванадий)												
306	Плщ: 1 Цех: 1 Цех обеспечивающих систем	0001	0,1478812	3,345354	ПДВ	0,1478812	3,345354	ПДВ	0,1478812	3,345354	ПДВ	0,1478812	3,345354	ПДВ	
307		0003	0,2957620	5,319468	ПДВ	0,2957620	5,319468	ПДВ	0,2957620	5,319468	ПДВ	0,2957620	5,319468	ПДВ	
308		0042	0,0344859	0,851115	ПДВ	0,0344859	0,851115	ПДВ	0,0344859	0,851115	ПДВ	0,0344859	0,851115	ПДВ	
	Всего по ЗВ		0,4781291	9,515937		0,4781291	9,515937		0,4781291	9,515937		0,4781291	9,515937		
Наименование и код загрязняющего вещества:			2908 Пыль неорганическая: 70-20% SiO2												

№ п/п	Производство, цех, участок	№ мет	Норматив выброса												
			Существующее положение 2018			2019			2020			2021			
			г/с	т/г	ПДВ/ВСВ	г/с	т/г	ПДВ/ВСВ	г/с	т/г	ПДВ/ВСВ	г/с	т/г	ПДВ/ВСВ	
1	2	3	4	5	6	7	8	9	10	11	12	13	14	15	
309	Плщ:1 Цех:3 Цех централизованного ремонта	0014	0,0000885	0,000549	ПДВ	0,0000885	0,000549	ПДВ	0,0000885	0,000549	ПДВ	0,0000885	0,000549	ПДВ	
	Всего по ЗВ		0,0000885	0,000549		0,0000885	0,000549		0,0000885	0,000549		0,0000885	0,000549		
Наименование и код загрязняющего вещества: 2909 Пыль неорганическая: до 20% SiO2															
310	Плщ:1 Цех:3 Цех централизованного ремонта	0087	0,0119444	0,003096	ПДВ	0,0119444	0,003096	ПДВ	0,0119444	0,003096	ПДВ	0,0119444	0,003096	ПДВ	
	Всего по ЗВ		0,0119444	0,003096		0,0119444	0,003096		0,0119444	0,003096		0,0119444	0,003096		
Наименование и код загрязняющего вещества: 3714 Угольная зола (20<SiO2<70)															
311	Плщ:1 Цех:3 Цех централизованного ремонта	0013	0,0021083	0,003036	ПДВ	0,0021083	0,003036	ПДВ	0,0021083	0,003036	ПДВ	0,0021083	0,003036	ПДВ	
	Всего по ЗВ		0,0021083	0,003036	ПДВ	0,0021083	0,003036	ПДВ	0,0021083	0,003036	ПДВ	0,0021083	0,003036	ПДВ	
	ИТОГО:		X	1592,313787	ПДВ	X	1592,313787	ПДВ	X	1592,313787	ПДВ	X	1592,313787	ПДВ	

№ п/п	Производство, цех, участок	№ п/п	Норматив выбросов												
			2022			2023			2024			2025			
			г/с	т/г	ПДВ/ВСВ	г/с	т/г	ПДВ/ВСВ	г/с	т/г	ПДВ/ВСВ	г/с	т/г	ПДВ/ВСВ	
1	2	3	4	5	6	7	8	9	10	11	12	13	14	15	
Наименование и код загрязняющего вещества: 0101 диАлюминий триоксид (в пересчете на алюминий)															
1	Плщ:1 Цех:3 Цех централизованного ремонта	0061	0,0012750	0,000947	ПДВ	0,0012750	0,000947	ПДВ	0,0012750	0,000947	ПДВ	0,0012750	0,000947	ПДВ	
2		0062	0,0004450	0,000401	ПДВ	0,0004450	0,000401	ПДВ	0,0004450	0,000401	ПДВ	0,0004450	0,000401	ПДВ	
3		0064	0,0035000	0,001210	ПДВ	0,0035000	0,001210	ПДВ	0,0035000	0,001210	ПДВ	0,0035000	0,001210	ПДВ	
4		0065	0,0036000	0,001134	ПДВ	0,0036000	0,001134	ПДВ	0,0036000	0,001134	ПДВ	0,0036000	0,001134	ПДВ	
5		0090	0,0021050	0,001994	ПДВ	0,0021050	0,001994	ПДВ	0,0021050	0,001994	ПДВ	0,0021050	0,001994	ПДВ	
	Всего по ЗВ		0,0109250	0,005686		0,0109250	0,005686		0,0109250	0,005686		0,0109250	0,005686		
Наименование и код загрязняющего вещества: 0143 Марганец и его соединения (в пересчете на марганца (IV) оксид)															
6	Плщ:1 Цех:3 Цех централизованного ремонта	0014	0,0000965	0,000500	ПДВ	0,0000965	0,000500	ПДВ	0,0000965	0,000500	ПДВ	0,0000965	0,000500	ПДВ	
7		0064	0,0005278	0,000251	ПДВ	0,0005278	0,000251	ПДВ	0,0005278	0,000251	ПДВ	0,0005278	0,000251	ПДВ	
	Всего по ЗВ		0,0006243	0,000751		0,0006243	0,000751		0,0006243	0,000751		0,0006243	0,000751		
Наименование и код загрязняющего вещества: 0146 Медь оксид (Меди оксид) (в пересчете на медь)															
8	Плщ:1 Цех:3 Цех централизованного ремонта	0061	0,0012750	0,002840	ПДВ	0,0012750	0,002840	ПДВ	0,0012750	0,002840	ПДВ	0,0012750	0,002840	ПДВ	
9		0062	0,0009400	0,004660	ПДВ	0,0009400	0,004660	ПДВ	0,0009400	0,004660	ПДВ	0,0009400	0,004660	ПДВ	
10		0064	0,0035000	0,003629	ПДВ	0,0035000	0,003629	ПДВ	0,0035000	0,003629	ПДВ	0,0035000	0,003629	ПДВ	
11		0065	0,0036000	0,005002	ПДВ	0,0036000	0,005002	ПДВ	0,0036000	0,005002	ПДВ	0,0036000	0,005002	ПДВ	
12		0090	0,0021050	0,003985	ПДВ	0,0021050	0,003985	ПДВ	0,0021050	0,003985	ПДВ	0,0021050	0,003985	ПДВ	
	Всего по ЗВ		0,0114200	0,020116		0,0114200	0,020116		0,0114200	0,020116		0,0114200	0,020116		
Наименование и код загрязняющего вещества: 0203 Хром (Хром шестивалентный) (в пересчете на хрома (VI) оксид)															
13	Плщ:1 Цех:3 Цех централизованного ремонта	0014	0,0000752	0,000271	ПДВ	0,0000752	0,000271	ПДВ	0,0000752	0,000271	ПДВ	0,0000752	0,000271	ПДВ	
14		0064	0,0038889	0,003864	ПДВ	0,0038889	0,003864	ПДВ	0,0038889	0,003864	ПДВ	0,0038889	0,003864	ПДВ	
	Всего по ЗВ		0,0039641	0,004135		0,0039641	0,004135		0,0039641	0,004135		0,0039641	0,004135		
Наименование и код загрязняющего вещества: 0301 Азота диоксид (Азот (IV) оксид)															

№ п/п	Примечание, код ОКПД	№ п/п	Периоды времени											
			2022			2023			2024			2025		
			т/е	т/г	ПДВ/ВСВ	т/е	т/г	ПДВ/ВСВ	т/е	т/г	ПДВ/ВСВ	т/е	т/г	ПДВ/ВСВ
1	2	3	4	5	6	7	8	9	10	11	12	13	14	15
15	Плщ:1 Цех:1 Цех обеспечивающих систем	0001	2,9689481	67,216985	ПДВ	2,9689481	67,216985	ПДВ	2,9689481	67,216985	ПДВ	2,9689481	67,216985	ПДВ
16		0003	4,2717920	47,720990	ПДВ	4,2717920	47,720990	ПДВ	4,2717920	47,720990	ПДВ	4,2717920	47,720990	ПДВ
17		0015	0,0000988	0,003437	ПДВ	0,0000988	0,003437	ПДВ	0,0000988	0,003437	ПДВ	0,0000988	0,003437	ПДВ
18		0042	0,5282944	13,261669	ПДВ	0,5282944	13,261669	ПДВ	0,5282944	13,261669	ПДВ	0,5282944	13,261669	ПДВ
19	Плщ:1 Цех:3 Цех централизованного ремонта	0013	0,0001239	0,000178	ПДВ	0,0001239	0,000178	ПДВ	0,0001239	0,000178	ПДВ	0,0001239	0,000178	ПДВ
20		0014	0,0002391	0,001176	ПДВ	0,0002391	0,001176	ПДВ	0,0002391	0,001176	ПДВ	0,0002391	0,001176	ПДВ
21		0064	0,1450000	0,152533	ПДВ	0,1450000	0,152533	ПДВ	0,1450000	0,152533	ПДВ	0,1450000	0,152533	ПДВ
22	Плщ:1 Цех:4 Электрический цех	0055	4,1200000	1,517040	ПДВ	4,1200000	1,517040	ПДВ	4,1200000	1,517040	ПДВ	4,1200000	1,517040	ПДВ
23		0056	1,0111111	0,159600	ПДВ	1,0111111	0,159600	ПДВ	1,0111111	0,159600	ПДВ	1,0111111	0,159600	ПДВ
24		0067	0,4044445	0,027360	ПДВ	0,4044445	0,027360	ПДВ	0,4044445	0,027360	ПДВ	0,4044445	0,027360	ПДВ
25		0068	0,1045334	0,002362	ПДВ	0,1045334	0,002362	ПДВ	0,1045334	0,002362	ПДВ	0,1045334	0,002362	ПДВ
26		0069	4,2000000	0,252000	ПДВ	4,2000000	0,252000	ПДВ	4,2000000	0,252000	ПДВ	4,2000000	0,252000	ПДВ
27		0070	4,8000000	0,116388	ПДВ	4,8000000	0,116388	ПДВ	4,8000000	0,116388	ПДВ	4,8000000	0,116388	ПДВ
28		0071	0,4577778	0,013485	ПДВ	0,4577778	0,013485	ПДВ	0,4577778	0,013485	ПДВ	0,4577778	0,013485	ПДВ
29		0072	0,2133334	0,004704	ПДВ	0,2133334	0,004704	ПДВ	0,2133334	0,004704	ПДВ	0,2133334	0,004704	ПДВ
30		0073	0,1600000	0,003520	ПДВ	0,1600000	0,003520	ПДВ	0,1600000	0,003520	ПДВ	0,1600000	0,003520	ПДВ
31		0074	7,6800000	1,149120	ПДВ	7,6800000	1,149120	ПДВ	7,6800000	1,149120	ПДВ	7,6800000	1,149120	ПДВ
32		0075	9,6000000	0,957600	ПДВ	9,6000000	0,957600	ПДВ	9,6000000	0,957600	ПДВ	9,6000000	0,957600	ПДВ
33		0076	1,0666666	0,161280	ПДВ	1,0666666	0,161280	ПДВ	1,0666666	0,161280	ПДВ	1,0666666	0,161280	ПДВ
34		0077	0,2133334	0,018816	ПДВ	0,2133334	0,018816	ПДВ	0,2133334	0,018816	ПДВ	0,2133334	0,018816	ПДВ
35		0078	1,3866666	0,084032	ПДВ	1,3866666	0,084032	ПДВ	1,3866666	0,084032	ПДВ	1,3866666	0,084032	ПДВ
36		0079	0,6720000	0,040704	ПДВ	0,6720000	0,040704	ПДВ	0,6720000	0,040704	ПДВ	0,6720000	0,040704	ПДВ
37		0080	0,2133334	0,006272	ПДВ	0,2133334	0,006272	ПДВ	0,2133334	0,006272	ПДВ	0,2133334	0,006272	ПДВ
38	Плщ:1 Цех:5 Служба безопасности	0081	0,1706666	0,010240	ПДВ	0,1706666	0,010240	ПДВ	0,1706666	0,010240	ПДВ	0,1706666	0,010240	ПДВ
	Всего по ЗВ		44,3883630	132,881491		44,3883630	132,881491		44,3883630	132,881491		44,3883630	132,881491	
Наименование и код загрязняющего вещества:			0302 Азотная кислота (по молекуле HNO3)											

№ п/п	Продукция (наименование)	№ п/п	Норматив выброса											
			2022			2023			2024			2025		
			г/с	г/г	ПДВ/ВСВ	г/с	г/г	ПДВ/ВСВ	г/с	г/г	ПДВ/ВСВ	г/с	г/г	ПДВ/ВСВ
1	2	3	4	5	6	7	8	9	10	11	12	13	14	15
39	Плщ:1 Цех:1 Цех обеспечивающих систем	0015	0,0005000	0,002417	ПДВ	0,0005000	0,002417	ПДВ	0,0005000	0,002417	ПДВ	0,0005000	0,002417	ПДВ
40	Плщ:1 Цех:2 Химический цех	0008	0,0048061	0,139746	ПДВ	0,0048061	0,139746	ПДВ	0,0048061	0,139746	ПДВ	0,0048061	0,139746	ПДВ
41		0052	0,0060000	0,030535	ПДВ	0,0060000	0,030535	ПДВ	0,0060000	0,030535	ПДВ	0,0060000	0,030535	ПДВ
42		0082	0,0025000	0,003384	ПДВ	0,0025000	0,003384	ПДВ	0,0025000	0,003384	ПДВ	0,0025000	0,003384	ПДВ
43		0083	0,0015000	0,009504	ПДВ	0,0015000	0,009504	ПДВ	0,0015000	0,009504	ПДВ	0,0015000	0,009504	ПДВ
44		0089	0,0020000	0,014227	ПДВ	0,0020000	0,014227	ПДВ	0,0020000	0,014227	ПДВ	0,0020000	0,014227	ПДВ
	Всего по ЗВ		0,0173061	0,199813		0,0173061	0,199813		0,0173061	0,199813		0,0173061	0,199813	
Наименование и код загрязняющего вещества: 0303 Аммиак														
45	Плщ:1 Цех:1 Цех обеспечивающих систем	0015	0,0023482	0,080175	ПДВ	0,0023482	0,080175	ПДВ	0,0023482	0,080175	ПДВ	0,0023482	0,080175	ПДВ
46	Плщ:1 Цех:2 Химический цех	0006	0,0050047	0,157481	ПДВ	0,0050047	0,157481	ПДВ	0,0050047	0,157481	ПДВ	0,0050047	0,157481	ПДВ
47		0008	0,0000492	0,000353	ПДВ	0,0000492	0,000353	ПДВ	0,0000492	0,000353	ПДВ	0,0000492	0,000353	ПДВ
48		0052	0,0005904	0,003005	ПДВ	0,0005904	0,003005	ПДВ	0,0005904	0,003005	ПДВ	0,0005904	0,003005	ПДВ
49		0082	0,0001476	0,000276	ПДВ	0,0001476	0,000276	ПДВ	0,0001476	0,000276	ПДВ	0,0001476	0,000276	ПДВ
50		0083	0,0001476	0,000935	ПДВ	0,0001476	0,000935	ПДВ	0,0001476	0,000935	ПДВ	0,0001476	0,000935	ПДВ
51		0084	0,0000492	0,000340	ПДВ	0,0000492	0,000340	ПДВ	0,0000492	0,000340	ПДВ	0,0000492	0,000340	ПДВ
52		0089	0,0001968	0,001400	ПДВ	0,0001968	0,001400	ПДВ	0,0001968	0,001400	ПДВ	0,0001968	0,001400	ПДВ
	Всего по ЗВ		0,0085337	0,243964		0,0085337	0,243964		0,0085337	0,243964		0,0085337	0,243964	
Наименование и код загрязняющего вещества: 0304 Азот (II) оксид (Азота оксид)														
53	Плщ:1 Цех:1 Цех обеспечивающих систем	0001	0,4824541	10,922760	ПДВ	0,4824541	10,922760	ПДВ	0,4824541	10,922760	ПДВ	0,4824541	10,922760	ПДВ
54		0003	0,6941660	7,754661	ПДВ	0,6941660	7,754661	ПДВ	0,6941660	7,754661	ПДВ	0,6941660	7,754661	ПДВ
55		0015	0,0008227	0,028528	ПДВ	0,0008227	0,028528	ПДВ	0,0008227	0,028528	ПДВ	0,0008227	0,028528	ПДВ
56		0042	0,0858700	2,155577	ПДВ	0,0858700	2,155577	ПДВ	0,0858700	2,155577	ПДВ	0,0858700	2,155577	ПДВ
57	Плщ:1 Цех:3 Цех централизованного ремонта	0013	0,0000201	0,000029	ПДВ	0,0000201	0,000029	ПДВ	0,0000201	0,000029	ПДВ	0,0000201	0,000029	ПДВ

№	Наименование загрязняющего вещества	№	Нормативы выброса											
			2022			2023			2024			2025		
			т/е	т/г	ПДВ/ВСВ	т/е	т/г	ПДВ/ВСВ	т/е	т/г	ПДВ/ВСВ	т/е	т/г	ПДВ/ВСВ
1	2	3	4	5	6	7	8	9	10	11	12	13	14	15
58	Плщ:1 Цех:4 Электрический цех	0055	0,6695000	0,246519	ПДВ	0,6695000	0,246519	ПДВ	0,6695000	0,246519	ПДВ	0,6695000	0,246519	ПДВ
59		0056	0,1643056	0,025935	ПДВ	0,1643056	0,025935	ПДВ	0,1643056	0,025935	ПДВ	0,1643056	0,025935	ПДВ
60		0067	0,0657222	0,004446	ПДВ	0,0657222	0,004446	ПДВ	0,0657222	0,004446	ПДВ	0,0657222	0,004446	ПДВ
61		0068	0,0169867	0,000384	ПДВ	0,0169867	0,000384	ПДВ	0,0169867	0,000384	ПДВ	0,0169867	0,000384	ПДВ
62		0069	0,6825000	0,040950	ПДВ	0,6825000	0,040950	ПДВ	0,6825000	0,040950	ПДВ	0,6825000	0,040950	ПДВ
63		0070	0,7800000	0,018913	ПДВ	0,7800000	0,018913	ПДВ	0,7800000	0,018913	ПДВ	0,7800000	0,018913	ПДВ
64		0071	0,0743889	0,002191	ПДВ	0,0743889	0,002191	ПДВ	0,0743889	0,002191	ПДВ	0,0743889	0,002191	ПДВ
65		0072	0,0346667	0,000764	ПДВ	0,0346667	0,000764	ПДВ	0,0346667	0,000764	ПДВ	0,0346667	0,000764	ПДВ
66		0073	0,0260000	0,000572	ПДВ	0,0260000	0,000572	ПДВ	0,0260000	0,000572	ПДВ	0,0260000	0,000572	ПДВ
67		0074	1,2480000	0,186732	ПДВ	1,2480000	0,186732	ПДВ	1,2480000	0,186732	ПДВ	1,2480000	0,186732	ПДВ
68		0075	1,5600000	0,155610	ПДВ	1,5600000	0,155610	ПДВ	1,5600000	0,155610	ПДВ	1,5600000	0,155610	ПДВ
69		0076	0,1733333	0,026208	ПДВ	0,1733333	0,026208	ПДВ	0,1733333	0,026208	ПДВ	0,1733333	0,026208	ПДВ
70		0077	0,0346667	0,003058	ПДВ	0,0346667	0,003058	ПДВ	0,0346667	0,003058	ПДВ	0,0346667	0,003058	ПДВ
71		0078	0,2253333	0,013655	ПДВ	0,2253333	0,013655	ПДВ	0,2253333	0,013655	ПДВ	0,2253333	0,013655	ПДВ
72		0079	0,1092000	0,006614	ПДВ	0,1092000	0,006614	ПДВ	0,1092000	0,006614	ПДВ	0,1092000	0,006614	ПДВ
73		0080	0,0346667	0,001019	ПДВ	0,0346667	0,001019	ПДВ	0,0346667	0,001019	ПДВ	0,0346667	0,001019	ПДВ
74	Плщ:1 Цех:5 Служба безопасности	0081	0,0277333	0,001664	ПДВ	0,0277333	0,001664	ПДВ	0,0277333	0,001664	ПДВ	0,0277333	0,001664	ПДВ
	Всего по ЗВ		7,1903363	21,596789		7,1903363	21,596789		7,1903363	21,596789		7,1903363	21,596789	
Наименование и код загрязняющего вещества:			0316 Соляная кислота											
75	Плщ:1 Цех:1 Цех обеспечивающих систем	0015	0,0001320	0,000638	ПДВ	0,0001320	0,000638	ПДВ	0,0001320	0,000638	ПДВ	0,0001320	0,000638	ПДВ
76		0048	0,0001320	0,000380	ПДВ	0,0001320	0,000380	ПДВ	0,0001320	0,000380	ПДВ	0,0001320	0,000380	ПДВ
77		0051	0,0001320	0,000157	ПДВ	0,0001320	0,000157	ПДВ	0,0001320	0,000157	ПДВ	0,0001320	0,000157	ПДВ
78	Плщ:1 Цех:2 Химический цех	0008	0,0001320	0,000947	ПДВ	0,0001320	0,000947	ПДВ	0,0001320	0,000947	ПДВ	0,0001320	0,000947	ПДВ
79		0052	0,0017160	0,008517	ПДВ	0,0017160	0,008517	ПДВ	0,0017160	0,008517	ПДВ	0,0017160	0,008517	ПДВ
80		0082	0,0005280	0,000827	ПДВ	0,0005280	0,000827	ПДВ	0,0005280	0,000827	ПДВ	0,0005280	0,000827	ПДВ
81		0083	0,0003960	0,002509	ПДВ	0,0003960	0,002509	ПДВ	0,0003960	0,002509	ПДВ	0,0003960	0,002509	ПДВ

№	Наименование источника выброса	№	Период отчета												
			2022			2023			2024			2025			
			т/е	т/г	ПДВ/ВСВ	т/е	т/г	ПДВ/ВСВ	т/е	т/г	ПДВ/ВСВ	т/е	т/г	ПДВ/ВСВ	
1	2	3	4	5	6	7	8	9	10	11	12	13	14	15	
82		0084	0,0001320	0,000912	ПДВ	0,0001320	0,000912	ПДВ	0,0001320	0,000912	ПДВ	0,0001320	0,000912	ПДВ	
83		0089	0,0006600	0,004695	ПДВ	0,0006600	0,004695	ПДВ	0,0006600	0,004695	ПДВ	0,0006600	0,004695	ПДВ	
	Всего по ЗВ		0,0039600	0,019583		0,0039600	0,019583		0,0039600	0,019583		0,0039600	0,019583		
Наименование и код загрязняющего вещества: 0322 Серная кислота (по молекуле H2SO4)															
83	Плщ:1 Цех:1 Цех обеспечивающих систем	0015	0,0000267	0,000129	ПДВ	0,0000267	0,000129	ПДВ	0,0000267	0,000129	ПДВ	0,0000267	0,000129	ПДВ	
84		0048	0,0000267	0,000077	ПДВ	0,0000267	0,000077	ПДВ	0,0000267	0,000077	ПДВ	0,0000267	0,000077	ПДВ	
85		0051	0,0000267	0,000032	ПДВ	0,0000267	0,000032	ПДВ	0,0000267	0,000032	ПДВ	0,0000267	0,000032	ПДВ	
86	Плщ:1 Цех:2 Химический цех	0008	0,0000267	0,000191	ПДВ	0,0000267	0,000191	ПДВ	0,0000267	0,000191	ПДВ	0,0000267	0,000191	ПДВ	
87		0052	0,0003204	0,001604	ПДВ	0,0003204	0,001604	ПДВ	0,0003204	0,001604	ПДВ	0,0003204	0,001604	ПДВ	
88		0082	0,0001068	0,000165	ПДВ	0,0001068	0,000165	ПДВ	0,0001068	0,000165	ПДВ	0,0001068	0,000165	ПДВ	
89		0083	0,0000801	0,000508	ПДВ	0,0000801	0,000508	ПДВ	0,0000801	0,000508	ПДВ	0,0000801	0,000508	ПДВ	
90		0084	0,0000267	0,000185	ПДВ	0,0000267	0,000185	ПДВ	0,0000267	0,000185	ПДВ	0,0000267	0,000185	ПДВ	
91		0088	0,0102269	0,323380	ПДВ	0,0102269	0,323380	ПДВ	0,0102269	0,323380	ПДВ	0,0102269	0,323380	ПДВ	
92		0089	0,0001335	0,000950	ПДВ	0,0001335	0,000950	ПДВ	0,0001335	0,000950	ПДВ	0,0001335	0,000950	ПДВ	
	Всего по ЗВ		0,0110012	0,327220		0,0110012	0,327220		0,0110012	0,327220		0,0110012	0,327220		
Наименование и код загрязняющего вещества: 0330 Сера диоксид (Ангидрид сернистый)															
93	Плщ:1 Цех:1 Цех обеспечивающих систем	0001	19,6000000	443,744000	ПДВ	19,6000000	443,744000	ПДВ	19,6000000	443,744000	ПДВ	19,6000000	443,744000	ПДВ	
94		0003	39,2000000	705,600000	ПДВ	39,2000000	705,600000	ПДВ	39,2000000	705,600000	ПДВ	39,2000000	705,600000	ПДВ	
95		0042	4,5723033	112,900788	ПДВ	4,5723033	112,900788	ПДВ	4,5723033	112,900788	ПДВ	4,5723033	112,900788	ПДВ	
96	Плщ:1 Цех:3 Цех централизованного ремонта	0013	0,0005000	0,000720	ПДВ	0,0005000	0,000720	ПДВ	0,0005000	0,000720	ПДВ	0,0005000	0,000720	ПДВ	
97		0057	0,0026540	0,004968	ПДВ	0,0026540	0,004968	ПДВ	0,0026540	0,004968	ПДВ	0,0026540	0,004968	ПДВ	
98		0085	0,0055416	0,013452	ПДВ	0,0055416	0,013452	ПДВ	0,0055416	0,013452	ПДВ	0,0055416	0,013452	ПДВ	
99		0086	0,0055416	0,013452	ПДВ	0,0055416	0,013452	ПДВ	0,0055416	0,013452	ПДВ	0,0055416	0,013452	ПДВ	
100	Плщ:1 Цех:4 Электрический цех	0055	0,6500000	0,224910	ПДВ	0,6500000	0,224910	ПДВ	0,6500000	0,224910	ПДВ	0,6500000	0,224910	ПДВ	
101		0056	0,1805556	0,026775	ПДВ	0,1805556	0,026775	ПДВ	0,1805556	0,026775	ПДВ	0,1805556	0,026775	ПДВ	

№	Наименование и код загрязняющего вещества	Код	Период отчета											
			2022			2023			2024			2025		
			т/г	т/г	ПДВ/ДСВ	т/г	т/г	ПДВ/ДСВ	т/г	т/г	ПДВ/ДСВ	т/г	т/г	ПДВ/ДСВ
1	2	3	4	5	6	7	8	9	10	11	12	13	14	15
102		0067	0,0722222	0,004590	ПДВ	0,0722222	0,004590	ПДВ	0,0722222	0,004590	ПДВ	0,0722222	0,004590	ПДВ
103		0068	0,0160000	0,000331	ПДВ	0,0160000	0,000331	ПДВ	0,0160000	0,000331	ПДВ	0,0160000	0,000331	ПДВ
104		0069	0,5833333	0,035000	ПДВ	0,5833333	0,035000	ПДВ	0,5833333	0,035000	ПДВ	0,5833333	0,035000	ПДВ
105		0070	0,6666667	0,016165	ПДВ	0,6666667	0,016165	ПДВ	0,6666667	0,016165	ПДВ	0,6666667	0,016165	ПДВ
106		0071	0,0611111	0,001764	ПДВ	0,0611111	0,001764	ПДВ	0,0611111	0,001764	ПДВ	0,0611111	0,001764	ПДВ
107		0072	0,0333333	0,000735	ПДВ	0,0333333	0,000735	ПДВ	0,0333333	0,000735	ПДВ	0,0333333	0,000735	ПДВ
108		0073	0,0250000	0,000550	ПДВ	0,0250000	0,000550	ПДВ	0,0250000	0,000550	ПДВ	0,0250000	0,000550	ПДВ
109		0074	1,0666667	0,159600	ПДВ	1,0666667	0,159600	ПДВ	1,0666667	0,159600	ПДВ	1,0666667	0,159600	ПДВ
110		0075	1,3333333	0,133000	ПДВ	1,3333333	0,133000	ПДВ	1,3333333	0,133000	ПДВ	1,3333333	0,133000	ПДВ
111		0076	0,1666667	0,025200	ПДВ	0,1666667	0,025200	ПДВ	0,1666667	0,025200	ПДВ	0,1666667	0,025200	ПДВ
112		0077	0,0333333	0,002940	ПДВ	0,0333333	0,002940	ПДВ	0,0333333	0,002940	ПДВ	0,0333333	0,002940	ПДВ
113		0078	0,2166667	0,013130	ПДВ	0,2166667	0,013130	ПДВ	0,2166667	0,013130	ПДВ	0,2166667	0,013130	ПДВ
114		0079	0,1050000	0,006360	ПДВ	0,1050000	0,006360	ПДВ	0,1050000	0,006360	ПДВ	0,1050000	0,006360	ПДВ
115		0080	0,0333333	0,000980	ПДВ	0,0333333	0,000980	ПДВ	0,0333333	0,000980	ПДВ	0,0333333	0,000980	ПДВ
116	Плц: 1 Цех:5 Служба безопасности	0081	0,0666667	0,004000	ПДВ	0,0666667	0,004000	ПДВ	0,0666667	0,004000	ПДВ	0,0666667	0,004000	ПДВ
	Всего по ЗВ		68,6964293	1262,933410		68,6964293	1262,933410		68,6964293	1262,933410		68,6964293	1262,933410	
Наименование и код загрязняющего вещества:			0333 Дигидросульфид (Сероводород)											
117	Плц: 1 Цех: 1 Цех обеспечивающих систем	0002	0,0026105	0,014959	ПДВ	0,0026105	0,014959	ПДВ	0,0026105	0,014959	ПДВ	0,0026105	0,014959	ПДВ
118		0004	0,0027539	0,058203	ПДВ	0,0027539	0,058203	ПДВ	0,0027539	0,058203	ПДВ	0,0027539	0,058203	ПДВ
119		0005	0,0000438	0,000006	ПДВ	0,0000438	0,000006	ПДВ	0,0000438	0,000006	ПДВ	0,0000438	0,000006	ПДВ
120		0015	0,0005979	0,020774	ПДВ	0,0005979	0,020774	ПДВ	0,0005979	0,020774	ПДВ	0,0005979	0,020774	ПДВ
121		0043	0,0026105	0,014959	ПДВ	0,0026105	0,014959	ПДВ	0,0026105	0,014959	ПДВ	0,0026105	0,014959	ПДВ
122		0044	0,0026105	0,014959	ПДВ	0,0026105	0,014959	ПДВ	0,0026105	0,014959	ПДВ	0,0026105	0,014959	ПДВ
123		0045	0,0000356	0,000244	ПДВ	0,0000356	0,000244	ПДВ	0,0000356	0,000244	ПДВ	0,0000356	0,000244	ПДВ
124		0047	0,0000062	0,000043	ПДВ	0,0000062	0,000043	ПДВ	0,0000062	0,000043	ПДВ	0,0000062	0,000043	ПДВ
125		0049	0,0018359	0,058052	ПДВ	0,0018359	0,058052	ПДВ	0,0018359	0,058052	ПДВ	0,0018359	0,058052	ПДВ
126		0050	-----	-----	ПДВ	-----	-----	ПДВ	-----	-----	ПДВ	-----	-----	ПДВ
127		6004	0,0003629	0,000146	ПДВ	0,0003629	0,000146	ПДВ	0,0003629	0,000146	ПДВ	0,0003629	0,000146	ПДВ

№	Наименование и код загрязняющего вещества	№	Период отчета												
			2022			2023			2024			2025			
			т/г	т/г	ПДВ/ВСВ	т/г	т/г	ПДВ/ВСВ	т/г	т/г	ПДВ/ВСВ	т/г	т/г	ПДВ/ВСВ	
1	2	3	4	5	6	7	8	9	10	11	12	13	14	15	
128		6009	0,0003398	0,000042	ПДВ	0,0003398	0,000042	ПДВ	0,0003398	0,000042	ПДВ	0,0003398	0,000042	ПДВ	
129		6046	0,0002483	0,001702	ПДВ	0,0002483	0,001702	ПДВ	0,0002483	0,001702	ПДВ	0,0002483	0,001702	ПДВ	
	Всего по ЗВ		0,0140558	0,184089		0,0140558	0,184089		0,0140558	0,184089		0,0140558	0,184089		
Наименование и код загрязняющего вещества: 0337 Углерод оксид															
130	Плщ:1 Цех:1 Цех обеспечивающих систем	0001	2,6363610	59,687213	ПДВ	2,6363610	59,687213	ПДВ	2,6363610	59,687213	ПДВ	2,6363610	59,687213	ПДВ	
131		0003	1,7647458	22,958844	ПДВ	1,7647458	22,958844	ПДВ	1,7647458	22,958844	ПДВ	1,7647458	22,958844	ПДВ	
132		0015	0,0044000	0,000380	ПДВ	0,0044000	0,000380	ПДВ	0,0044000	0,000380	ПДВ	0,0044000	0,000380	ПДВ	
133		0042	0,6330937	15,196443	ПДВ	0,6330937	15,196443	ПДВ	0,6330937	15,196443	ПДВ	0,6330937	15,196443	ПДВ	
134	Плщ:1 Цех:2 Химический цех	0052	0,0088000	0,027577	ПДВ	0,0088000	0,027577	ПДВ	0,0088000	0,027577	ПДВ	0,0088000	0,027577	ПДВ	
135	Плщ:1 Цех:3 Цех централизованного ремонта	0013	0,0029618	0,004265	ПДВ	0,0029618	0,004265	ПДВ	0,0029618	0,004265	ПДВ	0,0029618	0,004265	ПДВ	
136		0014	0,0011776	0,005324	ПДВ	0,0011776	0,005324	ПДВ	0,0011776	0,005324	ПДВ	0,0011776	0,005324	ПДВ	
137		0057	0,0031940	0,005979	ПДВ	0,0031940	0,005979	ПДВ	0,0031940	0,005979	ПДВ	0,0031940	0,005979	ПДВ	
138		0064	0,0259444	0,034147	ПДВ	0,0259444	0,034147	ПДВ	0,0259444	0,034147	ПДВ	0,0259444	0,034147	ПДВ	
139		0085	0,0127361	0,030916	ПДВ	0,0127361	0,030916	ПДВ	0,0127361	0,030916	ПДВ	0,0127361	0,030916	ПДВ	
140		0086	0,0127361	0,030916	ПДВ	0,0127361	0,030916	ПДВ	0,0127361	0,030916	ПДВ	0,0127361	0,030916	ПДВ	
141	Плщ:1 Цех:4 Электрический цех	0055	4,3000000	1,587600	ПДВ	4,3000000	1,587600	ПДВ	4,3000000	1,587600	ПДВ	4,3000000	1,587600	ПДВ	
142		0056	1,0277778	0,162750	ПДВ	1,0277778	0,162750	ПДВ	1,0277778	0,162750	ПДВ	1,0277778	0,162750	ПДВ	
143		0067	0,4111111	0,027900	ПДВ	0,4111111	0,027900	ПДВ	0,4111111	0,027900	ПДВ	0,4111111	0,027900	ПДВ	
144		0068	0,1146667	-----	ПДВ	0,1146667	-----	ПДВ	0,1146667	-----	ПДВ	0,1146667	-----	ПДВ	
145		0069	3,5000000	0,210000	ПДВ	3,5000000	0,210000	ПДВ	3,5000000	0,210000	ПДВ	3,5000000	0,210000	ПДВ	
146		0070	4,0000000	-----	ПДВ	4,0000000	-----	ПДВ	4,0000000	-----	ПДВ	4,0000000	-----	ПДВ	
147		0071	0,4000000	-----	ПДВ	0,4000000	-----	ПДВ	0,4000000	-----	ПДВ	0,4000000	-----	ПДВ	
148		0072	0,1722222	-----	ПДВ	0,1722222	-----	ПДВ	0,1722222	-----	ПДВ	0,1722222	-----	ПДВ	
149		0073	0,1291667	-----	ПДВ	0,1291667	-----	ПДВ	0,1291667	-----	ПДВ	0,1291667	-----	ПДВ	
150		0074	6,4000000	0,957600	ПДВ	6,4000000	0,957600	ПДВ	6,4000000	0,957600	ПДВ	6,4000000	0,957600	ПДВ	
151		0075	8,0000000	0,798000	ПДВ	8,0000000	0,798000	ПДВ	8,0000000	0,798000	ПДВ	8,0000000	0,798000	ПДВ	

№ п/п	Наименование загрязнителя	№ п/п	Периоды времени											
			2022			2023			2024			2025		
			г/с	т/г	ПДВ/ВСВ	г/с	т/г	ПДВ/ВСВ	г/с	т/г	ПДВ/ВСВ	г/с	т/г	ПДВ/ВСВ
1	2	3	4	5	6	7	8	9	10	11	12	13	14	15
152		0076	0,8611111	0,131040	ПДВ	0,8611111	0,131040	ПДВ	0,8611111	0,131040	ПДВ	0,8611111	0,131040	ПДВ
153		0077	0,1722222	0,015288	ПДВ	0,1722222	0,015288	ПДВ	0,1722222	0,015288	ПДВ	0,1722222	0,015288	ПДВ
154		0078	1,1194444	0,068276	ПДВ	1,1194444	0,068276	ПДВ	1,1194444	0,068276	ПДВ	1,1194444	0,068276	ПДВ
155		0079	0,5425000	0,033072	ПДВ	0,5425000	0,033072	ПДВ	0,5425000	0,033072	ПДВ	0,5425000	0,033072	ПДВ
156		0080	0,1722222	-----	ПДВ	0,1722222	-----	ПДВ	0,1722222	-----	ПДВ	0,1722222	-----	ПДВ
157	Плщ:1 Цех:5 Служба безопасности	0081	0,1722222	0,010400	ПДВ	0,1722222	0,010400	ПДВ	0,1722222	0,010400	ПДВ	0,1722222	0,010400	ПДВ
	Всего по ЗВ		36,6008172	101,983930		36,6008172	101,983930		36,6008172	101,983930		36,6008172	101,983930	
Наименование и код загрязняющего вещества:			0342 Фториды газообразные											
158	Плщ:1 Цех:3 Цех централизованного ремонта	0014	0,0001196	0,000727	ПДВ	0,0001196	0,000727	ПДВ	0,0001196	0,000727	ПДВ	0,0001196	0,000727	ПДВ
	Всего по ЗВ		0,0001196	0,000727		0,0001196	0,000727		0,0001196	0,000727		0,0001196	0,000727	
Наименование и код загрязняющего вещества:			0344 Фториды плохо растворимые											
159	Плщ:1 Цех:3 Цех централизованного ремонта	0014	0,0000885	0,000319	ПДВ	0,0000885	0,000319	ПДВ	0,0000885	0,000319	ПДВ	0,0000885	0,000319	ПДВ
	Всего по ЗВ		0,0000885	0,000319		0,0000885	0,000319		0,0000885	0,000319		0,0000885	0,000319	
Наименование и код загрязняющего вещества:			0410 Метан											
160	Плщ:1 Цех:1 Цех обеспечивающих систем	0015	0,0434721	1,509904	ПДВ	0,0434721	1,509904	ПДВ	0,0434721	1,509904	ПДВ	0,0434721	1,509904	ПДВ
	Всего по ЗВ		0,0434721	1,509904		0,0434721	1,509904		0,0434721	1,509904		0,0434721	1,509904	
Наименование и код загрязняющего вещества:			0602 Бензол											
161	Плщ:1 Цех:2 Химический цех	0089	0,0002460	0,001750	ПДВ	0,0002460	0,001750	ПДВ	0,0002460	0,001750	ПДВ	0,0002460	0,001750	ПДВ
	Всего по ЗВ		0,0002460	0,001750		0,0002460	0,001750		0,0002460	0,001750		0,0002460	0,001750	
Наименование и код загрязняющего вещества:			0621 Метилбензол (Толуол)											
162	Плщ:1 Цех:2 Химический цех	0008	0,0000811	0,000582	ПДВ	0,0000811	0,000582	ПДВ	0,0000811	0,000582	ПДВ	0,0000811	0,000582	ПДВ
163		0052	0,0005677	0,002493	ПДВ	0,0005677	0,002493	ПДВ	0,0005677	0,002493	ПДВ	0,0005677	0,002493	ПДВ
164		0082	0,0000811	0,000047	ПДВ	0,0000811	0,000047	ПДВ	0,0000811	0,000047	ПДВ	0,0000811	0,000047	ПДВ
165		0089	0,0000811	0,000577	ПДВ	0,0000811	0,000577	ПДВ	0,0000811	0,000577	ПДВ	0,0000811	0,000577	ПДВ

№ п/п	Производство, цех, участок	№ ист.	Норматив выбросов											
			2022			2023			2024			2025		
			г/с	т/г	ПДВ/ВСВ	г/с	т/г	ПДВ/ВСВ	г/с	т/г	ПДВ/ВСВ	г/с	т/г	ПДВ/ВСВ
1	2	3	4	5	6	7	8	9	10	11	12	13	14	15
	Всего по ЗВ		0,0008110	0,003699		0,0008110	0,003699		0,0008110	0,003699		0,0008110	0,003699	
Наименование и код загрязняющего вещества: 0703 Бенз/а/пирен (3,4-Бензпирен)														
166	Плщ:1 Цех:1 Цех обеспечивающих систем	0001	0,0000014	0,000031	ПДВ	0,0000014	0,000031	ПДВ	0,0000014	0,000031	ПДВ	0,0000014	0,000031	ПДВ
167		0003	0,0000074	0,000037	ПДВ	0,0000074	0,000037	ПДВ	0,0000074	0,000037	ПДВ	0,0000074	0,000037	ПДВ
168		0042	0,0000002	0,000006	ПДВ	0,0000002	0,000006	ПДВ	0,0000002	0,000006	ПДВ	0,0000002	0,000006	ПДВ
169	Плщ:1 Цех:4 Электрический цех	0055	0,0000080	0,000003	ПДВ	0,0000080	0,000003	ПДВ	0,0000080	0,000003	ПДВ	0,0000080	0,000003	ПДВ
170		0056	0,0000021	3,30e-07	ПДВ	0,0000021	3,30e-07	ПДВ	0,0000021	3,30e-07	ПДВ	0,0000021	3,30e-07	ПДВ
171		0067	0,0000008	5,70e-08	ПДВ	0,0000008	5,70e-08	ПДВ	0,0000008	5,70e-08	ПДВ	0,0000008	5,70e-08	ПДВ
172		0068	0,0000002	5,00e-09	ПДВ	0,0000002	5,00e-09	ПДВ	0,0000002	5,00e-09	ПДВ	0,0000002	5,00e-09	ПДВ
173		0069	0,0000063	3,86e-07	ПДВ	0,0000063	3,86e-07	ПДВ	0,0000063	3,86e-07	ПДВ	0,0000063	3,86e-07	ПДВ
174		0070	0,0000072	1,78e-07	ПДВ	0,0000072	1,78e-07	ПДВ	0,0000072	1,78e-07	ПДВ	0,0000072	1,78e-07	ПДВ
175		0071	0,0000007	2,20e-08	ПДВ	0,0000007	2,20e-08	ПДВ	0,0000007	2,20e-08	ПДВ	0,0000007	2,20e-08	ПДВ
176		0072	0,0000003	8,00e-09	ПДВ	0,0000003	8,00e-09	ПДВ	0,0000003	8,00e-09	ПДВ	0,0000003	8,00e-09	ПДВ
177		0073	0,0000002	6,00e-09	ПДВ	0,0000002	6,00e-09	ПДВ	0,0000002	6,00e-09	ПДВ	0,0000002	6,00e-09	ПДВ
178		0074	0,0000116	0,000002	ПДВ	0,0000116	0,000002	ПДВ	0,0000116	0,000002	ПДВ	0,0000116	0,000002	ПДВ
179		0075	0,0000144	0,000001	ПДВ	0,0000144	0,000001	ПДВ	0,0000144	0,000001	ПДВ	0,0000144	0,000001	ПДВ
180		0076	0,0000017	2,76e-07	ПДВ	0,0000017	2,76e-07	ПДВ	0,0000017	2,76e-07	ПДВ	0,0000017	2,76e-07	ПДВ
181		0077	0,0000003	3,30e-08	ПДВ	0,0000003	3,30e-08	ПДВ	0,0000003	3,30e-08	ПДВ	0,0000003	3,30e-08	ПДВ
182		0078	0,0000022	1,44e-07	ПДВ	0,0000022	1,44e-07	ПДВ	0,0000022	1,44e-07	ПДВ	0,0000022	1,44e-07	ПДВ
183		0079	0,0000010	7,00e-08	ПДВ	0,0000010	7,00e-08	ПДВ	0,0000010	7,00e-08	ПДВ	0,0000010	7,00e-08	ПДВ
184		0080	0,0000003	1,10e-08	ПДВ	0,0000003	1,10e-08	ПДВ	0,0000003	1,10e-08	ПДВ	0,0000003	1,10e-08	ПДВ
185	Плщ:1 Цех:5 Служба безопасности	0081	0,0000002	1,30e-08	ПДВ	0,0000002	1,30e-08	ПДВ	0,0000002	1,30e-08	ПДВ	0,0000002	1,30e-08	ПДВ
	Всего по ЗВ		0,0000667	0,000082		0,0000667	0,000082		0,0000667	0,000082		0,0000667	0,000082	
Наименование и код загрязняющего вещества: 1061 Этанол (Спирт этиловый)														
186	Плщ:1 Цех:2 Химический цех	0052	0,0233800	0,092008	ПДВ	0,0233800	0,092008	ПДВ	0,0233800	0,092008	ПДВ	0,0233800	0,092008	ПДВ
187		0082	0,0083500	0,011423	ПДВ	0,0083500	0,011423	ПДВ	0,0083500	0,011423	ПДВ	0,0083500	0,011423	ПДВ

№ п/п	Производство, цех, участок	№ исг.	Норматив выбросов											
			2022			2023			2024			2025		
			г/с	т/г	ПДВ/ВСВ	г/с	т/г	ПДВ/ВСВ	г/с	т/г	ПДВ/ВСВ	г/с	т/г	ПДВ/ВСВ
1	2	3	4	5	6	7	8	9	10	11	12	13	14	15
188		0083	0,0050100	0,031743	ПДВ	0,0050100	0,031743	ПДВ	0,0050100	0,031743	ПДВ	0,0050100	0,031743	ПДВ
189		0089	0,0083500	0,059399	ПДВ	0,0083500	0,059399	ПДВ	0,0083500	0,059399	ПДВ	0,0083500	0,059399	ПДВ
	Всего по ЗВ		0,0450900	0,194572		0,0450900	0,194572		0,0450900	0,194572		0,0450900	0,194572	
Наименование и код загрязняющего вещества:			1071 Гидроксibenзол (Фенол)											
190	Плщ:1 Цех:1 Цех обеспечивающих систем	0015	0,0002954	0,010242	ПДВ	0,0002954	0,010242	ПДВ	0,0002954	0,010242	ПДВ	0,0002954	0,010242	ПДВ
	Всего по ЗВ		0,0002954	0,010242		0,0002954	0,010242		0,0002954	0,010242		0,0002954	0,010242	
Наименование и код загрязняющего вещества:			1325 Формальдегид											
191	Плщ:1 Цех:1 Цех обеспечивающих систем	0015	0,0002741	0,009500	ПДВ	0,0002741	0,009500	ПДВ	0,0002741	0,009500	ПДВ	0,0002741	0,009500	ПДВ
192	Плщ:1 Цех:4 Электрический цех	0055	0,1000000	0,030870	ПДВ	0,1000000	0,030870	ПДВ	0,1000000	0,030870	ПДВ	0,1000000	0,030870	ПДВ
193		0056	0,0208333	0,003150	ПДВ	0,0208333	0,003150	ПДВ	0,0208333	0,003150	ПДВ	0,0208333	0,003150	ПДВ
194		0067	0,0083333	0,000540	ПДВ	0,0083333	0,000540	ПДВ	0,0083333	0,000540	ПДВ	0,0083333	0,000540	ПДВ
195		0068	0,0026667	0,000050	ПДВ	0,0026667	0,000050	ПДВ	0,0026667	0,000050	ПДВ	0,0026667	0,000050	ПДВ
196		0069	0,0729167	0,004200	ПДВ	0,0729167	0,004200	ПДВ	0,0729167	0,004200	ПДВ	0,0729167	0,004200	ПДВ
197		0070	0,0833333	0,001940	ПДВ	0,0833333	0,001940	ПДВ	0,0833333	0,001940	ПДВ	0,0833333	0,001940	ПДВ
198		0071	0,0083333	0,000235	ПДВ	0,0083333	0,000235	ПДВ	0,0083333	0,000235	ПДВ	0,0083333	0,000235	ПДВ
199		0072	0,0033333	0,000074	ПДВ	0,0033333	0,000074	ПДВ	0,0033333	0,000074	ПДВ	0,0033333	0,000074	ПДВ
200		0073	0,0025000	0,000055	ПДВ	0,0025000	0,000055	ПДВ	0,0025000	0,000055	ПДВ	0,0025000	0,000055	ПДВ
201		0074	0,1333333	0,019152	ПДВ	0,1333333	0,019152	ПДВ	0,1333333	0,019152	ПДВ	0,1333333	0,019152	ПДВ
202		0075	0,1666667	0,015960	ПДВ	0,1666667	0,015960	ПДВ	0,1666667	0,015960	ПДВ	0,1666667	0,015960	ПДВ
203		0076	0,0166667	0,002520	ПДВ	0,0166667	0,002520	ПДВ	0,0166667	0,002520	ПДВ	0,0166667	0,002520	ПДВ
204		0077	0,0033333	0,000294	ПДВ	0,0033333	0,000294	ПДВ	0,0033333	0,000294	ПДВ	0,0033333	0,000294	ПДВ
205		0078	0,0216667	0,001314	ПДВ	0,0216667	0,001314	ПДВ	0,0216667	0,001314	ПДВ	0,0216667	0,001314	ПДВ
206		0079	0,0105000	0,000636	ПДВ	0,0105000	0,000636	ПДВ	0,0105000	0,000636	ПДВ	0,0105000	0,000636	ПДВ
207		0080	0,0033333	0,000098	ПДВ	0,0033333	0,000098	ПДВ	0,0033333	0,000098	ПДВ	0,0033333	0,000098	ПДВ
208	Плщ:1 Цех:5 Служба безопасности	0081	0,0019048	0,000114	ПДВ	0,0019048	0,000114	ПДВ	0,0019048	0,000114	ПДВ	0,0019048	0,000114	ПДВ

№ п/п	Производство, цех, участок	№ ист.	Норматив выбросов												
			2022			2023			2024			2025			
			г/с	т/г	ПДВ/ВСВ	г/с	т/г	ПДВ/ВСВ	г/с	т/г	ПДВ/ВСВ	г/с	т/г	ПДВ/ВСВ	
1	2	3	4	5	6	7	8	9	10	11	12	13	14	15	
	Всего по ЗВ		0,6599288	0,090702		0,6599288	0,090702		0,6599288	0,090702		0,6599288	0,090702		
Наименование и код загрязняющего вещества:			1401 Пропан-2-он (Ацетон)												
209	Плщ:1 Цех:2 Химический цех	0052	0,0006370	0,001789	ПДВ	0,0006370	0,001789	ПДВ	0,0006370	0,001789	ПДВ	0,0006370	0,001789	ПДВ	
210		0089	0,0006370	0,004531	ПДВ	0,0006370	0,004531	ПДВ	0,0006370	0,004531	ПДВ	0,0006370	0,004531	ПДВ	
	Всего по ЗВ		0,0012740	0,006320		0,0012740	0,006320		0,0012740	0,006320		0,0012740	0,006320		
Наименование и код загрязняющего вещества:			1555 Этановая кислота (Уксусная кислота)												
211	Плщ:1 Цех:1 Цех обеспечивающих систем	0015	0,0001920	0,000928	ПДВ	0,0001920	0,000928	ПДВ	0,0001920	0,000928	ПДВ	0,0001920	0,000928	ПДВ	
212		0048	0,0001920	0,000553	ПДВ	0,0001920	0,000553	ПДВ	0,0001920	0,000553	ПДВ	0,0001920	0,000553	ПДВ	
213	Плщ:1 Цех:2 Химический цех	0008	0,0016700	0,011976	ПДВ	0,0016700	0,011976	ПДВ	0,0016700	0,011976	ПДВ	0,0016700	0,011976	ПДВ	
214		0052	0,0001920	0,000597	ПДВ	0,0001920	0,000597	ПДВ	0,0001920	0,000597	ПДВ	0,0001920	0,000597	ПДВ	
215		0089	0,0007680	0,005463	ПДВ	0,0007680	0,005463	ПДВ	0,0007680	0,005463	ПДВ	0,0007680	0,005463	ПДВ	
	Всего по ЗВ		0,0030140	0,019518		0,0030140	0,019518		0,0030140	0,019518		0,0030140	0,019518		
Наименование и код загрязняющего вещества:			1728 Этантиол (Этилмеркаптан)												
216	Плщ:1 Цех:1 Цех обеспечивающих систем	0015	0,0000131	0,000454	ПДВ	0,0000131	0,000454	ПДВ	0,0000131	0,000454	ПДВ	0,0000131	0,000454	ПДВ	
	Всего по ЗВ		0,0000131	0,000454		0,0000131	0,000454		0,0000131	0,000454		0,0000131	0,000454		
Наименование и код загрязняющего вещества:			2732 Керосин												
217	Плщ:1 Цех:4 Электрический цех	0055	2,2500000	0,829080	ПДВ	2,2500000	0,829080	ПДВ	2,2500000	0,829080	ПДВ	2,2500000	0,829080	ПДВ	
219		0056	0,5000000	0,078750	ПДВ	0,5000000	0,078750	ПДВ	0,5000000	0,078750	ПДВ	0,5000000	0,078750	ПДВ	
221		0067	0,2000000	0,013500	ПДВ	0,2000000	0,013500	ПДВ	0,2000000	0,013500	ПДВ	0,2000000	0,013500	ПДВ	
223		0068	0,0600000	0,001354	ПДВ	0,0600000	0,001354	ПДВ	0,0600000	0,001354	ПДВ	0,0600000	0,001354	ПДВ	
225		0069	1,7500000	0,105000	ПДВ	1,7500000	0,105000	ПДВ	1,7500000	0,105000	ПДВ	1,7500000	0,105000	ПДВ	
227		0070	2,0000000	0,048495	ПДВ	2,0000000	0,048495	ПДВ	2,0000000	0,048495	ПДВ	2,0000000	0,048495	ПДВ	
229		0071	0,2000000	0,005880	ПДВ	0,2000000	0,005880	ПДВ	0,2000000	0,005880	ПДВ	0,2000000	0,005880	ПДВ	
231		0072	0,0805556	0,001764	ПДВ	0,0805556	0,001764	ПДВ	0,0805556	0,001764	ПДВ	0,0805556	0,001764	ПДВ	
233		0073	0,0604167	0,001320	ПДВ	0,0604167	0,001320	ПДВ	0,0604167	0,001320	ПДВ	0,0604167	0,001320	ПДВ	

№ п/п	Производство, цех, участок	№ ист.	Норматив выбросов											
			2022			2023			2024			2025		
			г/с	т/г	ПДВ/ВСВ	г/с	т/г	ПДВ/ВСВ	г/с	т/г	ПДВ/ВСВ	г/с	т/г	ПДВ/ВСВ
1	2	3	4	5	6	7	8	9	10	11	12	13	14	15
235		0074	3,2000000	0,478800	ПДВ	3,2000000	0,478800	ПДВ	3,2000000	0,478800	ПДВ	3,2000000	0,478800	ПДВ
237		0075	4,0000000	0,399000	ПДВ	4,0000000	0,399000	ПДВ	4,0000000	0,399000	ПДВ	4,0000000	0,399000	ПДВ
239		0076	0,4027778	0,060480	ПДВ	0,4027778	0,060480	ПДВ	0,4027778	0,060480	ПДВ	0,4027778	0,060480	ПДВ
241		0077	0,0805556	0,007056	ПДВ	0,0805556	0,007056	ПДВ	0,0805556	0,007056	ПДВ	0,0805556	0,007056	ПДВ
243		0078	0,5236111	0,031512	ПДВ	0,5236111	0,031512	ПДВ	0,5236111	0,031512	ПДВ	0,5236111	0,031512	ПДВ
245		0079	0,2537500	0,015264	ПДВ	0,2537500	0,015264	ПДВ	0,2537500	0,015264	ПДВ	0,2537500	0,015264	ПДВ
247		0080	0,0805556	0,002352	ПДВ	0,0805556	0,002352	ПДВ	0,0805556	0,002352	ПДВ	0,0805556	0,002352	ПДВ
249	Плщ:1 Цех:5 Служба безопасности	0081	0,0460317	0,002743	ПДВ	0,0460317	0,002743	ПДВ	0,0460317	0,002743	ПДВ	0,0460317	0,002743	ПДВ
	Всего по ЗВ		15,6882541	2,082350		15,6882541	2,082350		15,6882541	2,082350		15,6882541	2,082350	
Наименование и код загрязняющего вещества:			2735 Масло минеральное нефтяное											
250	Плщ:1 Цех:2 Химический цех	0052	0,0000020	0,000007	ПДВ	0,0000020	0,000007	ПДВ	0,0000020	0,000007	ПДВ	0,0000020	0,000007	ПДВ
251		0089	0,0000020	0,000014	ПДВ	0,0000020	0,000014	ПДВ	0,0000020	0,000014	ПДВ	0,0000020	0,000014	ПДВ
252	Плщ:1 Цех:3 Цех централизованного ремонта	0013	0,0042000	0,007306	ПДВ	0,0042000	0,007306	ПДВ	0,0042000	0,007306	ПДВ	0,0042000	0,007306	ПДВ
253		0061	0,0004872	0,000088	ПДВ	0,0004872	0,000088	ПДВ	0,0004872	0,000088	ПДВ	0,0004872	0,000088	ПДВ
254		0062	0,0009411	0,001476	ПДВ	0,0009411	0,001476	ПДВ	0,0009411	0,001476	ПДВ	0,0009411	0,001476	ПДВ
255	Плщ:1 Цех:4 Электрический цех	0009	0,0030600	0,000372	ПДВ	0,0030600	0,000372	ПДВ	0,0030600	0,000372	ПДВ	0,0030600	0,000372	ПДВ
	Всего по ЗВ		0,0086923	0,009263		0,0086923	0,009263		0,0086923	0,009263		0,0086923	0,009263	
Наименование и код загрязняющего вещества:			2754 Углеводороды предельные C12-C19											
256	Плщ:1 Цех:1 Цех обеспечивающих систем	0002	0,5412358	3,101481	ПДВ	0,5412358	3,101481	ПДВ	0,5412358	3,101481	ПДВ	0,5412358	3,101481	ПДВ
257		0004	0,5709731	12,067421	ПДВ	0,5709731	12,067421	ПДВ	0,5709731	12,067421	ПДВ	0,5709731	12,067421	ПДВ
258		0005	0,0156039	0,002083	ПДВ	0,0156039	0,002083	ПДВ	0,0156039	0,002083	ПДВ	0,0156039	0,002083	ПДВ
259		0043	0,5412358	3,101481	ПДВ	0,5412358	3,101481	ПДВ	0,5412358	3,101481	ПДВ	0,5412358	3,101481	ПДВ
260		0044	0,5412358	3,101481	ПДВ	0,5412358	3,101481	ПДВ	0,5412358	3,101481	ПДВ	0,5412358	3,101481	ПДВ
261		0045	0,0273241	0,187259	ПДВ	0,0273241	0,187259	ПДВ	0,0273241	0,187259	ПДВ	0,0273241	0,187259	ПДВ
262		0047	0,0047693	0,032685	ПДВ	0,0047693	0,032685	ПДВ	0,0047693	0,032685	ПДВ	0,0047693	0,032685	ПДВ

№ п/п	Производство, цех, участок	№ ист.	Норматив выбросов											
			2022			2023			2024			2025		
			г/с	т/г	ПДВ/ВСВ	г/с	т/г	ПДВ/ВСВ	г/с	т/г	ПДВ/ВСВ	г/с	т/г	ПДВ/ВСВ
1	2	3	4	5	6	7	8	9	10	11	12	13	14	15
263		0049	0,3806411	12,036081	ПДВ	0,3806411	12,036081	ПДВ	0,3806411	12,036081	ПДВ	0,3806411	12,036081	ПДВ
264		0050	-----	-----	ПДВ	-----	-----	ПДВ	-----	-----	ПДВ	-----	-----	ПДВ
265		6004	0,0752371	0,030278	ПДВ	0,0752371	0,030278	ПДВ	0,0752371	0,030278	ПДВ	0,0752371	0,030278	ПДВ
266		6009	0,0704602	0,008629	ПДВ	0,0704602	0,008629	ПДВ	0,0704602	0,008629	ПДВ	0,0704602	0,008629	ПДВ
267		6046	0,1907721	1,307410	ПДВ	0,1907721	1,307410	ПДВ	0,1907721	1,307410	ПДВ	0,1907721	1,307410	ПДВ
	Всего по ЗВ		2,9594883	34,976289		2,9594883	34,976289		2,9594883	34,976289		2,9594883	34,976289	
Наименование и код загрязняющего вещества:			2902 Взвешенные вещества											
268	Плм: 1 Цех:1 Цех обеспечивающих систем	0015	0,0000262	0,000127	ПДВ	0,0000262	0,000127	ПДВ	0,0000262	0,000127	ПДВ	0,0000262	0,000127	ПДВ
269		0048	0,0000262	0,000075	ПДВ	0,0000262	0,000075	ПДВ	0,0000262	0,000075	ПДВ	0,0000262	0,000075	ПДВ
270		0051	0,0000262	0,000031	ПДВ	0,0000262	0,000031	ПДВ	0,0000262	0,000031	ПДВ	0,0000262	0,000031	ПДВ
271		0001	0,6211750	14,063403	ПДВ	0,6211750	14,063403	ПДВ	0,6211750	14,063403	ПДВ	0,6211750	14,063403	ПДВ
272		0003	0,2484700	4,472460	ПДВ	0,2484700	4,472460	ПДВ	0,2484700	4,472460	ПДВ	0,2484700	4,472460	ПДВ
273		0042	0,1510481	3,791730	ПДВ	0,1510481	3,791730	ПДВ	0,1510481	3,791730	ПДВ	0,1510481	3,791730	ПДВ
274	Плм: 1 Цех:2 Химический цех	0008	0,0000262	0,000188	ПДВ	0,0000262	0,000188	ПДВ	0,0000262	0,000188	ПДВ	0,0000262	0,000188	ПДВ
275		0052	0,0003144	0,001327	ПДВ	0,0003144	0,001327	ПДВ	0,0003144	0,001327	ПДВ	0,0003144	0,001327	ПДВ
276		0082	0,0001310	0,000179	ПДВ	0,0001310	0,000179	ПДВ	0,0001310	0,000179	ПДВ	0,0001310	0,000179	ПДВ
277		0083	0,0000786	0,000498	ПДВ	0,0000786	0,000498	ПДВ	0,0000786	0,000498	ПДВ	0,0000786	0,000498	ПДВ
278		0089	0,0001310	0,000932	ПДВ	0,0001310	0,000932	ПДВ	0,0001310	0,000932	ПДВ	0,0001310	0,000932	ПДВ
279	Плм: 1 Цех:3 Цех централизованного ремонта	0014	0,0112335	0,0237530	ПДВ	0,0112335	0,0237530	ПДВ	0,0112335	0,0237530	ПДВ	0,0112335	0,0237530	ПДВ
280		0058	0,0103850	0,0217440	ПДВ	0,0103850	0,0217440	ПДВ	0,0103850	0,0217440	ПДВ	0,0103850	0,0217440	ПДВ
281		0060	0,0032500	0,0124020	ПДВ	0,0032500	0,0124020	ПДВ	0,0032500	0,0124020	ПДВ	0,0032500	0,0124020	ПДВ
282		0061	0,0014000	0,010584	ПДВ	0,0014000	0,010584	ПДВ	0,0014000	0,010584	ПДВ	0,0014000	0,010584	ПДВ
283		0062	0,0069100	0,0323490	ПДВ	0,0069100	0,0323490	ПДВ	0,0069100	0,0323490	ПДВ	0,0069100	0,0323490	ПДВ
284		0063	0,0100000	0,0832320	ПДВ	0,0100000	0,0832320	ПДВ	0,0100000	0,0832320	ПДВ	0,0100000	0,0832320	ПДВ
285		0064	0,1229722	0,194036	ПДВ	0,1229722	0,194036	ПДВ	0,1229722	0,194036	ПДВ	0,1229722	0,194036	ПДВ
286		0065	0,0310500	0,0598900	ПДВ	0,0310500	0,0598900	ПДВ	0,0310500	0,0598900	ПДВ	0,0310500	0,0598900	ПДВ
287		0066	0,0023600	0,0059470	ПДВ	0,0023600	0,0059470	ПДВ	0,0023600	0,0059470	ПДВ	0,0023600	0,0059470	ПДВ

№ п/п	Производство, цех, участок	№ ист.	Норматив выбросов											
			2022			2023			2024			2025		
			г/с	т/г	ПДВ/ВСВ	г/с	т/г	ПДВ/ВСВ	г/с	т/г	ПДВ/ВСВ	г/с	т/г	ПДВ/ВСВ
1	2	3	4	5	6	7	8	9	10	11	12	13	14	15
288		0090	0,0199750	0,1852080	ПДВ	0,0199750	0,1852080	ПДВ	0,0199750	0,1852080	ПДВ	0,0199750	0,1852080	ПДВ
289		0092	0,0507500	0,175392	ПДВ	0,0507500	0,175392	ПДВ	0,0507500	0,175392	ПДВ	0,0507500	0,175392	ПДВ
290	Плц: I Цех:4 Электрический цех	0055	0,3750000	0,138915	ПДВ	0,3750000	0,138915	ПДВ	0,3750000	0,138915	ПДВ	0,3750000	0,138915	ПДВ
291		0056	0,0902778	0,013125	ПДВ	0,0902778	0,013125	ПДВ	0,0902778	0,013125	ПДВ	0,0902778	0,013125	ПДВ
292		0067	0,0361111	0,002250	ПДВ	0,0361111	0,002250	ПДВ	0,0361111	0,002250	ПДВ	0,0361111	0,002250	ПДВ
293		0068	0,0120000	0,000270	ПДВ	0,0120000	0,000270	ПДВ	0,0120000	0,000270	ПДВ	0,0120000	0,000270	ПДВ
294		0069	0,2916667	0,017500	ПДВ	0,2916667	0,017500	ПДВ	0,2916667	0,017500	ПДВ	0,2916667	0,017500	ПДВ
295		0070	0,3333333	0,008083	ПДВ	0,3333333	0,008083	ПДВ	0,3333333	0,008083	ПДВ	0,3333333	0,008083	ПДВ
296		0071	0,0388889	0,001176	ПДВ	0,0388889	0,001176	ПДВ	0,0388889	0,001176	ПДВ	0,0388889	0,001176	ПДВ
297		0072	0,0138889	0,000294	ПДВ	0,0138889	0,000294	ПДВ	0,0138889	0,000294	ПДВ	0,0138889	0,000294	ПДВ
298		0073	0,0104167	0,000220	ПДВ	0,0104167	0,000220	ПДВ	0,0104167	0,000220	ПДВ	0,0104167	0,000220	ПДВ
299		0074	0,5333333	0,079800	ПДВ	0,5333333	0,079800	ПДВ	0,5333333	0,079800	ПДВ	0,5333333	0,079800	ПДВ
300		0075	0,6666667	0,066500	ПДВ	0,6666667	0,066500	ПДВ	0,6666667	0,066500	ПДВ	0,6666667	0,066500	ПДВ
301		0076	0,0694444	0,010080	ПДВ	0,0694444	0,010080	ПДВ	0,0694444	0,010080	ПДВ	0,0694444	0,010080	ПДВ
302		0077	0,0138889	0,001176	ПДВ	0,0138889	0,001176	ПДВ	0,0138889	0,001176	ПДВ	0,0138889	0,001176	ПДВ
303		0078	0,0902778	0,005252	ПДВ	0,0902778	0,005252	ПДВ	0,0902778	0,005252	ПДВ	0,0902778	0,005252	ПДВ
304		0079	0,0437500	0,002544	ПДВ	0,0437500	0,002544	ПДВ	0,0437500	0,002544	ПДВ	0,0437500	0,002544	ПДВ
305		0080	0,0138889	0,000392	ПДВ	0,0138889	0,000392	ПДВ	0,0138889	0,000392	ПДВ	0,0138889	0,000392	ПДВ
306	Плц: I Цех:5 Служба безопасности	0081	0,0079365	0,000457	ПДВ	0,0079365	0,000457	ПДВ	0,0079365	0,000457	ПДВ	0,0079365	0,000457	ПДВ
	Всего по ЗВ		3,9329215	23,484001		3,9329215	23,484001		3,9329215	23,484001		3,9329215	23,484001	
Наименование и код загрязняющего вещества:			2904 Мазутная зола теплоэлектростанций (в пересчете на ванадий)											
306	Плц: I Цех: I Цех обеспечивающих систем	0001	0,1478812	3,345354	ПДВ	0,1478812	3,345354	ПДВ	0,1478812	3,345354	ПДВ	0,1478812	3,345354	ПДВ
307		0003	0,2957620	5,319468	ПДВ	0,2957620	5,319468	ПДВ	0,2957620	5,319468	ПДВ	0,2957620	5,319468	ПДВ
308		0042	0,0344859	0,851115	ПДВ	0,0344859	0,851115	ПДВ	0,0344859	0,851115	ПДВ	0,0344859	0,851115	ПДВ
	Всего по ЗВ		0,4781291	9,515937		0,4781291	9,515937		0,4781291	9,515937		0,4781291	9,515937	
Наименование и код загрязняющего вещества:			2908 Пыль неорганическая: 70-20% SiO2											

№ п/п	Производство, цех, участок	№ ист.	Норматив выбросов												
			2022			2023			2024			2025			
			г/с	т/г	ПДВ/ВСВ	г/с	т/г	ПДВ/ВСВ	г/с	т/г	ПДВ/ВСВ	г/с	т/г	ПДВ/ВСВ	
1	2	3	4	5	6	7	8	9	10	11	12	13	14	15	
309	Плщ:1 Цех:3 Цех централизованного ремонта	0014	0,0000885	0,000549	ПДВ	0,0000885	0,000549	ПДВ	0,0000885	0,000549	ПДВ	0,0000885	0,000549	ПДВ	
	Всего по ЗВ		0,0000885	0,000549		0,0000885	0,000549		0,0000885	0,000549		0,0000885	0,000549		
Наименование и код загрязняющего вещества:			2909 Пыль неорганическая: до 20% SiO2												
310	Плщ:1 Цех:3 Цех централизованного ремонта	0087	0,0119444	0,003096	ПДВ	0,0119444	0,003096	ПДВ	0,0119444	0,003096	ПДВ	0,0119444	0,003096	ПДВ	
	Всего по ЗВ		0,0119444	0,003096		0,0119444	0,003096		0,0119444	0,003096		0,0119444	0,003096		
Наименование и код загрязняющего вещества:			3714 Угольная зола (20<SiO2<70)												
311	Плщ:1 Цех:3 Цех централизованного ремонта	0013	0,0021083	0,003036	ПДВ	0,0021083	0,003036	ПДВ	0,0021083	0,003036	ПДВ	0,0021083	0,003036	ПДВ	
	Всего по ЗВ		0,0021083	0,003036	ПДВ	0,0021083	0,003036	ПДВ	0,0021083	0,003036	ПДВ	0,0021083	0,003036	ПДВ	
	ИТОГО:		X	1592,313787	ПДВ	X	1592,313787	ПДВ	X	1592,313787	ПДВ	X	1592,313787	ПДВ	

<*> Является неотъемлемой частью разрешения на выброс вредных (загрязняющих) веществ в атмосферный воздух.

<*> При печати приложения на нескольких страницах по горизонтали столбцы 1 - 3 приложения дублируются на каждой странице. При этом страницы приложения нумеруются слева направо, сверху вниз.

<***> В строке «ИТОГО» указываются валовые выбросы (т/г) в целом по отдельной производственной территории.

Приложение <*> № 2
 к разрешению на выброс вредных
 (загрязняющих) веществ в атмосферный
 воздух от "30" ноября 2018 г. № 143/150,
 выданному Департаментом Росприроднадзора по Уральскому
 федеральному округу

Условия действия разрешения на выброс вредных (загрязняющих) веществ в атмосферный воздух

Филиал АО «Российский концерн по производству электрической и тепловой энергии на атомных станциях», «Белоярская атомная станция»

наименование юридического лица или фамилия, имя, отчество индивидуального предпринимателя

по **Производственной территории Филиал АО «Концерн Росэнергоатом» «Белоярская атомная станция»**

наименование отдельной производственной территории

Свердловская область, г. Заречный, а/я 149

фактический адрес осуществления деятельности

1. Выброс загрязняющих веществ в атмосферный воздух, не указанных в разрешении на выброс вредных (загрязняющих) веществ в атмосферный воздух и в условиях действия разрешения на выброс вредных (загрязняющих) веществ в атмосферный воздух, не разрешается.
2. Соблюдение нормативов предельно допустимых и при установлении временно согласованных выбросов вредных (загрязняющих) веществ в атмосферный воздух должно обеспечиваться на каждом источнике выбросов загрязняющих веществ в атмосферный воздух в соответствии с утвержденными в установленном порядке нормативами допустимых выбросов по конкретным источникам.
3. Выполнение в установленные сроки утвержденного плана мероприятий по снижению выбросов загрязняющих веществ в атмосферный воздух.
4. Перечень загрязняющих веществ и показатели их выбросов, не подлежащие нормированию и государственному учету.

Наименование загрязняющих веществ	Выбросы загрязняющих веществ, т/г							
	2018 г.	2019 г.	2020 г.	2021 г.	2022 г.	2023 г.	2024 г.	2025г.
Ортофосфорная кислота	0,001579	0,001579	0,001579	0,001579	0,001579	0,001579	0,001579	0,001579
Гексан	0,002397	0,002397	0,002397	0,002397	0,002397	0,002397	0,002397	0,002397
Этандиол	0,003841	0,003841	0,003841	0,003841	0,003841	0,003841	0,003841	0,003841
Эмульсол	0,001019	0,001019	0,001019	0,001019	0,001019	0,001019	0,001019	0,001019
Итого:	0,008836	0,008836	0,008836	0,008836	0,008836	0,008836	0,008836	0,008836

<*> Является неотъемлемой частью разрешения на выброс вредных (загрязняющих) веществ в атмосферный воздух, выдаваемого Департаментом Росприроднадзора по Уральскому федеральному округу.

Разрешение №УО-В-0024 от 02.11.2018 г. на выброс радиоактивных веществ в атмосферный воздух



ФЕДЕРАЛЬНАЯ СЛУЖБА
ПО ЭКОЛОГИЧЕСКОМУ, ТЕХНОЛОГИЧЕСКОМУ И АТОМНОМУ НАДЗОРУ

РАЗРЕШЕНИЕ

№ УО-В-0024

на выброс радиоактивных веществ в атмосферный воздух

На основании приказа Уральского межрегионального территориального управления по надзору за ядерной и радиационной безопасностью Федеральной службы по экологическому, технологическому и атомному надзору от 01.11.2018 № 109-п.

Акционерному обществу «Российский концерн по производству электрической и тепловой энергии на атомных станциях» (АО «Концерн Росэнергоатом») Филиал АО «Концерн Росэнергоатом» «Белоярская атомная станция»

109507, г. Москва, ул. Ферганская, д. 25

ОГРН 5087746119951

ИНН 7721632827

разрешается в период с «02» ноября 2018 г. по «05» ноября 2023 г. осуществлять выбросы радиоактивных веществ в атмосферный воздух.

Перечень и количество радиоактивных веществ, разрешенных к выбросу в атмосферный воздух стационарными источниками, расположенными на территории промышленной площадки Филиала АО «Концерн Росэнергоатом» «Белоярская атомная станция», г. Заречный Свердловской области, указаны в приложении № 1 (на пяти листах) к настоящему разрешению, являющемуся его неотъемлемой частью.

Дата выдачи разрешения: «02» ноября 2018 г.

Руководитель управления

МП.



А.Б. Мысин

АА 041847

ПРИЛОЖЕНИЕ № 1 *

к разрешению № УО-В-0024 от 02.11.2018

(без разрешения недействительно)
на выброс радиоактивных веществ в атмосферный воздух, выданному
Уральским межрегиональным территориальным управлением по надзору
за ядерной и радиационной безопасностью Федеральной службы по
экологическому, технологическому и атомному надзору
(наименование территориального органа Ростехнадзора)

**Перечень и количество радиоактивных веществ (радионуклидов),
разрешенных к выбросу в атмосферный воздух**

**Акционерному обществу «Российский концерн по производству электрической и
тепловой энергии на атомных станциях» (АО «Концерн Росэнергоатом»)
Филиал АО «Концерн Росэнергоатом» «Белоярская атомная станция»
для стационарных источников, расположенных на территории промышленной
площадки Филиала АО «Концерн Росэнергоатом» «Белоярская атомная станция»,
624250, Свердловская область, г. Заречный**

№ п/п	Наименование подразделения (цех, завод)	№ и/или наименование источника выброса	Наименование радиоактивного вещества (радионуклида)	Форма выброса (газ, аэрозоль, химическая форма)	Нормативы выброса, Бк/год			Фактические выбросы в год, предшествующий периоду, на который выдано разрешение, или по данным проектной документации строительства (реконструкции)	
					ДВг	ПДВг	Вклад в допустимую норму выброса (ДНВ)	Годовой выброс, Бк/год	Фактический вклад в норму выброса
1	2	3	4	5	6	7	8	9	10
1	Энергоблок № 1	ВТ-1	⁶⁰ Со	аэрозоль	7,40×10 ⁹	1,48×10 ¹¹	0,05	7,12×10 ⁴	4,81×10 ⁻⁷
			¹³⁴ Cs	аэрозоль	9,00×10 ⁸	1,80×10 ¹⁰	0,05	1,13×10 ⁵	6,28×10 ⁻⁶
			¹³⁷ Cs	аэрозоль	2,00×10 ⁹	4,00×10 ¹⁰	0,05	1,97×10 ⁶	4,93×10 ⁻⁵
						ДНВ источника = 5,00×10⁻²	НВ факт = 5,60×10⁻⁵		
2	Энергоблок № 2	ВТ-2	⁶⁰ Со	аэрозоль	7,40×10 ⁹	1,48×10 ¹¹	0,05	3,14×10 ⁴	2,12×10 ⁻⁷
			¹³⁴ Cs	аэрозоль	9,00×10 ⁸	1,80×10 ¹⁰	0,05	1,02×10 ⁵	5,67×10 ⁻⁶
			¹³⁷ Cs	аэрозоль	2,00×10 ⁹	4,00×10 ¹⁰	0,05	1,96×10 ⁶	4,90×10 ⁻⁵
						ДНВ источника = 5,00×10⁻²	НВ факт = 5,49×10⁻⁵		
3	Энергоблок № 3	ВТ-3	³ H	газ	1,65×10 ¹⁴	3,30×10 ¹⁵	0,05	2,50×10 ¹¹	7,58×10 ⁻⁵
			¹⁴ C	газ	2,72×10 ¹²	5,44×10 ¹³	0,05	1,80×10 ¹⁰	3,31×10 ⁻⁴
			⁴¹ Ar	газ	4,61×10 ¹⁴	9,22×10 ¹⁵	0,05	2,36×10 ¹²	2,56×10 ⁻⁴
			⁶⁰ Со	аэрозоль	7,40×10 ⁹	1,48×10 ¹¹	0,05	4,50×10 ⁵	3,04×10 ⁻⁶
			⁸⁷ Kr	газ	6,90×10 ¹⁴	1,38×10 ¹⁶	0,05	5,40×10 ¹¹	3,91×10 ⁻⁵
			⁸⁸ Kr	газ	2,92×10 ¹⁴	5,84×10 ¹⁵	0,05	7,25×10 ¹¹	1,24×10 ⁻⁴

АВ 196720

ПРИЛОЖЕНИЕ № 1

к разрешению № УО-В-0024 от 02.11.2018
(без разрешения недействительно)

№ п/п	Наименование подразделения (цех, завод)	№ и/или наименование источника выброса	Наименование радиоактивного вещества (радионуклида)	Форма выброса (газ, аэрозоль, химическая форма)	Нормативы выброса, Бк/год			Фактические выбросы в год, предшествующий периоду, на который выдано разрешение, или по данным проектной документации строительства (реконструкции)	
					ДВг	ПДВг	Вклад в допустимую норму выброса (ДНВ)	Годовой выброс, Бк/год	Фактический вклад в норму выброса
1	2	3	4	5	6	7	8	9	10
3	Энергоблок № 3	ВТ-3	¹³¹ I	аэрозоль	1,80×10 ¹⁰	3,60×10 ¹¹	0,05	2,06×10 ⁵	5,72×10 ⁻⁷
			¹³⁴ Cs	аэрозоль	9,00×10 ⁸	1,80×10 ¹⁰	0,05	3,25×10 ⁵	1,81×10 ⁻⁵
			¹³⁷ Cs	аэрозоль	2,00×10 ⁹	4,00×10 ¹⁰	0,05	2,50×10 ⁶	6,25×10 ⁻⁵
			¹³⁵ Xe	газ	6,90×10 ¹⁴	1,38×10 ¹⁶	0,05	1,79×10 ¹¹	1,30×10 ⁻⁵
					ДНВ источника = 5,00×10 ⁻²		НВ факт = 9,23×10 ⁻⁴		
4	Энергоблок № 3	ВТ САРХ ВТО	³ H	газ	8,65×10 ¹²	1,73×10 ¹⁴	0,05	5,71×10 ⁵	3,30×10 ⁻⁹
			¹⁴ C	газ	1,43×10 ¹¹	2,86×10 ¹²	0,05	1,25×10 ⁶	4,37×10 ⁻⁷
			⁴¹ Ar	газ	2,42×10 ¹³	4,84×10 ¹⁴	0,05	2,57×10 ⁷	5,31×10 ⁻⁸
			⁶⁰ Co	аэрозоль	5,65×10 ⁸	1,13×10 ¹⁰	0,05	1,60×10 ¹	1,42×10 ⁻⁹
			^{85m} Kr	газ	2,16×10 ¹⁴	4,32×10 ¹⁵	0,05	1,38×10 ⁷	3,19×10 ⁻⁹
			⁸⁷ Kr	газ	3,73×10 ¹³	7,46×10 ¹⁴	0,05	3,49×10 ⁷	4,68×10 ⁻⁸
			⁸⁸ Kr	газ	1,53×10 ¹³	3,06×10 ¹⁴	0,05	4,95×10 ⁷	1,62×10 ⁻⁷
			¹³¹ I	аэрозоль	1,80×10 ¹⁰	3,60×10 ¹¹	0,05	1,51×10 ¹	4,19×10 ⁻¹¹
			¹³⁴ Cs	аэрозоль	7,06×10 ⁸	1,41×10 ¹⁰	0,05	1,35×10 ¹	9,56×10 ⁻¹⁰
			¹³⁷ Cs	аэрозоль	5,09×10 ⁸	1,02×10 ¹⁰	0,05	1,58×10 ¹	1,55×10 ⁻⁹
			¹³³ Xe	газ	6,90×10 ¹⁴	1,38×10 ¹⁶	0,05	4,64×10 ⁷	3,36×10 ⁻⁹
¹³⁵ Xe	газ	1,35×10 ¹⁴	2,70×10 ¹⁵	0,05	1,24×10 ⁷	4,59×10 ⁻⁹			
					ДНВ источника = 5,00×10 ⁻²		НВ факт = 7,17×10 ⁻⁷		
5	Энергоблок № 3	ВТ ХЖО	⁶⁰ Co	аэрозоль	3,83×10 ⁷	7,66×10 ⁸	0,05	4,40×10 ⁴	5,74×10 ⁻⁵
			⁹⁰ Sr	аэрозоль	3,88×10 ⁷	7,76×10 ⁸	0,05	9,17×10 ⁴	1,18×10 ⁻⁴
			¹³⁴ Cs	аэрозоль	4,79×10 ⁷	9,58×10 ⁸	0,05	3,83×10 ⁴	4,00×10 ⁻⁵
			¹³⁷ Cs	аэрозоль	3,45×10 ⁷	6,90×10 ⁸	0,05	3,46×10 ⁵	5,01×10 ⁻⁴
					ДНВ источника = 5,00×10 ⁻²		НВ факт = 7,17×10 ⁻⁴		
6	Энергоблок № 3	ВТ УСТ-25	⁶⁰ Co	аэрозоль	2,22×10 ⁷	4,44×10 ⁸	0,05	4,40×10 ²	9,91×10 ⁻⁷
			¹³⁴ Cs	аэрозоль	2,77×10 ⁷	5,54×10 ⁸	0,05	3,83×10 ²	6,91×10 ⁻⁷
			¹³⁷ Cs	аэрозоль	2,00×10 ⁷	4,00×10 ⁸	0,05	9,88×10 ²	2,47×10 ⁻⁶
					ДНВ источника = 5,00×10 ⁻²		НВ факт = 4,15×10 ⁻⁶		
7	Энергоблок № 3	ВТ-4	³ H	газ	1,65×10 ¹⁴	8,25×10 ¹⁴	0,2	1,09×10 ¹¹	1,32×10 ⁻⁴
			¹⁴ C	газ	2,72×10 ¹²	1,36×10 ¹³	0,2	1,25×10 ¹⁰	9,19×10 ⁻⁴
			⁴¹ Ar	газ	4,61×10 ¹⁴	2,31×10 ¹⁵	0,2	9,33×10 ¹¹	4,05×10 ⁻⁴
			⁶⁰ Co	аэрозоль	7,40×10 ⁹	3,70×10 ¹⁰	0,2	2,31×10 ⁵	6,24×10 ⁻⁶

АВ 196721

ПРИЛОЖЕНИЕ № 1

к разрешению № УО-В-0024 от 02.11.2018

(без разрешения недействительно)

№ п/п	Наименование подразделения (цех, завод)	№ и/или наименование источника выброса	Наименование радиоактивного вещества (радионуклида)	Форма выброса (газ, аэрозоль, химическая форма)	Нормативы выброса, Бк/год			Фактические выбросы в год, предшествующий периоду, на который выдано разрешение, или по данным проектной документации строительства (реконструкции)	
					ДВг	ПДВг	Вклад в допустимую норму выброса (ДНВ)	Годовой выброс, Бк/год	Фактический вклад в норму выброса
1	2	3	4	5	6	7	8	9	10
7	Энергоблок № 3	ВТ-4	^{85m} Kr	газ	$6,90 \times 10^{14}$	$3,45 \times 10^{15}$	0,2	$3,64 \times 10^{11}$	$1,06 \times 10^{-1}$
			⁸⁷ Kr	газ	$6,90 \times 10^{14}$	$3,45 \times 10^{15}$	0,2	$7,83 \times 10^{11}$	$2,27 \times 10^{-4}$
			⁸⁸ Kr	газ	$2,92 \times 10^{14}$	$1,46 \times 10^{15}$	0,2	$7,98 \times 10^{11}$	$5,47 \times 10^{-4}$
			¹³¹ I	аэрозоль	$1,80 \times 10^{10}$	$9,00 \times 10^{10}$	0,2	$2,18 \times 10^5$	$2,42 \times 10^{-6}$
			¹³⁴ Cs	аэрозоль	$9,00 \times 10^8$	$4,50 \times 10^9$	0,2	$1,95 \times 10^5$	$4,33 \times 10^{-5}$
			¹³⁷ Cs	аэрозоль	$2,00 \times 10^9$	$1,00 \times 10^{10}$	0,2	$2,29 \times 10^5$	$2,29 \times 10^{-5}$
			¹³³ Xe	газ	$6,90 \times 10^{14}$	$3,45 \times 10^{15}$	0,2	$1,14 \times 10^{12}$	$3,30 \times 10^{-4}$
			¹³⁵ Xe	газ	$6,90 \times 10^{14}$	$3,45 \times 10^{15}$	0,2	$2,99 \times 10^{11}$	$8,67 \times 10^{-5}$
ДНВ источника = $2,00 \times 10^{-1}$							НВ факт = $2,83 \times 10^{-3}$		
8	Энергоблок № 4	ВТ Спецкорпуса	³ H	газ	$6,90 \times 10^{13}$	$3,45 \times 10^{14}$	0,2	$8,75 \times 10^{10}$	$2,54 \times 10^{-1}$
			¹⁴ C	газ	$1,14 \times 10^{12}$	$5,70 \times 10^{12}$	0,2	$4,38 \times 10^9$	$7,68 \times 10^{-4}$
			⁶⁰ Co	аэрозоль	$4,51 \times 10^9$	$2,26 \times 10^{10}$	0,2	$8,10 \times 10^4$	$3,59 \times 10^{-6}$
			¹³¹ I	аэрозоль	$1,80 \times 10^{10}$	$9,00 \times 10^{10}$	0,2	$7,65 \times 10^4$	$8,50 \times 10^{-7}$
			¹³⁴ Cs	аэрозоль	$9,00 \times 10^8$	$4,50 \times 10^9$	0,2	$6,83 \times 10^4$	$1,52 \times 10^{-5}$
			¹³⁷ Cs	аэрозоль	$2,00 \times 10^9$	$1,00 \times 10^{10}$	0,2	$8,02 \times 10^4$	$8,02 \times 10^{-6}$
ДНВ источника = $2,00 \times 10^{-1}$							НВ факт = $1,05 \times 10^{-3}$		
9	Энергоблок № 4	ВТ САРХ ВТО UJD	³ H	газ	$1,91 \times 10^{14}$	$9,55 \times 10^{14}$	0,2	$1,39 \times 10^6$	$1,46 \times 10^{-9}$
			¹⁴ C	газ	$3,14 \times 10^{12}$	$1,57 \times 10^{13}$	0,2	$3,02 \times 10^6$	$1,92 \times 10^{-7}$
			⁴¹ Ar	газ	$5,32 \times 10^{14}$	$2,66 \times 10^{15}$	0,2	$6,23 \times 10^7$	$2,34 \times 10^{-8}$
			⁶⁰ Co	аэрозоль	$7,40 \times 10^9$	$3,70 \times 10^{10}$	0,2	$3,89 \times 10^1$	$1,05 \times 10^{-9}$
			^{85m} Kr	газ	$6,90 \times 10^{14}$	$3,45 \times 10^{15}$	0,2	$3,36 \times 10^7$	$9,74 \times 10^{-9}$
			⁸⁷ Kr	газ	$6,90 \times 10^{14}$	$3,45 \times 10^{15}$	0,2	$8,48 \times 10^7$	$2,46 \times 10^{-8}$
			⁸⁸ Kr	газ	$3,36 \times 10^{14}$	$1,68 \times 10^{15}$	0,2	$1,20 \times 10^8$	$7,14 \times 10^{-8}$
			¹³¹ I	аэрозоль	$1,80 \times 10^{10}$	$9,00 \times 10^{10}$	0,2	$3,67 \times 10^1$	$4,08 \times 10^{-10}$
			¹³⁴ Cs	аэрозоль	$9,00 \times 10^8$	$4,50 \times 10^9$	0,2	$3,28 \times 10^1$	$7,29 \times 10^{-9}$
			¹³⁷ Cs	аэрозоль	$2,00 \times 10^9$	$1,00 \times 10^{10}$	0,2	$3,85 \times 10^1$	$3,85 \times 10^{-9}$
¹³³ Xe	газ	$6,90 \times 10^{14}$	$3,45 \times 10^{15}$	0,2	$1,13 \times 10^8$	$3,28 \times 10^{-8}$			
¹³⁵ Xe	газ	$6,90 \times 10^{14}$	$3,45 \times 10^{15}$	0,2	$3,01 \times 10^7$	$8,72 \times 10^{-9}$			
ДНВ источника = $2,00 \times 10^{-1}$							НВ факт = $3,77 \times 10^{-7}$		

АВ 196722

ПРИЛОЖЕНИЕ № 1

к разрешению № УО-В-0024 от 02.11.2018
(без разрешения недействительно)

№ п/п	Наименование подразделения (цех, завод)	№ и/или наименование источника выброса	Наименование радиоактивного вещества (радионуклида)	Форма выброса (газ, аэрозоль, химическая форма)	Нормативы выброса. Бк/год			Фактические выбросы в год, предшествующий периоду, на который выдано разрешение, или по данным проектной документации строительства (реконструкции)	
					ДВг	ПДВг	Вклад в допустимую норму выброса (ДНВ)	Годовой выброс, Бк/год	Фактический вклад в норму выброса
1	2	3	4	5	6	7	8	9	10
10	Энергоблок № 4	ВТ САРХ ВТО 1UJD	³ H	газ	1,91×10 ¹⁴	9,55×10 ¹⁴	0,2	1,39×10 ⁶	1,46×10 ⁻⁹
			¹⁴ C	газ	3,14×10 ¹²	1,57×10 ¹³	0,2	3,02×10 ⁶	1,92×10 ⁻⁷
			⁴¹ Ar	газ	5,32×10 ¹⁴	2,66×10 ¹⁵	0,2	6,23×10 ⁷	2,34×10 ⁻⁸
			⁶⁰ Co	аэрозоль	7,40×10 ⁹	3,70×10 ¹⁰	0,2	3,89×10 ¹	1,05×10 ⁻⁹
			^{85m} Kr	газ	6,90×10 ¹⁴	3,45×10 ¹⁵	0,2	3,36×10 ⁷	9,74×10 ⁻⁹
			⁸⁷ Kr	газ	6,90×10 ¹⁴	3,45×10 ¹⁵	0,2	8,48×10 ⁷	2,46×10 ⁻⁸
			⁸⁸ Kr	газ	3,36×10 ¹⁴	1,68×10 ¹⁵	0,2	1,20×10 ⁸	7,14×10 ⁻⁸
			¹³¹ I	аэрозоль	1,80×10 ¹⁰	9,00×10 ¹⁰	0,2	3,67×10 ¹	4,08×10 ⁻¹⁰
			¹³⁴ Cs	аэрозоль	9,00×10 ⁸	4,50×10 ⁹	0,2	3,28×10 ¹	7,29×10 ⁻⁹
			¹³⁷ Cs	аэрозоль	2,00×10 ⁹	1,00×10 ¹⁰	0,2	3,85×10 ¹	3,85×10 ⁻⁹
			¹³³ Xe	газ	6,90×10 ¹⁴	3,45×10 ¹⁵	0,2	1,13×10 ⁸	3,28×10 ⁻⁸
¹³⁵ Xe	газ	6,90×10 ¹⁴	3,45×10 ¹⁵	0,2	3,01×10 ⁷	8,72×10 ⁻⁹			
ДНВ источника = 2,00×10⁻¹							НВ факт = 3,77×10⁻⁷		
11	Энергоблок № 4	ВТ САРХ ВТО 2UJD	³ H	газ	1,91×10 ¹⁴	9,55×10 ¹⁴	0,2	1,39×10 ⁶	1,46×10 ⁻⁹
			¹⁴ C	газ	3,14×10 ¹²	1,57×10 ¹³	0,2	3,02×10 ⁶	1,92×10 ⁻⁷
			⁴¹ Ar	газ	5,32×10 ¹⁴	2,66×10 ¹⁵	0,2	6,23×10 ⁷	2,34×10 ⁻⁸
			⁶⁰ Co	аэрозоль	7,40×10 ⁹	3,70×10 ¹⁰	0,2	3,89×10 ¹	1,05×10 ⁻⁹
			^{85m} Kr	газ	6,90×10 ¹⁴	3,45×10 ¹⁵	0,2	3,36×10 ⁷	9,74×10 ⁻⁹
			⁸⁷ Kr	газ	6,90×10 ¹⁴	3,45×10 ¹⁵	0,2	8,48×10 ⁷	2,46×10 ⁻⁸
			⁸⁸ Kr	газ	3,36×10 ¹⁴	1,68×10 ¹⁵	0,2	1,20×10 ⁸	7,14×10 ⁻⁸
			¹³¹ I	аэрозоль	1,80×10 ¹⁰	9,00×10 ¹⁰	0,2	3,67×10 ¹	4,08×10 ⁻¹⁰
			¹³⁴ Cs	аэрозоль	9,00×10 ⁸	4,50×10 ⁹	0,2	3,28×10 ¹	7,29×10 ⁻⁹
			¹³⁷ Cs	аэрозоль	2,00×10 ⁹	1,00×10 ¹⁰	0,2	3,85×10 ¹	3,85×10 ⁻⁹
			¹³³ Xe	газ	6,90×10 ¹⁴	3,45×10 ¹⁵	0,2	1,13×10 ⁸	3,28×10 ⁻⁸
¹³⁵ Xe	газ	6,90×10 ¹⁴	3,45×10 ¹⁵	0,2	3,01×10 ⁷	8,72×10 ⁻⁹			
ДНВ источника = 2,00×10⁻¹							НВ факт = 3,77×10⁻⁷		
В целом по производственной территории ¹⁾			³ H	газ	1,91×10 ¹⁴	3,30×10 ¹⁵	0,05	4,47×10 ¹¹	1,35×10 ⁻⁴
			¹⁴ C	газ	3,14×10 ¹²	5,44×10 ¹³	0,05	3,50×10 ¹⁰	6,43×10 ⁻⁴
			⁴¹ Ar	газ	5,32×10 ¹⁴	9,22×10 ¹⁵	0,05	3,29×10 ¹²	3,57×10 ⁻⁴
			⁶⁰ Co	аэрозоль	7,40×10 ⁹	1,48×10 ¹¹	0,05	9,09×10 ⁵	6,14×10 ⁻⁶
			^{85m} Kr	газ	6,90×10 ¹⁴	4,32×10 ¹⁵	0,05	3,64×10 ¹¹	8,43×10 ⁻⁵

АВ 196723

ПРИЛОЖЕНИЕ № 1

к разрешению № УО-В-0024 от 02.11.2018
(без разрешения недействительно)

№ п/п	Наименование подразделения (цех, завод)	№ и/или наименование источника выброса	Наименование радиоактивного вещества (радионуклида)	Форма выброса (газ, аэрозоль, химическая форма)	Нормативы выброса. Бк/год			Фактические выбросы в год, предшествующий периоду, на который выдано разрешение, или по данным проектной документации строительства (реконструкции)	
					ДВг	ПДВг	Вклад в допустимую норму выброса (ДНВ)	Годовой выброс. Бк/год	Фактический вклад в норму выброса
1	2	3	4	5	6	7	8	9	10
В целом по производственной территории ¹⁾			⁸⁷ Kr	газ	$6,90 \times 10^{14}$	$1,38 \times 10^{16}$	0,05	$1,32 \times 10^{12}$	$9,59 \times 10^{-5}$
			⁸⁸ Kr	газ	$3,36 \times 10^{14}$	$5,84 \times 10^{15}$	0,05	$1,52 \times 10^{12}$	$2,61 \times 10^{-4}$
			⁹⁰ Sr ²⁾	аэрозоль	$3,88 \times 10^7$	$7,76 \times 10^8$	0,05	$9,17 \times 10^4$	$1,18 \times 10^{-4}$
			¹³¹ I	аэрозоль	$1,80 \times 10^{10}$	$3,60 \times 10^{11}$	0,05	$5,01 \times 10^5$	$1,39 \times 10^{-6}$
			¹³⁴ Cs	аэрозоль	$9,00 \times 10^8$	$1,80 \times 10^{10}$	0,05	$8,42 \times 10^5$	$4,68 \times 10^{-5}$
			¹³⁷ Cs	аэрозоль	$2,00 \times 10^9$	$4,00 \times 10^{10}$	0,05	$7,09 \times 10^6$	$1,77 \times 10^{-4}$
			¹³³ Xe	газ	$6,90 \times 10^{14}$	$1,38 \times 10^{16}$	0,05	$1,14 \times 10^{12}$	$8,26 \times 10^{-5}$
			¹³⁵ Xe	газ	$6,90 \times 10^{14}$	$1,38 \times 10^{16}$	0,05	$4,78 \times 10^{11}$	$3,46 \times 10^{-5}$
ДНВ источника = $5,00 \times 10^{-2}$							НВ факт = $2,04 \times 10^{-3}$		

¹⁾ При условии соблюдения нормативов для каждого источника выбросов по отдельности.

²⁾ Для каждого радионуклида подлежат нормированию и контролю только выбросы из источника ВТ ХЖО.

Начальник отдела



В.А. Шастин

Ответственный исполнитель



А.В. Устюгов

* Является неотъемлемой частью разрешения на выброс радиоактивных веществ в атмосферный воздух, выдаваемого территориальным органом Ростехнадзора

А В 196724

Приложение * № 2
к разрешению № УО-В-0024 от 02.11.2018
на выброс радиоактивных веществ в атмосферный воздух,
выданному Уральским межрегиональным территориальным
управлением по надзору за ядерной и радиационной
безопасностью Федеральной службы по экологическому,
технологическому и атомному надзору

УСЛОВИЯ ДЕЙСТВИЯ РАЗРЕШЕНИЯ

на выброс радиоактивных веществ в атмосферный воздух акционерного общества «Российский концерн по производству электрической и тепловой энергии на атомных станциях» (АО «Концерн Росэнергоатом») Филиал АО «Концерн Росэнергоатом» «Белоярская атомная станция» для стационарных источников, расположенных на территории промышленной площадки Филиала АО «Концерн Росэнергоатом» «Белоярская атомная станция», 624250, Свердловская область, г. Заречный.

1. Выброс радиоактивных веществ, не указанных в разрешении, в атмосферный воздух не разрешается.

2. Соблюдение установленных нормативов (допустимых и предельно допустимых) выбросов радиоактивных веществ в атмосферный воздух должно обеспечиваться на каждом источнике выбросов в соответствии с утвержденными в установленном порядке нормативами предельно допустимых выбросов радиоактивных веществ по конкретным источникам.

3. При изменении технологических процессов, влекущих за собой появление новых источников выбросов радиоактивных веществ в атмосферный воздух или новых радионуклидов, выбрасываемых из существующих и/или новых источников выбросов радиоактивных веществ в атмосферный воздух должно быть получено новое Разрешение на выброс радиоактивных веществ в атмосферный воздух для всех (как существующих, так и новых) источников выброса и/или всех выбрасываемых радионуклидов (как тех, на выброс которых разрешение было получено ранее, так и для новых выбрасываемых радионуклидов).

4. Для оценки состояния безопасности разрешённой деятельности предоставлять в Уральское МТУ по надзору за ЯРБ Ростехнадзора данные по выбросам радиоактивных веществ в атмосферный воздух, ежеквартально нарастающим итогом, до 15 числа месяца следующего за отчётным кварталом.

* Является неотъемлемой частью приказа о выдаче разрешения на выбросы радиоактивных веществ в атмосферный воздух.

Разрешение №471(С) от 12.03.2018 г. на сбросы веществ (за исключением радиоактивных) и микроорганизмов в водные объекты



ФЕДЕРАЛЬНАЯ СЛУЖБА ПО НАДЗОРУ В СФЕРЕ ПРИРОДОПОЛЬЗОВАНИЯ

**ДЕПАРТАМЕНТ ФЕДЕРАЛЬНОЙ СЛУЖБЫ
ПО НАДЗОРУ В СФЕРЕ ПРИРОДОПОЛЬЗОВАНИЯ
ПО УРАЛЬСКОМУ ФЕДЕРАЛЬНОМУ ОКРУГУ**

Почтовый адрес:
ул. Вайнера, 55
г. Екатеринбург, 620014

Телефакс: (343) 257-22-81
телетайп 257-11-67 NEDRA.RU
E-mail: rpn66@rpn.gov.ru

**Разрешение № 471 (С)
на сбросы веществ (за исключением радиоактивных веществ) и
микроорганизмов в водные объекты**

На основании приказа Департамента Росприроднадзора по Уральскому федеральному округу
наименование территориального органа Росприроднадзора
от 12.03.2018 № 392

Акционерное общество «Российский концерн по производству
электрической и тепловой энергии на атомных станциях»
(АО «Концерн Росэнергоатом»)

109507, г. Москва, ул. Ферганская, д. 25
ОГРН 5087746119951 ИНН 7721632827

для юридического лица - полное наименование, организационно-правовая форма, место нахождения, государственный
регистрационный номер записи о создании юридического лица, идентификационный номер налогоплательщика

разрешается осуществлять сброс загрязняющих веществ с производственной площадки филиала
«Белоярская атомная станция» в составе:

- ливневых сточных вод без очистки по выпуску № 1 в Белоярское водохранилище в период с «12» марта 2018 г. по «03» октября 2022 г.;
- производственных сточных вод после сооружений механической очистки по выпуску № 2 в Белоярское водохранилище в период с «12» марта 2018 г. по «03» октября 2022 г.;
- хозяйственно-бытовых сточных вод после сооружений биологической очистки по выпуску № 3 в болото Ольховское в период с «12» марта 2018 г. по «18» июня 2020 г.;
- регенерационных и промывочных сточных вод ВПУ и БОУ без очистки по выпуску № 7 в Белоярское водохранилище в период с «12» марта 2018 г. по «03» октября 2022 г.

Перечень, допустимые концентрации и количество загрязняющих веществ по выпускам сточных вод №№ 1–3,7 указаны в приложениях №№ 1–4 (на 4 листах) к настоящему разрешению, являющихся его неотъемлемой частью.

Дата выдачи разрешения: «12» марта 2018 г.

Начальник
М.П.



Б. Е. Леонтьев

Приложение* № 1 к разрешению № 471 (С)
на сбросы веществ (за исключением радиоактивных веществ)
и микроорганизмов в водные объекты

Перечень, допустимые концентрации и количество
загрязняющих веществ, разрешённых к сбросу

Велоярское водохранилище
наименование водного объекта

по выпуску № 1 (Свердловская область, г. Заречный, а/я 149, 56°50'38" с.ш., 61°18'45" в.д.)

местоположение

утвержденный расход сточных вод 12,008 м³/час, 8810,572 м³/мес, 61,674 тыс. м³/год

№ п/п	Наименование загрязняющего вещества	Допустимая концентрация загрязняющего вещества на выпуске сточных и (или) дренажных вод в пределах норматива допустимого сброса, мг/дм ³	Разрешённый сброс загрязняющего вещества в пределах норматива допустимого сброса, т/год (на период действия разрешения на сброс)				Допустимая концентрация загрязняющего вещества на выпуске сточных и (или) дренажных вод в пределах лимита сброса, мг/дм ³	Разрешённый сброс загрязняющего вещества в пределах установленного лимита, т/год (на период действия разрешения на сброс)					
			с разбивкой по кварталам, т					с разбивкой по кварталам, т					
			I	II	III	IV		I	II	III	IV		
Утвержденный расход сточных вод, тыс. м³			61,674	0	35,660	20,753	5,261						
1	Взвешенные вещества	3,4	0,211	0	0,122	0,071	0,018						
2	Сухой остаток	280	17,269	0	10,065	5,749	1,455						
3	Железо	0,1	0,007	0	0,003	0,003	0,001						
4	Нефтепродукты	0,025	0,002	0	0,00106	0,00070	0,00024						

Начальник отдела

Ответственный исполнитель

(Селиванова А.Н.)

(Куприй О.Н.)

* Является неотъемлемой частью разрешения на сброс веществ (за исключением радиоактивных веществ) и микроорганизмов в водные объекты

Приложение* № 2 к разрешению № 471 (С)
на сбросы веществ (за исключением радиоактивных веществ)
и микроорганизмов в водные объекты

Перечень, допустимые концентрации и количество
загрязняющих веществ, разрешённых к сбросу

в Белоярское водохранилище
наименование водного объекта

по выпуску № 2 (Свердловская область, г. Заречный, а/я 149, 56°50'56" с.ш., 61°18'52" в.д.)

местоположение

утвержденный расход сточных вод 3,79 м³/час, 2766,667 м³/мес, 33,2 тыс. м³/год

№ п/п	Наименование загрязняющего вещества	Допустимая концентрация загрязняющего вещества на выпуске сточных и (или) дренажных вод в пределах норматива допустимого сброса, мг/дм ³	Разрешённый сброс загрязняющего вещества в пределах норматива допустимого сброса, т/год (на период действия разрешения на сброс)				Допустимая концентрация загрязняющего вещества на выпуске сточных и (или) дренажных вод в пределах лимита сброса, мг/дм ³	Разрешённый сброс загрязняющего вещества в пределах установленного лимита, т/год (на период действия разрешения на сброс)					
			с разбивкой по кварталам, т					т/год (на период действия разреше- ния на сброс)	с разбивкой по кварталам, т	I	II	III	IV
			I	II	III	IV							
Утвержденный расход сточных вод, тыс. м³			33,2	8,3	8,1	8,4	8,4						
1	Взвешенные вещества	3,45	0,115	0,029	0,028	0,029	0,029						
2	БПК ₅	2,1	0,070	0,017	0,017	0,018	0,018						
3	Нефтепродукты	0,05	0,002	0,0005	0,0005	0,0005	0,0005						

Начальник отдела

Ответственный исполнитель

Селиванова
Куприй

(Селиванова А.Н.)
(Куприй О.Н.)

* Является неотъемлемой частью разрешения на сбросы веществ (за исключением радиоактивных веществ) и микроорганизмов в водные объекты

Приложение* № 3 к разрешению № 471 (С)
на сбросы веществ (за исключением радиоактивных веществ)
и микроорганизмов в водные объекты

Перечень, допустимые концентрации и количество
загрязняющих веществ, разрешённых к сбросу

в **Ольховское болото**
наименование водного объекта

по выпуску № 3 (Свердловская область, г. Заречный, а/я 149, 56⁰49'06^{II} с.ш., 61⁰24'56^{II} в.д.)

местоложение

утвержденный расход сточных вод 44,17 м³/час, 32 241,67 м³/мес, 386,9 тыс. м³/год

№ п/п	Наименование загрязняющего вещества	Допустимая концентрация вещества на выпуске сточных и (или) дренажных вод в пределах норматива допустимого сброса, мг/дм ³	Разрешённый сброс загрязняющего вещества в пределах норматива допустимого сброса, т/год (на период действия разрешения на сброс)				Допустимая концентрация загрязняющей вещества на выпуске сточных и (или) дренажных вод в пределах лимита сброса, мг/дм ³	Разрешённый сброс загрязняющего вещества в пределах установленного лимита, т/год (на период действия разрешения на сброс)	с разбивкой по кварталам, т	
			т/год (на период действия разреше- ния на сброс)	I	II	III				IV
Утвержденный расход сточных вод, тыс. м³										
1	Взвешенные вещества	10,1	386,9	95,5	96,4	97,5	97,5			
2	Сухой остаток	228	3,908	0,964	0,974	0,985	0,985			
3	БПК _{5m}	3	88,214	21,760	21,986	22,234	22,234			
4	Фосфаты (по P)	0,2	1,161	0,287	0,289	0,293	0,293			
5	БПК ₅	2	0,077	0,018	0,019	0,020	0,020			
6	Аммоний-ион	0,5	0,774	0,191	0,193	0,195	0,195			
7	Нитрит-анион	0,08	0,193	0,047	0,048	0,049	0,049			
8	СПАВ	0,3	0,031	0,007	0,008	0,008	0,008			
9	Сульфат-анион	24	0,116	0,029	0,029	0,029	0,029			
10	Хлорид-анион	17,7	9,286	2,290	2,314	2,341	2,341			
11	Нитрат-анион	35	6,848	1,690	1,706	1,726	1,726			
12	Нефтепродукты	0,05	13,542	3,342	3,374	3,413	3,413			
			0,019	0,004	0,005	0,005	0,005			

Начальник отдела

Ответственный исполнитель

(Селиванова А.Н.)

(Куприй О.Н.)

* Является неотъемлемой частью разрешения на сброс веществ (за исключением радиоактивных веществ) и микроорганизмов в водные объекты

Приложение* № 4 к разрешению № 471 (С)
на сбросы веществ (за исключением радиоактивных веществ)
и микроорганизмов в водные объекты

Перечень, допустимые концентрации и количество
загрязняющих веществ, разрешённых к сбросу

в **Белоярское водохранилище**
наименование водного объекта

по выпуску № 7 (Свердловская область, г. Заречный, а/я 149, 56°50'01" с.ш., 61°19'04" в.д.)

местоположение

утвержденный расход сточных вод 6,968 м³/час, 5086,75 м³/мес, 61,041 тыс. м³/год

№ п/п	Наименование загрязняющего вещества	Допустимая концентрация вещества на выпуске сточных и (или) дренажных вод в пределах норматива допустимого сброса, мг/дм ³	Разрешённый сброс загрязняющего вещества в пределах норматива допустимого сброса, т/год (на период действия разрешения на сброс)				Допустимая концентрация загрязняющего вещества на выпуске сточных и (или) дренажных вод в пределах лимита сброса, мг/дм ³	Разрешённый сброс загрязняющего вещества в пределах установленного лимита, т/год (на период действия разрешения на сброс)					
			т/год (на период действия разрешения на сброс)	I	II	III		IV	т/год (на период действия разрешения на сброс)	I	II	III	IV
Утвержденный расход сточных вод, тыс. м³			61,041	14,955	15,260	15,413	15,413						
1	Взвешенные вещества	6,5	0,397	0,0973	0,0993	0,1002	0,1002						
2	Сухой остаток	710	43,338	10,687	10,805	10,923	10,923						
3	Аммоний-ион	0,66	0,04	0,01	0,01	0,01	0,01						
4	Нитрит-анион	0,12	0,007	0,0017150	0,0017500	0,0017675	0,0017675						
5	Кальций	61	3,723	0,918	0,929	0,938	0,938						
6	Магний	27,6	1,685	0,415	0,420	0,425	0,425						
7	Нитрат-анион	4,2	0,26	0,06	0,06	0,07	0,07						
8	Сульфат-анион	182	11,109	2,740	2,769	2,800	2,800						
9	Хлорид-анион	47,3	2,887	0,711	0,720	0,728	0,728						
10	Нефтепродукты	0,037	0,002	0,0005	0,0005	0,0005	0,0005						

Начальник отдела

Ответственный исполнитель

Селиванова
Кузнецов

(Селиванова А.Н.)

(Кузнецов О.Н.)

* Является неотъемлемой частью разрешения на сбросы веществ (за исключением радиоактивных веществ) и микроорганизмов в водные объекты



ФЕДЕРАЛЬНАЯ СЛУЖБА
ПО ЭКОЛОГИЧЕСКОМУ, ТЕХНОЛОГИЧЕСКОМУ И АТОМНОМУ НАДЗОРУ

РАЗРЕШЕНИЕ

№ УО-С-0021

на сброс радиоактивных веществ в водные объекты

На основании приказа Уральского межрегионального территориального управления по надзору за ядерной и радиационной безопасностью Федеральной службы по экологическому, технологическому и атомному надзору от 19.11.2018 № 112-п.

Акционерному обществу «Российский концерн по производству электрической и тепловой энергии на атомных станциях» (АО «Концерн Росэнергоатом») Филиал АО «Концерн Росэнергоатом» «Белоярская атомная станция»

109507, г. Москва, ул. Ферганская, д. 25

ОГРН 5087746119951

ИНН 7721632827

разрешается осуществлять сброс радиоактивных веществ в составе сточных и (или) дренажных вод в Белоярское водохранилище по выпуску № 1 и болото Ольховское по выпуску № 3 в период с «01» января 2019 г. по «31» декабря 2025 г.

Перечень и количество радиоактивных веществ по выпускам № 1 и № 3 сточных и (или) дренажных вод указаны в приложении № 1 (на двух листах) к настоящему разрешению, являющемуся его неотъемлемой частью.

Дата выдачи разрешения: «20» ноября 2018 г.

Руководитель управления

А.Б. Мысин

МП



AA 041917

ПРИЛОЖЕНИЕ * № 1

к разрешению № УО-С-0021 от 20.11.2018 г.

(без разрешения недействительно)

на сброс радиоактивных веществ в водные объекты, выданному
Уральским межрегиональным территориальным управлением по
надзору за ядерной и радиационной безопасностью Федеральной
службы по экологическому, технологическому и атомному
надзору

**ПЕРЕЧЕНЬ И КОЛИЧЕСТВО
радиоактивных веществ, разрешенных к сбросу
в Белоярское водохранилище**

(наименование водного объекта)

по выпуску № 1 (56°50'38" с.ш., 61°18'45" в.д.)

(местоположение)

утвержденный расход сточных и (или) дренажных вод 5,3502 м³/час

Наименование радиоактивного вещества (радионуклида)	Фактические сбросы радиоактивных веществ (радионуклидов) в год, предшествующий периоду действия разрешения, Бк		Показатель норматива допустимого сброса, Бк/год	Показатель разрешенного сброса, Бк/год
	Всего за год	В том числе без очистки		
⁵⁴ Mn	4,69 × 10 ⁴	4,69 × 10 ⁴	5,14 × 10 ⁹	5,14 × 10 ⁹
⁶⁰ Co	7,03 × 10 ⁴	7,03 × 10 ⁴	5,88 × 10 ⁸	5,88 × 10 ⁸
⁶⁵ Zn	1,64 × 10 ⁶	1,64 × 10 ⁶	1,64 × 10 ¹⁰	1,64 × 10 ¹⁰
⁹⁰ Sr	9,24 × 10 ⁵	9,24 × 10 ⁵	2,30 × 10 ⁹	2,30 × 10 ⁹
¹⁰³ Ru	7,03 × 10 ⁵	7,03 × 10 ⁵	8,90 × 10 ¹⁰	8,90 × 10 ¹⁰
¹⁰⁶ Ru	4,69 × 10 ⁵	4,69 × 10 ⁵	9,37 × 10 ⁹	9,37 × 10 ⁹
¹³⁴ Cs	7,03 × 10 ⁵	7,03 × 10 ⁵	1,22 × 10 ⁹	1,22 × 10 ⁹
¹³⁷ Cs	7,03 × 10 ⁵	7,03 × 10 ⁵	8,50 × 10 ⁸	8,50 × 10 ⁸
¹⁴⁴ Ce	4,22 × 10 ⁶	4,22 × 10 ⁶	1,22 × 10 ¹⁰	1,22 × 10 ¹⁰
Итого по выпуску № 1			1,37 × 10¹¹	1,37 × 10¹¹

АВ 196725

УО-С-0021/01-18, г. Екатеринбург, 2018 г., Ураленв. Б.

2 ПРИЛОЖЕНИЕ * № 1

к разрешению № УО-С-0021 от 20.11.2018 г.
(без разрешения недействительно)

ПЕРЕЧЕНЬ И КОЛИЧЕСТВО
радиоактивных веществ, разрешенных к сбросу
в болото Ольховское
(наименование водного объекта)
по выпуску № 3 (56°48'45" с.ш., 61°22'10" в.д.)
(местоположение)

утвержденный расход сточных и (или) дренажных вод 44,17 м³/час; 386,90 тыс.м³/год

Наименование радиоактивного вещества (радионуклида)	Фактические сбросы радиоактивных веществ (радионуклидов) в год, предшествующий периоду действия разрешения, Бк		Показатель норматива допустимого сброса, Бк/год	Показатель разрешенного сброса, Бк/год
	Всего за год	В том числе без очистки		
³ H	2,61 × 10 ¹¹	2,61 × 10 ¹¹	6,27 × 10 ¹²	6,27 × 10 ¹²
⁵⁴ Mn	1,20 × 10 ⁶	1,20 × 10 ⁶	1,92 × 10 ⁹	1,92 × 10 ⁹
⁶⁰ Co	1,70 × 10 ⁶	1,70 × 10 ⁶	4,79 × 10 ⁸	4,79 × 10 ⁸
⁶⁵ Zn	2,20 × 10 ⁶	2,20 × 10 ⁶	2,65 × 10 ⁹	2,65 × 10 ⁹
⁹⁰ Sr	1,40 × 10 ⁸	1,40 × 10 ⁸	3,07 × 10 ⁹	3,07 × 10 ⁹
¹⁰⁶ Ru	6,27 × 10 ⁶	6,27 × 10 ⁶	4,58 × 10 ⁹	4,58 × 10 ⁹
¹³⁴ Cs	1,00 × 10 ⁶	1,00 × 10 ⁶	5,07 × 10 ⁸	5,07 × 10 ⁸
¹³⁷ Cs	7,50 × 10 ⁷	7,50 × 10 ⁷	7,49 × 10 ⁸	7,49 × 10 ⁸
Итого по выпуску № 3			6,28 × 10¹²	6,28 × 10¹²
Итого в целом по Белоярской АЭС			6,41 × 10¹²	6,41 × 10¹²

Начальник отдела



В.А. Шастин

Ответственный исполнитель



А.В. Устюгов

* Является неотъемлемой частью разрешения на сброс радиоактивных веществ в водные объекты, выдаваемого территориальным органом Ростехнадзора.

АВ 196726

Приложение* № 2

к разрешению на сброс радиоактивных веществ в водные объекты от «20» ноября 2018 г. № УО-С-0021, выданному Уральским межрегиональным территориальным управлением по надзору за ядерной и радиационной безопасностью Федеральной службы по экологическому, технологическому и атомному надзору

**Условия действия разрешения
на сброс радиоактивных веществ в водные объекты
Акционерному обществу «Российский концерн по производству
электрической и тепловой энергии на атомных станциях»
(АО «Концерн Росэнергоатом») Филиал АО «Концерн Росэнергоатом»
«Белоярская атомная станция»**

1. Сброс радиоактивных веществ, не указанных в разрешении, в водные объекты не разрешается.

2. Соблюдение установленных нормативов допустимых сбросов радиоактивных веществ в водные объекты должно обеспечиваться по каждому выпуску из выпусков сточных и (или) дренажных вод в соответствии с утвержденными в установленном порядке нормативами допустимых сбросов радиоактивных веществ по конкретным источникам сброса.

3. При изменении технологических процессов, влекущих за собой появление новых источников сбросов радиоактивных веществ в водные объекты или новых радионуклидов, сбрасываемых из существующих и/или новых источников сбросов радиоактивных веществ в водные объекты должно быть получено новое Разрешение на сброс радиоактивных веществ в водные объекты для всех (как существующих, так и новых) источников сброса и/или всех сбрасываемых радионуклидов (как тех, на сброс которых разрешение было получено ранее, так и для новых сбрасываемых радионуклидов).

4. Для оценки состояния безопасности разрешённой деятельности предоставлять в Уральское межрегиональное территориальное управление по

надзору за ядерной и радиационной безопасностью Федеральной службы по экологическому, технологическому и атомному надзору данные по сбросам радиоактивных веществ в водные объекты, ежеквартально нарастающим итогом, до 15 числа месяца следующего за отчётным кварталом.

* Является неотъемлемой частью разрешения на сброс радиоактивных веществ в водные объекты, выдаваемого территориальным органом Ростехнадзора.

**Документ об утверждении нормативов образования отходов и лимитов на их размещение
№ 73-С от 21.11.2017 г.**



ФЕДЕРАЛЬНАЯ СЛУЖБА ПО НАДЗОРУ В СФЕРЕ ПРИРОДОПОЛЬЗОВАНИЯ

ДЕПАРТАМЕНТ ФЕДЕРАЛЬНОЙ СЛУЖБЫ
ПО НАДЗОРУ В СФЕРЕ ПРИРОДОПОЛЬЗОВАНИЯ
ПО УРАЛЬСКОМУ ФЕДЕРАЛЬНОМУ ОКРУГУ

П Р И К А З

г. ЕКАТЕРИНБУРГ

« 21 » ноября 2017 г.

№ 2021

**Об утверждении нормативов образования отходов
и лимитов на их размещение**

В соответствии с п. 4.45 Положения о Департаменте Федеральной службы по надзору в сфере природопользования по Уральскому федеральному округу, утвержденного приказом Федеральной службы по надзору в сфере природопользования от 25.08.2016 № 559, Порядком разработки и утверждения нормативов образования отходов и лимитов на их размещение, утвержденным приказом Министерства природных ресурсов и экологии Российской Федерации от 25.02.2010 № 50, Методическими указаниями по разработке проектов нормативов образования отходов и лимитов на их размещение, утвержденных приказом Министерства природных ресурсов и экологии Российской Федерации от 05.08.2014 № 349, в целях реализации полномочий по утверждению на территории Свердловской области нормативов образования отходов и лимитов на их размещение, приказываю:

Утвердить нормативы образования отходов и лимиты на их размещение Акционерному обществу «Российский концерн по производству электрической и тепловой энергии на атомных станциях»,
юридический адрес: ул. Ферганская, 25, г. Москва, 109507,
ОГРН 5087746119951,

ФИО индивидуального предпринимателя/наименование юридического лица, организационно-правовая форма, место нахождения, государственный регистрационный номер записи о создании юридического лица/регистрации индивидуального предпринимателя

ИНН 7721632827

идентификационный номер налогоплательщика

для филиала АО «Концерн Росэнергоатом» «Белоярская атомная станция»,
расположенного по адресу: г. Заречный, Свердловская область, 624250.
наименование филиала или другого территориально обособленного подразделения, фактический адрес места нахождения

на период с «21» 11 2017г. по «20» 11 2022г. при условии представления технического отчета по обращению с отходами в Департамент федеральной службы по надзору в сфере природопользования по Уральскому федеральному округу.

Документ об утверждении нормативов образования отходов и лимитов на их размещение № 73 - С прилагается на 10-ти листах и является неотъемлемой частью настоящего приказа.

Начальник



Б.Е Леонтьев

Документ об утверждении нормативов образования отходов
и лимитов на их размещение № 73 - С

Акционерное общество «Российский концерн по производству электрической и тепловой энергии на атомных станциях»
филиал АО «Концерн Росэнергоатом» «Белоярская атомная станция»

ИНН 7721632827

ОКТМО 65737000 Городской округ Заречный

Фактический адрес: г. Заречный, Свердловская область, 624250.

N п/п	Наименование вида отхода	Код по ФККО	Норматив образования отходов осредненный за год, тонн	Лимиты на размещение отходов															
				отходы, передаваемые на размещение другим индивидуальным предпринимателям или юридическим лицам				отходы, размещаемые на эксплуатируемых (собственных) объектах размещения отходов, тонн											
				Наименование объекта размещения отходов	Юридическое лицо, эксплуатирующее объект размещения отходов	Номер объекта размещения отходов в ГРОРО	всего	Лимиты на размещение отходов, тонн						всего	в том числе по годам				
								2017	2018	2019	2020	2021	2022			2017	2018	2019	2020
1	Отходы I класса опасности	3	4	8	9	10	11	12	13	14	15	16	17	18	19	20	21	22	23
	Лампы ртутные, ртутно-кварцевые, люминесцентные, утратившие потребительские свойства	4 71 101 01 52 1	4,340	0	0	0	0	0	0	0	0	0	0	0	0	0	0	0	0
	Итого		4,340	0	0	0	0	0	0	0	0	0	0	0	0	0	0	0	0
	Отходы II класса опасности:																		
	Итого		0	0	0	0	0	0	0	0	0	0	0	0	0	0	0	0	0
	Отходы III класса опасности:																		
2	Лом и отходы меди несортированные незагрязненные	4 62 110 99 20 3	2,600	0	0	0	0	0	0	0	0	0	0	0	0	0	0	0	0
3	Отходы минеральных масел моторных	4 06 110 01 31 3	6,476	0	0	0	0	0	0	0	0	0	0	0	0	0	0	0	0

N п/п	Наименование вида отхода	Код по ФККО	Норматив образцов отходов в тоннах за год, тонн	Лимиты на размещение отходов																		
				отходы, передаваемые на размещение другим индивидуальным предпринимателям или юридическим лицам				отходы, размещаемые на эксплуатацию объектов (собственных) объектов размещения отходов				в том числе по годам										
				Наименование объекта размещения отходов	Юридическое лицо, эксплуатирующее объект размещения отходов	Номер объекта размещения отходов в ГРОРО	всего	Наименование объекта размещения отходов	Номер объекта размещения отходов в ГРОРО	всего	лимиты на размещение отходов, тонны			в том числе по годам								
											2017	2018	2019	2020	2021	2022	2017	2018	2019	2020	2021	2022
1	2	3	4	5	6	7	8	9	10	11	12	13	14	15	16	17	18	19	20	21	22	23
4	Отходы минеральных масел промышленных	4 06 130 01 31 3	4,196	-	-	-	0	0	0	0	0	0	0	-	-	0	0	0	0	0	0	0
5	Отходы минеральных масел трансмиссионных	4 06 150 01 31 3	3,192	-	-	-	0	0	0	0	0	0	0	-	-	0	0	0	0	0	0	0
6	Отходы минеральных масел трансформаторных, не содержащих галогены	4 06 140 01 31 3	0,507	-	-	-	0	0	0	0	0	0	0	-	-	0	0	0	0	0	0	0
7	Отходы минеральных масел компрессорных	4 06 166 01 31 3	0,302	-	-	-	0	0	0	0	0	0	0	-	-	0	0	0	0	0	0	0
8	Отходы минеральных масел турбинных	4 06 170 01 31 3	11,620	-	-	-	0	0	0	0	0	0	0	-	-	0	0	0	0	0	0	0
9	Отходы минеральных масел гидравлических, не содержащих галогены	4 06 120 01 31 3	0,132	-	-	-	0	0	0	0	0	0	0	-	-	0	0	0	0	0	0	0
10	Смазочно-охлаждающие масла при металлообработке	3 61 211 01 31 3	0,992	-	-	-	0	0	0	0	0	0	0	-	-	0	0	0	0	0	0	0

N п/п	Наименование вида отхода	Код по ФККО	Норматив образования отходов осредненный за год, тонн	Лимиты на размещение отходов																			
				отходы, передаваемые на размещение другим индивидуальным предпринимателям или юридическим лицам				отходы, размещаемые на эксплуатируемых (собственных) объектах размещения отходов															
				Наименование объекта размещения отходов	Юридическое лицо, эксплуатирующее объект размещения отходов	Номер объекта размещения отходов в ГРОРО	лимиты на размещение отходов, тонн	Наименование объекта размещения отходов	Номер объекта размещения отходов в ГРОРО	лимиты на размещение отходов, тонн	в том числе по годам												
											2017	2018	2019	2020	2021	2022	всего	в том числе по годам					
2017	2018	2019	2020	2021	2022	2021	2022	2021	2022	2021	2022												
1	2	3	4	5	6	7	8	9	10	11	12	13	14	15	16	17	18	19	20	21	22	23	
	Осадок механической очистки нефтесодержащих сточных вод, содержащий нефтепродукты в количестве 15 % и более	7 23 102 01 39 3	0,053	-	-	-	0	0	0	0	0	0	0	-	-	0	0	0	0	0	0	0	
	Шлам очистки емкостей и трубопроводов от нефти и нефтепродуктов	9 11 200 02 39 3	0,400	-	-	-	0	0	0	0	0	0	0	-	-	0	0	0	0	0	0	0	
	Итого III класса опасности: Отходы IV класса опасности:		30,470	-	-	-	0	0	0	0	0	0	0	-	-	0	0	0	0	0	0	0	
13	Лом и отходы никеля и никелевых сплавов в кусковой форме незагрязненные	4 62 600 02 21 4	40,000	-	-	-	0	0	0	0	0	0	0	-	-	0	0	0	0	0	0	0	
14	Отходы рубероида	8 26 210 01 51 4	9,940	Полигон ТБО	ИП Костенко В.В., Свердловская обл., г.Заречный, Лицензия 066 №00279 от 23.05.2016 (бессрочно)	66-00025-3-00479-010814	49,7	1,117	9,94	9,94	9,94	9,94	8,823	-	-	0	0	0	0	0	0	0	0

N п/п	Наименование вида отхода	Код по ФККО	Норматив образования отходов осредненный за год, тонн	Лимиты на размещение отходов											отходы, размещаемые на эксплуатацию объектов (собственных) объектов размещения отходов, тонн								
				отходы, передаваемые на размещение другим индивидуальным предпринимателям или юридическим лицам				лимиты на размещение отходов, тонн							Наименование объекта размещения отходов	Номер объекта размещения отходов в ГРО	лимиты на размещение отходов, тонн						
				Юридическое лицо, эксплуатирующее объект размещения отходов	Номер объекта размещения отходов в ГРО	всего	в том числе по годам							всего			в том числе по годам						
							2017	2018	2019	2020	2021	2022	2017		2018	2019	2020	2021	2022				
1	Золосажевые отложения при очистке	3	4	5	6	7	8	9	10	11	12	13	14	15	16	17	18	19	20	21	22	23	
15	Золосажевые отложения при очистке ТЭС, ТЭЦ, котельных малоопасные	6 18 902 02 20 4	5,150	Полигон ТБО	ИП Костенко В.В., Свердловская обл., г.Заречный, Лицензия 066 №00279 от 23.05.2016 (бессрочно)	66-00025-3-00479-010814	25,75	0,578	5,15	5,15	5,15	5,15	4,572	-	-	0	0	0	0	0	0	0	0
16	Пыль (порошок) абразивные от шлифования черных металлов с содержанием металла менее 50 %	3 61 221 02 42 4	1,079	Полигон ТБО	ИП Костенко В.В., Свердловская обл., г.Заречный, Лицензия 066 №00279 от 23.05.2016 (бессрочно)	66-00025-3-00479-010814	5,395	0,121	1,079	1,079	1,079	1,079	0,958	-	-	0	0	0	0	0	0	0	0
17	Отходы асбоцемента в кусковой форме	3 46 420 01 42 4	0,500	Полигон ТБО	ИП Костенко В.В., Свердловская обл., г.Заречный, Лицензия 066 №00279 от 23.05.2016 (бессрочно)	66-00025-3-00479-010814	2,5	0,056	0,5	0,5	0,5	0,5	0,444	-	-	0	0	0	0	0	0	0	0
18	Песок, загрязненный нефтью или нефтепродуктами (содержание нефти или нефтепродуктов менее 15 %)	9 19 201 02 39 4	0,18	Полигон ТБО	ИП Костенко В.В., Свердловская обл., г.Заречный, Лицензия 066 №00279 от 23.05.2016 (бессрочно)	66-00025-3-00479-010814	0,9	0,020	0,18	0,18	0,18	0,18	0,160	-	-	0	0	0	0	0	0	0	0
19	Отходы асбеста в кусковой форме	3 48 511 01 20 4	3,500	Полигон ТБО	ИП Костенко В.В., Свердловская обл., г.Заречный, Лицензия 066 №00279 от 23.05.2016 (бессрочно)	66-00025-3-00479-010814	17,5	0,393	3,5	3,5	3,5	3,5	3,107	-	-	0	0	0	0	0	0	0	0

N п/п	Наименование вида отхода	Код по ФККО	Норматив образования отходов осредненный за год, тонн	Лимиты на размещение отходов																		
				отходы, передаваемые на размещение другим индивидуальным предпринимателям или юридическим лицам				отходы, размещаемые на эксплуатируемых (собственных) объектах размещения отходов														
				Наименование объекта размещения отходов	Юридическое лицо, эксплуатирующее объект размещения отходов	Номер объекта размещения отходов в ГРОРО	всего	лимиты на размещение отходов, тонн									всего	в том числе по годам				
								2017	2018	2019	2020	2021	2022	2017	2018	2019			2020	2021	2022	
1	2	3	4	5	6	7	8	9	10	11	12	13	14	15	16	17	18	19	20	21	22	23
20	Шлак сварочный	9 19 100 02 20 4	2,240	Полигон ТБО	ИП Костенко В.В., Свердловская обл, г.Заречный, Лицензия 066 №00279 от 23.05.2016 (бессрочно)	66-00025- 3-00479- 010814	11,2	0,252	2,24	2,24	2,24	2,24	1,988	-	-	0	0	0	0	0	0	0
21	Отходы металлической дробы с примесью шлаковой корки	3 63 110 02 20 4	5,500	Полигон ТБО	ИП Костенко В.В., Свердловская обл, г.Заречный, Лицензия 066 №00279 от 23.05.2016 (бессрочно)	66-00025- 3-00479- 010814	27,5	0,618	5,5	5,5	5,5	5,5	4,882	-	-	0	0	0	0	0	0	0
22	Эмульсии и смеси для шлифовки металлов отработанные, содержащие масла или нефтепродукты в количестве менее 15 %	3 61 222 02 31 4	1,240	Полигон ТБО	ИП Костенко В.В., Свердловская обл, г.Заречный, Лицензия 066 №00279 от 23.05.2016 (бессрочно)	66-00025- 3-00479- 010814	6,2	0,139	1,24	1,24	1,24	1,24	1,101	-	-	0	0	0	0	0	0	0
23	Обтирочный материал, загрязненный нефтью или нефтепродуктами (содержание нефти или нефтепродуктов менее 15 %)	9 19 204 02 60 4	3,475	Полигон ТБО	ИП Костенко В.В., Свердловская обл, г.Заречный, Лицензия 066 №00279 от 23.05.2016 (бессрочно)	66-00025- 3-00479- 010814	17,375	0,390	3,475	3,475	3,475	3,475	3,085	-	-	0	0	0	0	0	0	0

N п/п	Наименование вида отхода	Код по ФККО	Норматив образования отходов осредненный за год, тонн	Лимиты на размещение отходов										отходы, размещаемые на эксплуатируемых (собственных) объектах размещения отходов, тонн										
				Наименование объекта размещения отходов	Юридическое лицо, эксплуатирующее объект размещения отходов	Номер объекта размещения отходов в ГРОРО	Лимиты на размещение отходов, тонн										Наименование объекта размещения отходов	Номер объекта размещения отходов в ГРОРО	всего	в том числе по годам				
							2017	2018	2019	2020	2021	2022	2017	2018	2019	2020				2021	2022			
																						2017	2018	2019
1	2	3	4	5	6	7	8	9	10	11	12	13	14	15	16	17	18	19	20	21	22	23		
24	Сальниковая набивка асбестовая графитовая промасленная (содержание масла менее 15 %)	9 19 202 02 60 4	0,672	Полигон ТБО	ИП Костенко В.В., Свердловская обл., г.Заречный, Лицензия 066 №00279 от 23.05.2016 (бессрочно)	66-00025-3-00479-010814	3,36	0,075	0,672	0,672	0,672	0,672	0,597	-	-	0	0	0	0	0	0	0	0	
25	Лом асфальтовых и асфальтобетонных покрытий	8 30 200 01 71 4	41,320	Полигон ТБО	ИП Костенко В.В., Свердловская обл., г.Заречный, Лицензия 066 №00279 от 23.05.2016 (бессрочно)	66-00025-3-00479-010814	206,6	4,641	41,32	41,32	41,32	41,32	36,679	-	-	0	0	0	0	0	0	0	0	
26	Отходы резиноасбестовых изделий незагрязненные	4 55 700 00 71 4	0,706	Полигон ТБО	ИП Костенко В.В., Свердловская обл., г.Заречный, Лицензия 066 №00279 от 23.05.2016 (бессрочно)	66-00025-3-00479-010814	3,53	0,079	0,706	0,706	0,706	0,706	0,627	-	-	0	0	0	0	0	0	0	0	
27	Отходы из жилищ несортированные (исключая крупногабаритные)	7 31 110 01 72 4	162,50	Полигон ТБО	ИП Костенко В.В., Свердловская обл., г.Заречный, Лицензия 066 №00279 от 23.05.2016 (бессрочно)	66-00025-3-00479-010814	812,5	18,253	162,5	162,5	162,5	162,5	144,247	-	-	0	0	0	0	0	0	0	0	
28	Смет с территории предприятия малоопасный	7 33 390 01 71 4	191,00	Полигон ТБО	ИП Костенко В.В., Свердловская обл., г.Заречный, Лицензия 066 №00279 от 23.05.2016 (бессрочно)	66-00025-3-00479-010814	955	21,455	191	191	191	191	169,545	-	-	0	0	0	0	0	0	0	0	

N п/п	Наименование вида отхода	Код по ФККО	Норматив образования отходов осредненный за год, тонн	Лимиты на размещение отходов										отходы, размещаемые на эксплуатируемых (собственных) объектах размещения отходов, тонн									
				отходы, передаваемые на размещение другим индивидуальным предпринимателям или юридическим лицам					отходы, размещаемые на эксплуатируемых (собственных) объектах размещения отходов, тонн					Наименование объекта размещения отходов	Номер объекта размещения отходов в ГРОГО	всего	2017	2018	2019	2020	2021	2022	
				лимиты на размещение отходов, тонн					лимиты на размещение отходов, тонн														
				Наименование объекта размещения отходов	Юридическое лицо, эксплуатирующее объект размещения отходов	Номер объекта размещения отходов в ГРОГО	в том числе по годам																
2017	2018	2019	2020				2021	2022															
1		3	4	5	6	7	8	9	10	11	12	13	14	15	16	17	18	19	20	21	22	23	
29	Мусор от офисных и бытовых помещений организаций несортированный (исключая крупногабаритный)	7 33 100 01 72 4	159,72	Полигон ТБО	ИП Костенко В.В., Свердловская обл, г.Заречный, Лицензия 066 №000279 от 23.05.2016 (бессрочно)	66-00025-3-00479-010814	798,6	17,941	159,72	159,72	159,72	159,72	141,779	-	-	0	0	0	0	0	0	0	0
30	Мусор от сноса и разборки зданий несортированный	8 12 901 01 72 4	81,010	Полигон ТБО	ИП Костенко В.В., Свердловская обл, г.Заречный, Лицензия 066 №000279 от 23.05.2016 (бессрочно)	66-00025-3-00479-010814	405,05	9,100	81,01	81,01	81,01	81,01	71,910	-	-	0	0	0	0	0	0	0	0
	Итого IV класса опасности:		709,732	-	-	-	3348,66	75,230	669,732	669,732	669,732	669,732	594,502	-	-	0	0	0	0	0	0	0	0
	Отходы V класса опасности:																						
31	Тара деревянная, утратившая потребительские свойства, незагрязненная	4 04 140 00 51 5	4,000	Полигон ТБО	ИП Костенко В.В., Свердловская обл, г.Заречный, Лицензия 066 №000279 от 23.05.2016 (бессрочно)	66-00025-3-00479-010814	20	0,449	4	4	4	4	3,551	-	-	0	0	0	0	0	0	0	0
32	Отходы бумаги и картона от канцелярской деятельности и делопроизводства	4 05 122 02 60 5	2,500	Полигон ТБО	ИП Костенко В.В., Свердловская обл, г.Заречный, Лицензия 066 №000279 от 23.05.2016 (бессрочно)	66-00025-3-00479-010814	12,5	0,281	2,5	2,5	2,5	2,5	2,219	-	-	0	0	0	0	0	0	0	0

N п/п	Наименование вида отхода	Код по ФККО	Норматив образования отходов осредненный за год, тонн	Лимиты на размещение отходов										Лимиты на размещение отходов (собственных) объектах размещения отходов, тонн									
				отходы, передаваемые на размещение другим индивидуальным предпринимателям или юридическим лицам					отходы, размещаемые на эксплуатацию объектов размещения отходов					отходы, размещаемые на эксплуатацию объектов размещения отходов					отходы, размещаемые на эксплуатацию объектов размещения отходов				
				Наименование объекта размещения отходов	Юридическое лицо, эксплуатирующее объект размещения отходов	Номер объекта размещения отходов в ГРОРО	лимиты на размещение отходов, тонн					Наименование объекта размещения отходов	Номер объекта размещения отходов в ГРОРО	лимиты на размещение отходов, тонн									
							всего	2017	2018	2019	2020			2021	2022	в том числе по годам	всего	2017	2018	2019	2020	2021	2022
1	2	3	4	5	6	7	8	9	10	11	12	13	14	15	16	17	18	19	20	21	22	23	
33	Керамические изделия прочие, утратившие потребительские свойства, незагрязненные	4 59 110 99 51 5	30,000	Политон ТБО	ИП Костенко В.В., Свердловская обл., г.Заречный, Лицензия 066 №00279 от 23.05.2016 (бессрочно)	66-00025- 3-00479- 010814	50	1,123	10	10	'10	10	8,877	-	-	0	0	0	0	0	0	0	
34	Лом шпального кирпича незагрязненный	9 12 181 01 21 5	10,015	Политон ТБО	ИП Костенко В.В., Свердловская обл., г.Заречный, Лицензия 066 №00279 от 23.05.2016 (бессрочно)	66-00025- 3-00479- 010814	50,075	1,125	10,015	10,015	10,015	10,015	8,890	-	-	0	0	0	0	0	0	0	
35	Абразивные круги отработанные, лом отработанных абразивных кругов	4 56 100 01 51 5	0,463	Политон ТБО	ИП Костенко В.В., Свердловская обл., г.Заречный, Лицензия 066 №00279 от 23.05.2016 (бессрочно)	66-00025- 3-00479- 010814	0,965	0,022	0,193	0,193	0,193	0,193	0,171	-	-	0	0	0	0	0	0	0	
36	Лом и отходы стальные несортированные	4 61 200 99 20 5	215,828	-	-	-	0	0	0	0	0	0	0	-	-	0	0	0	0	0	0	0	
37	Остатки и отгарки стальных сварочных электродов	9 19 100 01 20 5	0,660	Политон ТБО	ИП Костенко В.В., Свердловская обл., г.Заречный, Лицензия 066 №00279 от 23.05.2016 (бессрочно)	66-00025- 3-00479- 010814	3,3	0,074	0,66	0,66	0,66	0,66	0,586	-	-	0	0	0	0	0	0	0	

N п/п	Наименование вида отхода	Код по ФККО	Норматив образования отходов осредненный за год, тонн	Лимиты на размещение отходов																				
				отходы, передаваемые на размещение другим индивидуальным предпринимателям или юридическим лицам							отходы, размещаемые на эксплуатируемых (собственных) объектах размещения отходов													
				Наименование объекта размещения отходов	Юридическое лицо, эксплуатирующее объект размещения отходов	Номер объекта размещения отходов в ГРОРО	лимиты на размещение отходов, тонн							Наименование объекта размещения отходов	Номер объекта размещения отходов в ГРОРО	всего	в том числе по годам							
							2017	2018	2019	2020	2021	2022	2017				2018	2019	2020	2021	2022			
1	2	3	4	5	6	7	8	9	10	11	12	13	14	15	16	17	18	19	20	21	22	23		
38	Лом и отходы, содержащие загрязненные черные металлы в виде изделий, кусков, несортированные	4 61 010 01 20 5	551,373	-	-	-	0	0	0	0	0	0	0	-	-	0	0	0	0	0	0	0	0	
39	Лом и отходы стальных изделий загрязненные	4 61 200 01 51 5	0,252	-	-	-	0	0	0	0	0	0	0	-	-	0	0	0	0	0	0	0	0	
40	Ионообменные смолы отработанные при водоподготовке	7 10 211 01 20 5	33,300	Полигон ТБО	ИП Костенко В.В., Свердловская обл, г.Заречный, Лицензия 066 №00279 от 23.05.2016 (бессрочно)	66-00025-3-00479-010814	211,820	3,741	36,6	28	94,4	26	23,079	-	-	0	0	0	0	0	0	0	0	0
41	Отходы пленки полиэтилена и изделий из нее загрязненные	4 34 110 02 29 5	0,700	Полигон ТБО	ИП Костенко В.В., Свердловская обл, г.Заречный, Лицензия 066 №00279 от 23.05.2016 (бессрочно)	66-00025-3-00479-010814	3,5	0,079	0,7	0,7	0,7	0,7	0,621	-	-	0	0	0	0	0	0	0	0	0
42	Обрезки вулканизированной резины	3 31 151 02 20 5	0,185	Полигон ТБО	ИП Костенко В.В., Свердловская обл, г.Заречный, Лицензия 066 №00279 от 23.05.2016 (бессрочно)	66-00025-3-00479-010814	0,925	0,021	0,185	0,185	0,185	0,185	0,164	-	-	0	0	0	0	0	0	0	0	0
43	Обрезки и обрывки смешанных тканей	3 03 111 09 23 5	3,515	Полигон ТБО	ИП Костенко В.В., Свердловская обл, г.Заречный, Лицензия 066 №00279 от 23.05.2016 (бессрочно)	66-00025-3-00479-010814	17,575	0,395	3,515	3,515	3,515	3,515	3,120	-	-	0	0	0	0	0	0	0	0	0

N п/л	Наименование вида отхода	Код по ФККО	Норматив образования отходов и осредненный за год, тонн	Лимиты на размещение отходов																			
				отходы, передаваемые на размещение другим индивидуальным предпринимателям или юридическим лицам				отходы, размещаемые на эксплуатационных (собственных) объектах размещения отходов				Лимиты на размещение отходов, тонн											
				Наименование объекта размещения отходов	Юридическое лицо, эксплуатирующее объект размещения отходов	Номер объекта размещения отходов в ГРОРО	всего	лимиты на размещение отходов, тонн					Наименование объекта размещения отходов	Номер объекта размещения отходов в ГРОРО	лимиты на размещение отходов, тонн								
								2017	2018	2019	2020	2021			2022	2017	2018	2019	2020	2021	2022		
1		3	4	5	6	7	8	9	10	11	12	13	14	15	16	17	18	19	20	21	22	23	
44	Растительные отходы при уходе за древесно-кустарниковыми посадками	7 31 300 02 20 5	35,000	Полигон ТБО	ИП Костенко В.В., Свердловская обл, г.Заречный, Лицевая 066 №00279 от 23.05.2016 (бесспорно)	66-00025-3-00479-010814	175	3,932	35	35	35	35	31,068	-	-	0	0	0	0	0	0	0	0
45	Пищевые отходы, кухонь и организаций общественного питания, несортированные	7 36 100 01 30 5	20,764	Полигон ТБО	ИП Костенко В.В., Свердловская обл, г.Заречный, Лицевая 066 №00279 от 23.05.2016 (бесспорно)	66-00025-3-00479-010814	103,82	2,332	20,764	20,764	20,764	20,764	18,432	-	-	0	0	0	0	0	0	0	0
46	Отходы изолированных проводов и кабелей	4 82 302 01 52 5	0,300	Полигон ТБО	ИП Костенко В.В., Свердловская обл, г.Заречный, Лицевая 066 №00279 от 23.05.2016 (бесспорно)	66-00025-3-00479-010814	1,5	0,034	0,3	0,3	0,3	0,3	0,266	-	-	0	0	0	0	0	0	0	0
	Итого V класса опасности:		908,855				650,98	13,607	124,432	115,832	182,232	113,832	101,0454	-	-	0	0	0	0	0	0	0	0
	Итого		1653,397				3999,64	88,837	794,164	785,564	851,964	783,564	695,5472	-	-	0	0	0	0	0	0	0	0

Утвержден на основании приказа Департамента Федеральной службы по надзору в сфере природопользования по Уральскому федеральному округу от «21» 11 2017г. № 2221

Установлен срок действия с «21» 11 2017г. по «20» 11 2022г. при условии представления технического отчета по обращению с отходами в Департамент Федеральной службы по надзору в сфере природопользования по Уральскому федеральному округу

Начальник Департамента

Б.Е. Леонтьев

МП

Договор №14-03/634 от 28.12.2018 «На оказание услуг по сбору, размещению и утилизации отходов производства и потребления» ИП Костенко В.В.

908/24-18
28.12.2018

ДОГОВОР № 14-03/634
возмездного оказания услуг

г. Заречный Свердловской обл.

« 28 » декабря 2018г.

Индивидуальный предприниматель Костенко Владимир Викторович (ИП Костенко В.В.), именуемое в дальнейшем «Исполнитель», в лице Костенко Владимир Викторович, действующего на основании свидетельства ОГРНИП 304660919600020 от 14.07.2004г., с одной стороны, и Акционерное общество «Российский концерн по производству электрической и тепловой энергии на атомных станциях» (АО «Концерн Росэнергоатом»), именуемое в дальнейшем «Заказчик», в лице заместителя Генерального директора – директора филиала АО «Концерн Росэнергоатом» «Белоярская атомная станция» Сидорова Ивана Ивановича, действующего на основании доверенности от 26.10.2017г. № 1-4988, с другой стороны, при совместном упоминании именуемые «Стороны», заключили настоящий договор о нижеследующем:

1. ПРЕДМЕТ ДОГОВОРА

1.1. Исполнитель обязан по заданию Заказчика оказать следующие услуги (далее – услуги): Оказание услуг по сбору, размещению и утилизации отходов производства и потребления в соответствии с Техническим заданием.

1.2. Исполнитель оказывает услуги Заказчику на основании согласованного Технического задания (далее - ТЗ) (Приложение № 1), являющегося неотъемлемой частью настоящего договора.

1.3. Наименование, начальный и конечный срок оказания отдельных этапов услуг по договору определяются Календарным планом (Приложение № 2), составляющим неотъемлемую часть настоящего договора.

1.4. Наличие материальных (нематериальных) активов: имеются.

1.5. Заказчик сдает, а Исполнитель, принимает и осуществляет размещение отходов IV классов опасности, а также размещение и утилизацию отходов V классов опасности на объекте размещения отходов. Наименование и объем передаваемых отходов определен в Приложении №1 к техническому заданию, являющемся неотъемлемой частью договора.

1.6. Заказчик отчуждает принадлежащие ему на праве собственности отходы, а Исполнитель приобретает право собственности на них. Переход права собственности происходит по факту выгрузки отходов на полигон.

2. ЦЕНА ДОГОВОРА И ПОРЯДОК РАСЧЕТОВ

2.1. Цена настоящего договора составляет: 404 091,44 (четыреста четыре тысячи девяносто один рубль 44 копейки) руб. НДС не облагается.

Исполнитель применяет упрощенную систему налогообложения и в соответствии с п. 2 ст. 346.11 Налогового кодекса РФ плательщиком НДС не является.

2.2. Оплата оказанных услуг производится Заказчиком по факту их оказания на основании подписанного со стороны Заказчика акта сдачи-приемки оказанных услуг и счета Исполнителя в течение 30 календарных дней с даты подписания документов, подтверждающих факт оказания услуг (этапа оказания услуг).

Под документами, указанными в настоящем пункте Стороны договорились считать:

- акт приема-сдачи отходов, направляемых на объект размещения отходов;
- акт сдачи-приемки оказанных услуг;
- счет.

Оригиналы указанных в настоящем пункте документов передаются Исполнителем Заказчику любым способом, позволяющим достоверно установить дату такой передачи.

ЮО Белоярская АЭС

2.3. Датой оплаты считается дата списания денежных средств с расчетного счета Заказчика. При аккредитивной форме расчета платежные обязательства считаются исполненными с момента открытия аккредитива.

2.4. Авансовый платёж не предусмотрен.

3. ПРАВА И ОБЯЗАННОСТИ СТОРОН

3.1 Исполнитель обязуется:

- оказывать услуги с надлежащим качеством;
- оказывать услуги в полном объеме в срок, указанный в пункте 1.3 настоящего договора;

- безвозмездно, в течение 10 (десяти) рабочих дней исправить по требованию Заказчика все выявленные недостатки, если в процессе оказания услуг Исполнитель допустил отступление от условий договора, ухудшившее качество оказываемых услуг;

- при принятии отходов заполнять журнал регистрации их поступления;
- выдавать Заказчику или привлеченному им третьему лицу зарегистрированные бланки контрольных талонов;

3.1.1. Исполнитель вправе:

- В случае нарушения Заказчиком правил сдачи отходов, размещения незаявленных видов отходов, руководитель полигона имеет право прекратить или приостановить выполнение работ, предусмотренных настоящим договором, о чем обязан немедленно проинформировать природоохранные органы, Санэпиднадзора и другие, специально уполномоченные на то органы.

- В исключительных случаях, вызванной производственной необходимостью, переносить сроки приема отходов по согласованию с Заказчиком.

- Изменить класс опасности партии отходов, если при приемке на Объект размещения отходов будет обнаружено расхождение класса опасности партии отходов с классом опасности указанным в талоне Заказчика. В этом случае вся партия отходов Исполнителем будет отнесена к компоненту, имеющему более высокий класс опасности, разрешенный к размещению на Объекте размещения отходов.

- Взыскивать плату по сверхлимитной ставке с Заказчика:

- 1) при выявлении несоответствия вида отхода, предусмотренного в договоре;
- 2) при непредставлении документов подтверждающих класс опасности отхода, санитарно-эпидемиологического заключения о влиянии сдаваемых отходов на здоровье человека.

- 3) при превышении договорного объема размещения отходов.

3.1.2. Оказать услуги лично (своими силами) или по письменному согласию Заказчика привлекать к исполнению договора третьих лиц и представлять Заказчику заверенные копии каждого такого договора с соисполнителями в течение 10 (десяти) рабочих дней после их подписания.

3.2. Исполнителем должна быть разработана и согласована с Заказчиком программа обеспечения качества (далее - ПОК) в соответствии с требованиями НП-090-11. В ПОК должно быть приведено описание действующих процедур, обеспечивающих в соответствии с Федеральными нормами и правилами в области использования атомной энергии «Общие положения обеспечения безопасности атомных станций» (НП-001-15), утвержденные приказом Федеральной службы по экологическому, технологическому и атомному надзору от 17 декабря 2015 г. № 522, формирование и поддержание культуры безопасности в организации. Примерное содержание ПОК по теме формирования и поддержания культуры безопасности приведено в Приложении № 3, являющимся неотъемлемой частью настоящего договора.

3.2.1. Для услуг, влияющих на безопасность, а также на лицензируемый вид деятельности, у Исполнителя должны быть ПОК, включающие требования о выполнении Исполнителем корректирующих мероприятий по результатам его проверок Заказчиком.

3.3 Исполнитель обязан соблюдать положения Правил организации работы с персоналом на атомных станциях в части соблюдения требований к подбору, подготовке,

профессиональному обучению и поддержанию квалификации персонала, в случае привлечения Исполнителем такого персонала для выполнения работ по сооружению, монтажу, эксплуатации, техническому обслуживанию, ремонту, реконструкции, модернизации, наладке и испытаниям энергетического оборудования и оказанию научно-технической поддержки эксплуатации атомной станции.

3.4. В случае, если услуги, предусмотренные настоящим договором, должны оказываться на охраняемой территории Заказчика, работники Исполнителя, привлекаемые к оказанию услуг, обязаны пройти проверочные мероприятия, в порядке аналогичном порядку проверки, при оформлении допуска к государственной тайне по третьей форме, предусмотренном «Инструкцией о порядке допуска должностных лиц и граждан Российской Федерации к государственной тайне», утверждённой постановлением Правительства Российской Федерации от 06.02.2010 № 63, либо Исполнитель обязан подтвердить проведение проверочных мероприятий органами безопасности в отношении указанных работников.

Для подтверждения проведенных проверочных мероприятий Исполнитель обязан представить Заказчику:

- заверенную копию лицензии ФСБ России на право работ с использованием сведений, составляющих государственную тайну;
- письмо, подписанное руководителем Исполнителя и заверенное печатью, о том, что в отношении конкретного работника Исполнителя органами безопасности проведены проверочные мероприятия.

Для проведения проверочных мероприятий в отношении конкретного работника Исполнитель предоставляет Заказчику:

- анкету (по форме 4 Инструкции № 63);
- список на оформляемого работника (по форме 11 Инструкции № 63).

Работники Исполнителя допускаются к оказанию услуг на охраняемой территории Заказчика только после прохождения проверочных мероприятий органами безопасности.

К работе на охраняемой территории Заказчика не допускаются лица:

- судимые за совершение тяжких и особо тяжких преступлений;
- признанные в установленном порядке алко- и наркозависимыми;
- доступ которых является нежелательным по соображениям безопасности.

Доступ иностранных граждан на охраняемую территорию Заказчика проводится в исключительных случаях, после получения соответствующего решения из Госкорпорации «Росатом».

Доступ иностранных граждан на неохраняемую территорию Заказчика, в том числе с целью привлечения к выполнению работ, проводится только после получения Исполнителем от Заказчика соответствующего письменного согласования.

3.5. Заказчик обязуется оплатить оказанные услуги по цене, указанной в пункте 2.1 настоящего договора.

3.6. Заказчик имеет право:

3.6.1. Во всякое время проверять ход и качество услуг, оказываемых Исполнителем, не вмешиваясь в его деятельность.

3.6.2. Отказаться от исполнения договора в любое время до подписания акта сдачи-приемки оказанных услуг, уплатив Исполнителю часть установленной цены за фактически оказанные услуги, оказанные до получения извещения об отказе Заказчика от исполнения договора.

4. ПОРЯДОК ПРИЕМА И ПЕРЕДАЧИ ОКАЗЫВАЕМЫХ УСЛУГ

4.1. Прием и передача оказанных услуг осуществляются в соответствии с требованиями Технического задания. Перечень документации, подлежащей оформлению и передаче Исполнителем Заказчику на отдельных этапах выполнения договора, определяется Календарным планом и Техническим заданием.

4.2. Передача документации, оформленной в установленном настоящим договором порядке, осуществляется сопроводительными документами Исполнителя.

4.3. При окончании оказания услуг Исполнитель представляет Заказчику акт сдачи-приемки оказанных услуг с приложением к нему счета, аннотационного отчета и комплекта документации, предусмотренного Календарным планом (Приложение № 2) и Техническим заданием (Приложение № 1).

Срок предоставления Исполнителем отчетных документов предусматривается после завершения, установленного Календарным планом (Приложение № 2) срока оказания услуг, но не позднее 20 числа отчетного месяца.

4.4. Заказчик в течение 10 рабочих дней со дня получения акта сдачи-приемки оказанных услуг и документации, указанной в пункте 4.3 настоящего договора, обязан направить Исполнителю подписанный акт или мотивированный отказ от приема оказанных услуг.

4.5. В случае досрочного оказания услуг по договору Заказчик вправе досрочно принять и оплатить услуги.

4.6. Отказ Заказчика от приема оказанных услуг составляется в письменной форме и содержит перечень необходимых доработок и сроков их выполнения. Доработка производится за счет Исполнителя.

4.7. Если в процессе оказания услуг выявляется неизбежность получения отрицательного результата или нецелесообразность дальнейшего оказания услуг, Исполнитель обязан приостановить их, поставив об этом в известность Заказчика в трехдневный срок после приостановки оказания услуг.

4.8. Стороны обязаны до 20-го числа месяца следующего за отчетным, проводить ежеквартально сверку расчетов по обязательствам, возникшим из исполняемого договора.

По результатам сверки взаимных расчетов оформляется Акт сверки (далее – Акт сверки) по форме Приложения № 5 к договору.

Заказчик в течение 5 (пяти) рабочих дней с даты получения Акта сверки подписывает Акт сверки и возвращает один экземпляр Исполнителю либо, при наличии разногласий, направляет в адрес Исполнителя подписанный протокол разногласий.

По факту исполнения своих обязательств по договору Стороны в обязательном порядке должны оформить и подписать акт сверки расчетов.

5. ОБЕСПЕЧЕНИЕ ДОГОВОРА

Не требуется.

6. ПРОЧИЕ УСЛОВИЯ

6.1. Права собственности на результаты оказания услуг по настоящему Договору, в том числе на отчетную, техническую, проектную документацию и материальные объекты, созданные при оказании услуг по Договору, принадлежат Заказчику.

6.2. Стороны обязаны обеспечить конфиденциальность сведений, касающихся предмета договора, хода его исполнения и полученных результатов.

6.3. Исполнитель уведомлен, что в случае нарушения условий настоящего договора в информационную систему «Расчет рейтинга деловой репутации поставщиков», ведение которой осуществляется на официальном сайте по закупкам атомной отрасли www.rdr.rosatom.ru в соответствии с утвержденными Госкорпорацией «Росатом» Единными отраслевыми методическими указаниями по оценке деловой репутации, могут быть внесены сведения и документы о таких нарушениях. Основанием для внесения сведений в информационную систему «Расчет рейтинга деловой репутации поставщиков» могут являться:

1) выставленные Заказчиком и принятые Исполнителем неустойки за нарушение сроков исполнения обязательств по настоящему договору и (или) убытки, причиненные таким нарушением;

2) выставленные Заказчиком и принятые Исполнителем претензии (требования) к качеству услуг по настоящему договору и (или) убытки, причиненные ненадлежащим качеством услуг;

3) судебные решения (включая решения третейских судов) о выплате Исполнителем неустойки за нарушение сроков исполнения договорных обязательств и (или) возмещении убытков, причиненных указанным нарушением;

4) судебные решения (включая решения третейских судов) об удовлетворении Исполнителем претензии (требования) Заказчика к качеству услуг по настоящему договору и (или) возмещении убытков, причиненных ненадлежащим качеством услуг;

5) подтвержденные судебными актами факты передачи Заказчику Исполнителем услуг по настоящему договору, нарушающей права третьих лиц;

6) подтвержденные судебными актами факты фальсификации Исполнителем документов на этапе заключения или исполнения настоящего договора.

Исполнитель предупрежден, что сведения, включенные в информационную систему «Расчет рейтинга деловой репутации поставщиков», могут быть использованы Заказчиком при оценке его деловой репутации в последующих закупочных процедурах и (или) в процессе принятия решения о заключении договора с ним.

6.4. Противодействие коррупции.

При исполнении настоящего Договора Стороны соблюдают и будут соблюдать в дальнейшем все применимые законы и нормативные акты, включая любые законы о противодействии взяточничеству и коррупции.

Стороны и любые их должностные лица, работники, акционеры, представители, агенты или любые лица, действующие от имени или в интересах, или по просьбе какой-либо из Сторон в связи с настоящим Договором, не будут прямо или косвенно, в рамках деловых отношений в сфере предпринимательской деятельности или в рамках деловых отношений с государственным сектором, предлагать, вручать или осуществлять, а также соглашаться на предложение, вручение или осуществление (самостоятельно или в согласии с другими лицами) какого-либо платежа, подарка или иной привилегии с целью исполнения (воздержания от исполнения) каких-либо условий настоящего Договора, если указанные действия нарушают применимые законы или нормативные акты о противодействии взяточничеству и коррупции.

6.5. Заверения об обстоятельствах.

Каждая Сторона гарантирует другой Стороне, что:

сторона вправе заключать и исполнять Договор;

заключение и/или исполнение Стороной Договора не противоречит прямо или косвенно никаким законам, постановлениям, указам, прочим нормативным актам, актам органов государственной власти и/или местного самоуправления, локальным нормативным актам Стороны, судебным решениям;

стороной получены все и любые разрешения, одобрения и согласования, необходимые ей для заключения и/или исполнения Договора (в том числе в соответствии с действующим законодательством Российской Федерации или учредительными документами Стороны, включая одобрение сделки с заинтересованностью, одобрение крупной сделки).

6.6. Сведения о лицензии на право оказания услуг согласно пункту 1.1 договора: 066 № 00279 от 23.05.2016г. Срок действия: бессрочно.

7. ОТВЕТСТВЕННОСТЬ СТОРОН

7.1. В случае нарушения Исполнителем сроков оказания услуг и сроков предоставления отчетной документации согласно п. 4.3 настоящего договора, последний, обязан выплатить Заказчику неустойку в размере 0,05 % (пять сотых процента) от стоимости не оказанных или оказанных с просрочкой услуг за каждый день просрочки, начиная с первого дня просрочки и до дня завершения оказания услуг (предоставления документации), определяемого по дате подписания акта сдачи-приемки оказанных услуг.

7.2. Исполнитель несет ответственность за ненадлежащее оформление первичных документов в размере не принятых расходов при исчислении налога на прибыль.



7.3. В случае оказания услуг ненадлежащего качества Исполнитель уплачивает Заказчику штраф в размере 10% от стоимости Договора.

7.4. В случае нарушения Заказчиком сроков оплаты оказанных Исполнителем услуг по настоящему договору Заказчик, при наличии соответствующего письменного обращения Исполнителя, обязан выплатить Исполнителю неустойку в размере 0,03 % (три сотых процента) от суммы не оплаченных в срок услуг, за каждый календарный день просрочки.

7.5. В случае расторжения договора по решению суда в связи с существенным нарушением Исполнителем условий договора, информация об Исполнителе заносится в реестр недобросовестных поставщиков, предусмотренный Федеральным законом от 18 июля 2011 г. № 223-ФЗ «О закупках товаров, работ, услуг отдельными видами юридических лиц» сроком на 2 (два) года.

7.6. Заказчик вправе удержать начисленные штрафные санкции (штрафы, пени) из суммы, подлежащей уплате Исполнителю при окончательном расчете с ним при условии соответствующего письменного уведомления.

7.7. В том случае если в результате нарушения Исполнителем условий договора Заказчик в соответствии с законодательством Российской Федерации отказался от исполнения настоящего договора или настоящий договор был расторгнут по решению суда, а услуги, являющиеся предметом настоящего договора, так и не были оказаны (полностью или в части), Исполнитель обязан оплатить Заказчику штрафные санкции, предусмотренные пунктом 7.1 настоящего договора, за период с момента начала просрочки и до даты расторжения договора.

8. ИЗМЕНЕНИЕ, ДОПОЛНЕНИЕ И РАСТОРЖЕНИЕ ДОГОВОРА

8.1. Все изменения и дополнения к настоящему договору (в т.ч. изменение общей стоимости по договору, сроков оказания услуг и др.) оформляются дополнительным соглашением за подписью и печатями обеих Сторон, с приложением нового Календарного плана, Технического задания и являются неотъемлемой частью настоящего договора.

8.2. Заказчик вправе отказаться от исполнения договора, известив об этом Исполнителя в письменном виде. Заказчик обязуется возместить Исполнителю стоимость оказанных услуг на момент прекращения действия договора при наличии документов, подтверждающих фактические расходы Исполнителя.

8.3. Исполнитель вправе отказаться от исполнения настоящего договора при условии полного возмещения Заказчику убытков.

9. ОБСТОЯТЕЛЬСТВА НЕПРЕОДОЛИМОЙ СИЛЫ

9.1. Стороны освобождаются от ответственности за полное или частичное неисполнение своих обязательств по договору, если их неисполнение или частичное неисполнение явилось следствием обстоятельств непреодолимой силы.

9.2. Под обстоятельствами непреодолимой силы понимают такие обстоятельства, которые возникли на территории Российской Федерации после заключения договора в результате непредвиденных и непредотвратимых событий, неподвластных сторонам, включая, но не ограничиваясь: пожар, наводнение, землетрясение, другие стихийные бедствия, запрещение властей, террористический акт, экономические и политические санкции, введенные в отношении Российской Федерации и (или) ее резидентов, при условии, что эти обстоятельства оказывают воздействие на выполнение обязательств по договору и подтверждены соответствующими уполномоченными органами и/или вступившими в силу нормативными актами органов власти.

9.3. Сторона, исполнению обязательств которой препятствует обстоятельство непреодолимой силы, обязана в течение 5 (пяти) рабочих дней письменно информировать другую Сторону о случившемся и его причинах. Возникновение, длительность и (или) прекращение действия обстоятельства непреодолимой силы должно подтверждаться сертификатом (свидетельством), выданным компетентным органом государственной власти или Торгово-промышленной палатой Российской Федерации или субъекта Российской Федерации.

Сторона, не уведомившая вторую сторону о возникновении обстоятельства непреодолимой силы в установленный срок, лишается права ссылаться на такое обстоятельство в дальнейшем.

9.4. Если после прекращения действия обстоятельства непреодолимой силы, по мнению Сторон, исполнение договора может быть продолжено в порядке, действовавшем до возникновения обстоятельств непреодолимой силы, то срок исполнения обязательств по договору продлевается соразмерно времени, которое необходимо для учета действия этих обстоятельств и их последствий.

9.5. В случае если обстоятельства непреодолимой силы действуют непрерывно в течение 3 (трех) месяцев, любая из Сторон вправе потребовать расторжения договора.

10. РАЗРЕШЕНИЕ СПОРОВ

10.1. Обращение Стороны в суд допускается только после предварительного направления претензии другой Стороне и получения ответа (или пропуска срока, установленного на ответ) этой Стороны.

10.2. Заинтересованная Сторона направляет другой Стороне письменную претензию, подписанную уполномоченным лицом. Претензия направляется адресату заказным письмом с уведомлением о вручении посредством почтовой связи либо с использованием иных средств связи, обеспечивающих фиксирование отправления, либо вручается под расписку.

10.3. К претензии должны быть приложены документы, обосновывающие предъявленные заинтересованной Стороной требования (в случае их отсутствия у другой Стороны), и документы, подтверждающие полномочия лица, подписавшего претензию (в случае направления претензии единоличным исполнительным органом общества/предприятия полномочия подтверждаются выпиской из ЕГРЮЛ). Указанные документы представляются в форме копий, заверенных печатью Стороны и подписью лица, уполномоченного действовать от имени Стороны. Претензия, направленная без документов, подтверждающих полномочия подписавшего ее лица (а также полномочия лица, заверившего копии), считается непредъявленной и рассмотрению не подлежит.

10.4. Сторона, которой направлена претензия, обязана рассмотреть полученную претензию и в письменной форме уведомить заинтересованную Сторону о результатах ее рассмотрения в течение 21 (двадцати одного) рабочего дня со дня получения претензии с приложением обосновывающих документов, а также документов, подтверждающих полномочия лица, подписавшего ответ на претензию. Ответ на претензию направляется адресату заказным письмом с уведомлением о вручении посредством почтовой связи либо с использованием иных средств связи, обеспечивающих фиксирование отправления, либо вручается под расписку.

10.5. В случае, если в ходе внесудебного разрешения спора, Стороны не пришли к взаимоприемлемому решению, спор передается на разрешение Арбитражного суда Свердловской области.

11. СРОК ДЕЙСТВИЯ ДОГОВОРА

11.1. Настоящий договор вступает в силу с даты его заключения и действует до полного исполнения обязательств.

12. ЗАКЛЮЧИТЕЛЬНЫЕ ПОЛОЖЕНИЯ

12.1. Настоящий Договор составлен в двух экземплярах, имеющих одинаковую юридическую силу, по одному экземпляру для каждой из сторон.

12.2. Исполнитель не вправе передавать третьим лицам, равно как и использовать не в целях настоящего Договора коммерческую информацию, ставшую ему известной (доступной) в рамках заключения и исполнения настоящего Договора и составляющую коммерческую тайну Заказчика, а также другую информацию ограниченного распространения.

12.3. Уступка требования по настоящему Договору третьим лицам производится исключительно с письменного согласия Заказчика, полученного на основании письменного запроса Исполнителя.

12.4. Стороны обязуются предоставлять сведения в отношении всей цепочки собственников и руководителей, включая бенефициаров (в том числе конечных).

Раскрывающая сторона гарантирует принимающей стороне, что сведения и документы в отношении всей цепочки собственников и руководителей, включая бенефициаров (в том числе конечных), раскрывающей стороны, переданные принимающей стороне до заключения договора (далее – "сведения"), являются полными, точными и достоверными.

При изменении сведений раскрывающая сторона обязана не позднее пяти (5) дней с момента таких изменений направить принимающей стороне соответствующее письменное уведомление с приложением копий подтверждающих документов, заверенных нотариусом или уполномоченным должностным лицом раскрывающей стороны.

Раскрывающая сторона настоящим выдает свое согласие и подтверждает получение всех требуемых в соответствии с действующим законодательством российской федерации (в том числе о коммерческой тайне и о персональных данных) согласий всех упомянутых в сведениях, заинтересованных или причастных к сведениям лиц на обработку предоставленных сведений принимающей стороной, а также на раскрытие принимающей стороной сведений, полностью или частично, Госкорпорации "Росатом" и компетентным органам государственной власти (в том числе Федеральной налоговой службе Российской Федерации, Минэнерго России, Росфинмониторингу, Правительству Российской Федерации) и последующую обработку сведений такими органами (далее – "раскрытие"). Раскрывающая сторона освобождает принимающую сторону от любой ответственности в связи с раскрытием, в том числе, возмещает принимающей стороне убытки, понесенные в связи с предъявлением принимающей стороне претензий, исков и требований любыми третьими лицами, чьи права были или могли быть нарушены таким раскрытием.

Стороны подтверждают, что условия договора о предоставлении сведений и о поддержании их актуальными признаны ими существенными условиями договора в соответствии со статьей 432 Гражданского кодекса Российской Федерации.

Если специальной нормой части второй Гражданского кодекса Российской Федерации не установлено иное, отказ от предоставления, несвоевременное и (или) недостоверное и (или) неполное предоставление сведений (в том числе, уведомлений об изменениях с подтверждающими документами) является основанием для одностороннего отказа принимающей стороны от исполнения договора и предъявления принимающей стороной раскрывающей стороне требования о возмещении убытков, причиненных прекращением договора. Договор считается расторгнутым с даты получения раскрывающей стороной соответствующего письменного уведомления принимающей стороны, если более поздняя дата не будет установлена в уведомлении.

12.5. Во исполнение пунктов 1,2 протокола от 16.04.2018 №9-ГД/203-Пр заседания Управляющего комитета по Интегрированной системе управления (далее – ИСУ) АО «Концерн Росэнергоатом» по анализу промежуточных итогов подготовки к Корпоративной миссии ОСАРТ по направлению ИСУ, в целях совершенствования ИСУ Концерна, подготовки Концерна к Корпоративной миссии ОСАРТ, АО «Концерн Росэнергоатом» приказом от 02.07.2018 №9/808-П ввело в действие заявления о политиках, с которыми можно ознакомиться на сайте АО «Концерн Росэнергоатом»: <http://www.rosenergoatom.ru/about/zayavleniya-o-politikakh/> (данный пункт носит уведомительный характер).

12.6. Неотъемлемой частью договора являются следующие приложения:

- 1) Техническое задание №46-18/2-184 от 11.07.2018г. (Приложение № 1);
- 2) Календарный план (Приложение № 2);
- 3) Требования к ПОК в части описания процедуры формирования и поддержания культуры безопасности в организации (Приложение № 3);
- 4) Расчет цены договора (Приложение № 4);
- 5) Форма акта сверки взаимных расчетов (Приложение № 5);



- 6) Форма акта сдачи-приёмки оказанных услуг по договору (Приложение № 6);
- 7) Форма аннотационного отчета (Приложение № 7);
- 8) График платежей (Приложение № 8).

13. АДРЕСА И БАНКОВСКИЕ РЕКВИЗИТЫ СТОРОН

ИСПОЛНИТЕЛЬ

ИП Костенко В.В.
 Фактический адрес: Свердловская область,
 г. Заречный, ул. Таховская, д. 22, кв. 11
 Почтовый адрес: 624250, Свердловская
 область, г. Заречный, а/я 323
 ИНН 660900028596
 тел.: (34377) 3-57-99; 7-59-29
 E-mail: vladimir.kostenko@bk.ru
 Банковские реквизиты:
 р/с 40802810114600000108
 ПАО «СКБ-Банк» г. Екатеринбург
 к/с 30101810800000000756
 БИК 046577756

ЗАКАЗЧИК

АО «Концерн Росэнергоатом»
 Адрес места нахождения: 109507, г. Москва,
 ул. Ферганская, д. 25.
Плательщик и получатель услуг:
 Филиал АО «Концерн Росэнергоатом»
 «Белоярская атомная станция»
 ИНН/КПП 7721632827/663943002
 Адрес: 624250, г. Заречный, Свердловской обл.,
 абонентский ящик 149 т. 34377-36359
 Код ОКПО 08614718,
 ОГРН 5087746119951,
 КПП 997450001
 Банк ГПБ (АО) г. Москва,
 р/с40702810992000040166
 к/с 30101810200000000823
 БИК 044525823

От ИСПОЛНИТЕЛЯ

ИП Костенко В.В.

 Костенко
 «
 Владимир
 Викторovich
 М.П.

От ЗАКАЗЧИКА

Заместитель генерального директора -
 директор филиала АО «Концерн
 Росэнергоатом» «Белоярская атомная
 станция»

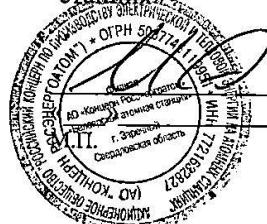
 И.И. Сидоров
 2018

PP

Приложение № 1
к договору №14-03/634 от « 28 » декабря 2018

СОГЛАСОВАНО

ИСПОЛНИТЕЛЬ

ИП Костенко В.В.

« _____ » _____ 2018
М.П. _____ Костенко
В.В. Костенко
Викторович

УТВЕРЖДАЮ

ЗАКАЗЧИК

Заместитель Генерального директора –
директор филиала АО «Концерн
Росэнергоатом» «Белоярская атомная

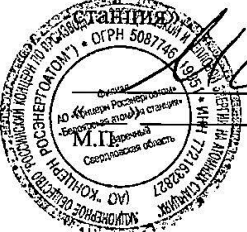
« _____ » _____ 2018
М.П. _____ И.И. Сидоров
2018

Техническое задание № 46-18/2-184 от 11.07.2018г.

«Оказание услуг по сбору, размещению и утилизации отходов производства и потребления в соответствии с Техническим заданием»

2018г.



Техническое задание
на оказание услуг

СОДЕРЖАНИЕ

РАЗДЕЛ 1. НАИМЕНОВАНИЕ УСЛУГИ

РАЗДЕЛ 2. ОПИСАНИЕ УСЛУГ

Подраздел 2.1 Состав (перечень) оказываемых услуг

Подраздел 2.2 Описание оказываемых услуг

Подраздел 2.3 Объем оказываемых услуг либо доля оказываемых услуг в
общем объеме закупки

РАЗДЕЛ 3. ТРЕБОВАНИЯ К УСЛУГАМ

Подраздел 3.1 Общие требования

Подраздел 3.2 Требования к качеству оказываемых услуг

Подраздел 3.3 Требования к гарантийным обязательствам оказываемых
услуг

Подраздел 3.4 Требования к конфиденциальности

Подраздел 3.5 Требования к безопасности оказания услуг и безопасности
результата оказанных услуг

Подраздел 3.6 Требования по обучению персонала заказчика

Подраздел 3.7 Требования к составу технического предложения
участника

Подраздел 3.8 Специальные требования

РАЗДЕЛ 4. РЕЗУЛЬТАТ ОКАЗАННЫХ УСЛУГ

Подраздел 4.1 Описание конечного результата оказанных услуг

Подраздел 4.2 Требования по приемке услуг

Подраздел 4.3 Требования по передаче заказчику технических и иных
документов (оформление результатов оказанных услуг)

РАЗДЕЛ 5. ТРЕБОВАНИЯ К ТЕХНИЧЕСКОМУ ОБУЧЕНИЮ ПЕРСОНАЛА
ЗАКАЗЧИКА

РАЗДЕЛ 6. ПЕРЕЧЕНЬ ПРИНЯТЫХ СОКРАЩЕНИЙ

РАЗДЕЛ 7. ПЕРЕЧЕНЬ ПРИЛОЖЕНИЙ

00

РАЗДЕЛ 1. НАИМЕНОВАНИЕ УСЛУГИ

Оказание услуг сбору, размещению и утилизации отходов производства и потребления в соответствии с Техническим заданием

РАЗДЕЛ 2. ОПИСАНИЕ УСЛУГИ

Подраздел 2.1 Состав (перечень) оказываемых услуг
Оказание услуг по сбору, размещению и утилизации отходов производства и потребления в соответствии с Техническим заданием.

Подраздел 2.2 Описание оказываемых услуг

Заказчик сдает, а Исполнитель, принимает и осуществляет сбор, утилизацию, размещение отходов IV и V классов опасности на объекте размещения отходов. Наименование и масса передаваемых отходов определена в Таблице 1.

Подраздел 2.3 Объем оказываемых услуг либо доля оказываемых услуг в общем объеме закупки

Доля/объем отдельных услуг в общем объеме закупки не определена

РАЗДЕЛ 3. ТРЕБОВАНИЯ К УСЛУГАМ

Подраздел 3.1 Общие требования

Сроки оказания услуг:
начало: «01» января 2019г. окончание: «31» декабря 2019г.

Подраздел 3.2 Требования к качеству оказываемых услуг

При оказании услуг должны соблюдаться требования нормативных правовых актов РФ, в том числе:
- Федерального закона от 24.06.1998г., № 89-ФЗ «Об отходах производства и потребления».

Подраздел 3.3 Требования к гарантийным обязательствам оказываемых услуг

Не предъявляются.

Подраздел 3.4 Требования к конфиденциальности

Не предъявляются

Подраздел 3.5 Требования к безопасности оказания услуг и безопасности результата оказанных услуг

Не предъявляются

Подраздел 3.6 Требования по обучению персонала заказчика

Не предъявляются

Подраздел 3.7 Требования к составу технического предложения участника

Не предъявляются

Подраздел 3.8 Специальные требования

Объект размещения отходов должен быть включен в государственный реестр объектов размещения отходов, согласно Федерального закона от 24.06.1998г № 89-ФЗ, ст.12, п.6,7 «Об отходах производства и потребления».

РАЗДЕЛ 4. РЕЗУЛЬТАТ ОКАЗАННЫХ УСЛУГ

Подраздел 4.1 Описание конечного результата оказанных услуг
В результате оказанных услуг осуществляется утилизация и размещение отходов производства и потребления, образовавшихся в филиале АО «Концерн Росэнергоатом» «Белоярская АЭС» на объекте размещения отходов, оформляется ежеквартально акт приемки-сдачи отходов, направленных на объект размещения отходов.
Подраздел 4.2 Требования по приемке услуг
Прием отходов на объект размещения отходов происходит строго по талонам, с указанием вида отхода и объема передаваемого отхода. После передачи отходов вторая часть талона возвращается Заказчику для учета и контроля.
Подраздел 4.3 Требования по передаче Заказчику технических и иных документов (оформление результатов оказанных услуг)
По окончании услуг должны ежеквартально быть представлены следующие отчетные документы: - акт сдачи-приемки оказанных услуг в 2-х экз.; - счёт.

РАЗДЕЛ 5. ТРЕБОВАНИЯ К ТЕХНИЧЕСКОМУ ОБУЧЕНИЮ ПЕРСОНАЛА ЗАКАЗЧИКА

Не предъявляются

РАЗДЕЛ 6. ПЕРЕЧЕНЬ ПРИНЯТЫХ СОКРАЩЕНИЙ

№ п/п	Сокращение	Расшифровка сокращения
1.	АО	Акционерное общество
2.	ФЗ	Федеральный закон
3.	РФ	Российская Федерация
4.	НК	Налоговый кодекс

РАЗДЕЛ 7. ПЕРЕЧЕНЬ ПРИЛОЖЕНИЙ

Номер приложения	Наименование приложения	Номер страницы
1	Таблица 1. Перечень отходов производства и потребления IV-V класса опасности, образующихся в филиале АО «Концерн Росэнергоатом» «Белоярская АЭС».	

Инженер по ООС 1 категории
(4блок)



Т.А. Антропова

Начальник ООС
должность



О.Ю. Смышляева
расшифровка подписи



Приложение №1 к Техническому заданию

Перечень отходов производства и потребления IV-V класса опасности, образующихся в филиале АО «Концерн Росэнергоатом» «Белоярская АЭС».

№ п.п.	Новый код	Класс опасности отхода	Наименование вида отхода по ФККО 2014 года	Лимит, масса, т.
1.	6 18 902 02 20 4	IV	Золосажевые отложения при очистке оборудования ТЭС, ТЭЦ, котельных малоопасные	5,150
2.	3 46 420 01 42 4	IV	Отходы асбоцемента в кусковой форме	0,5
3.	9 19 201 02 39 4	IV	Песок, загрязненный нефтью или нефтепродуктами (содержание нефти или нефтепродуктов менее 15 %)	0,180
4	8 26 210 01 51 4	IV	Отходы рубероида	9,94
5.	8 30 200 01 71 4	IV	Лом асфальтовых и асфальтобетонных покрытий	41,32
6.	4 55 700 00 71 4	IV	Отходы резиноасбестовых изделий незагрязненные	0,706
7.	7 33 100 01 72 4	IV	Мусор от офисных и бытовых помещений организаций несортированный (исключая крупногабаритный)	159,72
8.	3 48 511 01 20 4	IV	Отходы асбеста в кусковой форме	3,5
9.	8 12 901 01 72 4	IV	Мусор от сноса и разборки зданий несортированный	81,01
10.	9 19 204 02 60 4	IV	Обтирочный материал, загрязненный нефтью или нефтепродуктами (содержание нефти или нефтепродуктов менее 15 %)	3,475
11.	3 63 110 02 20 4	IV	Отходы металлической дроби с примесью шлаковой корки	5,500

И.И.

12.	7 31 110 01 72 4	IV	Отходы из жилищ несортированные (исключая крупногабаритные)	162,500
13.	9 19 202 02 60 4	IV	Сальниковая набивка асбесто- графитовая промасленная (содержание масла менее 15 %)	0,672
14.	7 33 390 01 71 4	IV	Смет с территории предприятия малоопасный	191,000
15.	7 31 300 02 20 5	V	Растительные отходы при уходе за древесно-кустарниковыми посадками	35,000
16.	4 82 302 0152 5	V	Отходы изолированных проводов и кабелей	0,300
17.	4 04 140 00 51 5	V	Тара деревянная, утратившая потребительские свойства, незагрязненная	4,000
18.	9121810121 5	V	Лом шамотного кирпича незагрязненный	10,015
19.	4 56 100 01 51 5	V	Абразивные круги отработанные, лом отработанных абразивных кругов	0,193
20.	4 34 110 02 29 5	V	Отходы пленки полиэтилена и изделий из нее незагрязненные	0,700
21.	3 31 151 02 20 5	V	Обрезки вулканизированной резины	0,185
22.	3 03 111 09 23 5	V	Обрезки и обрывки смешанных тканей	3,515
23.	7 36 100 01 30 5	V	Пищевые отходы кухонь и организаций общественного питания несоортированные	20,764
24.	7 10 211 01 20 5	V	Ионообменные смолы отработанные при водоподготовке	28

25.	4 59 110 99 51 5	V	Керамические изделия прочие, утратившие потребительские свойства, незагрязненные	10,0
26.	3 61 221 02 42 4	IV	Пыль (порошок) абразивные от шлифования черных металлов с содержанием металла менее 50 %	1,079
27.	3 61 222 02 31 4	IV	Эмульсии и эмульсионные смеси для шлифовки металлов отработанные, содержащие масла или нефтепродукты в количестве менее 15 %	1,24
28.	9 19 100 02 20 4	IV	Шлак сварочный	2,24
29.	9 19 100 01 20 5	V	Остатки и огарки стальных сварочных электродов	0,660
	ИТОГО:			783,064

Инженер по ООС 1 категории
(4блок)

Начальник ООС
должность

T.A. Antrova

O.Yu. Smyshlyaeva
подпись

Т.А. Антропова

О.Ю. Смышляева
расшифровка подписи

PO

КАЛЕНДАРНЫЙ ПЛАН

«Оказание услуг по сбору, размещению и утилизации отходов производства и потребления в соответствии с Техническим заданием»

№ п/п	Наименование услуг по договору и основных этапов его выполнения	Срок выполнения: начало, окончание (Число. Месяц. Год)		Перечень документации, передаваемой Заказчику	Стоимость этапа без НДС, руб.
		начало	окончание		
1	2	4	5	6	7
1	Сбор, размещение отходов производства и потребления IV класса опасности и сбор, размещение и утилизация отходов производства и потребления V классов опасности	С даты заключения договора	30.03.2019	Акт приема-сдачи отходов, направляемых на объект размещения отходов – 1 экз.; Счет – 1 экз.; Акт сдачи-приемки оказанных услуг – 2 экз.	101 022,86
2	Сбор, размещение отходов производства и потребления IV класса опасности и сбор, размещение и утилизация отходов производства и потребления V классов опасности	01.04.2019	30.06.2019	Акт приема-сдачи отходов, направляемых на объект размещения отходов – 1 экз.; Счет – 1 экз.; Акт сдачи-приемки оказанных услуг – 2 экз.	101 022,86
3	Сбор, размещение отходов производства и потребления IV класса опасности и сбор, размещение и утилизация отходов производства и потребления V классов опасности	01.07.2019	30.09.2019	Акт приема-сдачи отходов, направляемых на объект размещения отходов – 1 экз.; Счет – 1 экз.; Акт сдачи-приемки оказанных услуг – 2 экз.	101 022,86

/ /

4	Сбор, размещение отходов производства и потребления IV класса опасности и сбор, размещение и утилизация отходов производства и потребления V классов опасности	01.10.2019	31.12.2019	Акт приема-сдачи отходов, направляемых на объект размещения отходов – 1 экз.; Счет – 1 экз.; Акт сдачи-приемки оказанных услуг – 2 экз.	101 022,86
НДС:		НДС не предусмотрен (упрощенная система налогообложения)			
ИТОГО:		404 091,44			

ИСПОЛНИТЕЛЬ



В.В. Костенко

ЗАКАЗЧИК

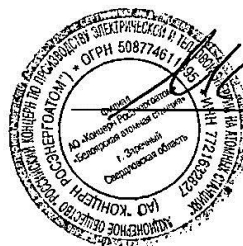

И.И. Сидоров

00

**Требования к программе обеспечения качества
в части описания процедуры формирования и поддержания
культуры безопасности в организации**

Культура безопасности - набор характеристик и особенностей деятельности организаций и поведения отдельных лиц, который устанавливает, что вопросам обеспечения безопасности АС, как обладающим высшим приоритетом, уделяется внимание, определяемое их значимостью.

С целью выполнения требований НП-001-15 и НП-090-11, программа обеспечения качества организации, осуществляющей деятельность, влияющую на безопасность ОИАЭ, должна содержать описание действующих процедур, обеспечивающих реализацию формирования и поддержания культуры безопасности путем:

- установления приоритета безопасности АС над экономическими и производственными целями;
 - подбора, профессионального обучения и поддержания квалификации руководителей и персонала в каждой сфере деятельности, влияющей на безопасность;
 - строгого соблюдения дисциплины при четком распределении полномочий и персональной ответственности руководителей и исполнителей;
 - строгого соблюдения требований нормативно-правовых актов, нормативной документации, документов по стандартизации, программ обеспечения качества, производственных инструкций и технологических регламентов, их периодического обновления с учетом накапливаемого опыта;
 - установления руководителями всех уровней атмосферы доверия и таких подходов к коллективной работе, а также к социально-бытовым условиям жизни работников, которые формируют внутреннюю потребность позитивного отношения к безопасности;
 - демонстрации руководителями всех уровней приверженности безопасности и строгого соблюдения ими установленных требований;
 - понимания каждым работником влияния его деятельности на безопасность АС и последствий, к которым может привести несоблюдение или некачественное выполнение установленных требований;
 - формирования у работников внутренней критической позиции, самоконтроля своей деятельности, влияющей на безопасность;
 - понимания каждым руководителем и работником недопустимости сокрытия ошибок в своей деятельности, необходимости выявления и устранения причин их возникновения, необходимости постоянного самосовершенствования, изучения и внедрения передового опыта, в том числе зарубежного;
 - установления такой системы поощрений и взысканий по результатам производственной деятельности, которая стимулирует открытость действий работников и не способствует сокрытию ошибок в их работе;
 - использования принципа справедливого отношения к работникам, допустившим ошибочное неправильное действие или бездействие и сообщивших о нем: сообщение о непреднамеренном ошибочном/неправильном действии или бездействии является условием неприменения взыскания;
 - использования элементов мотивации работников на демонстрацию нетерпимости к фактам несообщения о допущениях другими работниками ошибочных/неправильных действий, свидетелями которых они стали;
 - мониторинга состояния и постоянное совершенствование культуры безопасности.
- Организация, выполняющая работы (предоставляющая услуги) АО «Концерн

Росэнергоатом» должна контролировать наличие требований по культуре безопасности, устанавливаемых в договорах между Субпоставщиками и их подрядными организациями (Субпоставщиками второго уровня).

Данные требования являются минимально необходимыми. Могут дополняться в соответствии с действующими процедурами организации.

ИСПОЛНИТЕЛЬ



В.В. Костенко

ЗАКАЗЧИК

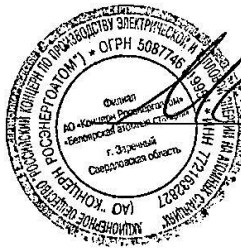

И.И. Сидоров

DD

Лицензия 066 №00279 от 23.05.2016 «На осуществление деятельности по обращению с отходами I-IV классов опасности» ИП Костенко В.В.



Федеральная служба по надзору в сфере природопользования

ЛИЦЕНЗИЯ

066 № 00279 от 23 мая 2016 г.

(переоформление лицензии на деятельность по обезвреживанию и размещению отходов I-IV классов опасности от 11 июля 2014 серии 066 № 00279)

На осуществление деятельности

деятельность по сбору, транспортированию, обработке, утилизации, обезвреживанию, размещению отходов I-IV классов опасности

(наименование лицензируемого вида деятельности)

Виды работ (услуг), выполняемых (оказываемых) в составе лицензируемого вида деятельности, в соответствии с частью 2 статьи 12 Федерального закона от 04.05.2011 № 99-ФЗ «О лицензировании отдельных видов деятельности»:

сбор, размещение отходов IV класса опасности

(перечень работ (услуг) в составе лицензируемого вида деятельности)

Настоящая лицензия предоставлена индивидуальному предпринимателю

Костенко Владимир Викторович

(Ф.И.О. индивидуального предпринимателя)

паспорт 65 06 916591 от 09.09.2006 г.

(данные документа, удостоверяющего личность)

Основной государственный регистрационный номер записи о государственной регистрации индивидуального предпринимателя

304660919600020

Идентификационный номер налогоплательщика

660900028596

0001893

(оборотная сторона)

**Место нахождения: 624250, Свердловская область, г. Заречный,
ул. Таховская, д. 8, кв. 14**

(адрес места нахождения индивидуального предпринимателя)

**Место осуществления лицензируемого вида деятельности:
Свердловская область, в 4,5 км севернее г. Заречный, в 2 км на
северо-восток от III блока БАЭС, полигон ТБО №1754**

Настоящая лицензия предоставлена на _____
срок **бессрочно**

Настоящая лицензия переоформлена на основании решения
лицензирующего органа – приказа от 23 мая 2016 г. № 847

Настоящая лицензия имеет приложение, являющееся её
неотъемлемой частью на 3 листах

**Врио начальника Департамента
Федеральной службы по надзору
в сфере природопользования по
Уральскому федеральному округу**

(должность уполномоченного лица)

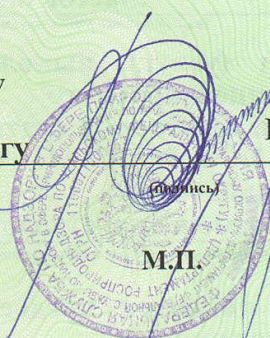

Ю.Н. Тулупов

(Ф.И.О.
уполномоченного
лица)

М.П.

066 № 000279 от 23 мая 2016 г.

**Перечень отходов I-IV классов опасности и виды работ в составе
деятельности по сбору, транспортированию, обработке, утилизации,
обезвреживанию, размещению отходов I - IV классов опасности
Индивидуального предпринимателя Костенко Владимира Викторовича**

№ п / п	Наименование отхода по ФККО	Код отхода по ФККО	Класс опасности отхода	Виды деятельности по обращению с отходами
1.	Пыль древесная от шлифовки натуральной чистой древесины	3 05 311 01 42 4	4	сбор, размещение
2.	Опилки и стружка разнородной древесины (например, содержащие опилки и стружку древесно-стружечных и/или древесно-волоконистых плит)	3 05 313 31 20 4	4	
3.	Обрезь разнородной древесины (например, содержащая обрезь древесно-стружечных и/или древесно-волоконистых плит)	3 05 313 42 21 4	4	
4.	Пыль при обработке разнородной древесины (например, содержащая пыль древесно-стружечных и/или древесно-волоконистых плит)	3 05 313 52 42 4	4	
5.	Отходы битума нефтяного	3 08 241 01 21 4	4	
6.	Отходы асбестоцемента в кусковой форме	3 46 420 01 42 4	4	
7.	Отходы асбеста в кусковой форме	3 48 511 01 20 4	4	
8.	Брак шлаковаты	3 48 550 31 20 4	4	
9.	Пыль (порошок) абразивные от шлифования черных металлов с содержанием металла менее 50%	3 61 221 02 42 4	4	
10.	Эмульсии и эмульсионные смеси для шлифовки металлов отработанные, содержащие масла или нефтепродукты в количестве менее 15%	3 61 222 02 31 4	4	
11.	Отходы металлической дроби с примесью шлаковой корки	3 63 110 02 20 4	4	
12.	Обувь кожаная рабочая, утратившая потребительские свойства	4 03 101 00 52 4	4	
13.	Тара полиэтиленовая, загрязненная лакокрасочными материалами (содержание менее 5%)	4 38 111 02 51 4	4	
14.	Трубы, муфты из асбестоцемента, утратившие потребительские свойства, незагрязненные	4 55 510 01 51 4	4	

Врио начальника Департамента
Федеральной службы по надзору в
сфере природопользования по
Уральскому федеральному округу
(должность уполномоченного лица)

(подпись)

М.П.

Ю.Н. Тулупов

Ф.И.О. уполномоченного лица)

0006217

Приложение является неотъемлемой частью лицензии

066 № 000279 от 23 мая 2016 г.

№ п / п	Наименование отхода по ФККО	Код отхода по ФККО	Класс опасности отхода	Виды деятельности по обращению с отходами
15.	Листы волнистые и плоские, утратившие потребительские свойства, незагрязненные	4 55 510 02 51 4	4	сбор, размещение
16.	Лом и отходы прочих изделий из асбоцемента незагрязненные	4 55 510 99 51 4	4	
17.	Отходы резиноасбестовых изделий незагрязненные	4 55 700 00 71 4	4	
18.	Отходы абразивных материалов в виде порошка	4 56 200 52 41 4	4	
19.	Отходы шлаковаты незагрязненные	4 57 111 01 20 4	4	
20.	Тара из черных металлов, загрязненная лакокрасочными материалами (содержание менее 5%)	4 68 112 02 51 4	4	
21.	Зола от сжигания угля малоопасная	6 11 100 01 40 4	4	
22.	Шлак от сжигания угля малоопасный	6 11 200 01 21 4	4	
23.	Золошлаковая смесь от сжигания углей малоопасная	6 11 400 01 20 4	4	
24.	Золосажевые отложения при очистке оборудования ТЭС, ТЭЦ, котельных малоопасные	6 18 902 02 20 4	4	
25.	Отходы (шлам) очистки водопроводных сетей, колодцев	7 10 801 01 39 4	4	
26.	Отходы (шлам) при очистке сетей, колодцев дождевой (ливневой) канализации	7 21 800 01 39 4	4	
27.	Отходы (шлам) при очистке сетей, колодцев хозяйственно-бытовой и смешанной канализации	7 22 800 01 39 4	4	
28.	Осадок (шлам) механической очистки нефтесодержащих сточных вод, содержащий нефтепродукты в количестве менее 15%, обводненный	7 23 101 01 39 4	4	
29.	Отходы из жилищ несортированные (исключая крупногабаритные)	7 31 110 01 72 4	4	
30.	Мусор и смет уличный	7 31 200 01 72 4	4	
31.	Отходы (осадки) из выгребных ям	7 32 100 01 30 4	4	
32.	Мусор от офисных и бытовых помещений организаций несортированный (исключая крупногабаритный)	7 33 100 01 72 4	4	
33.	Мусор и смет производственных помещений малоопасный	7 33 210 01 72 4	4	
34.	Мусор и смет от уборки складских помещений малоопасный	7 33 220 01 72 4	4	
35.	Смет с территории гаража, автостоянки малоопасный	7 33 310 01 71 4	4	

Врио начальника Департамента
Федеральной службы по надзору в
сфере природопользования по
Уральскому федеральному округу
(должность уполномоченного лица)

Ю.Н. Тулупов

(подпись)

Ф.И.О. уполномоченного лица)

М.П.

0006218

Приложение является неотъемлемой частью лицензии

ПРИЛОЖЕНИЕ
к лицензии Федеральной службы
по надзору в сфере природопользования

066 № 000279 от 23 мая 2016 г.

№ п / п	Наименование отхода по ФККО	Код отхода по ФККО	Класс опасности отхода	Виды деятельности по обращению с отходами
36.	Смет с территории предприятия малоопасный	7 33 390 01 71 4	4	сбор, размещение
37.	Мусор от сноса и разборки зданий несортированный	8 12 901 01 72 4	4	
38.	Отходы рубероида	8 26 210 01 51 4	4	
39.	Отходы толи	8 26 220 01 51 4	4	
40.	Лом асфальтовых и асфальтобетонных покрытий	8 30 200 01 71 4	4	
41.	Отходы (мусор) от строительных и ремонтных работ	8 90 000 01 72 4	4	
42.	Инструменты лакокрасочные (кисти, валики), загрязненные лакокрасочными материалами (в количестве менее 5%)	8 91 110 02 52 4	4	
43.	Шлак сварочный	9 19 100 02 20 4	4	
44.	Песок, загрязненный нефтью или нефтепродуктами (содержание нефти или нефтепродуктов менее 15%)	9 19 201 02 39 4	4	
45.	Сальниковая набивка асбестографитовая промасленная (содержание масла менее 15%)	9 19 202 02 60 4	4	
46.	Обтирочный материал, загрязненный нефтью или нефтепродуктами (содержание нефти или нефтепродуктов менее 15%)	9 19 204 02 60 4	4	
47.	Опилки и стружка древесные, загрязненные нефтью или нефтепродуктами (содержание нефти или нефтепродуктов менее 15%)	9 19 205 02 39 4	4	
48.	Шины пневматические автомобильные отработанные	9 21 110 01 50 4	4	
49.	Камеры пневматических шин автомобильных отработанные	9 21 120 01 50 4	4	
50.	Покрышки пневматических шин с тканевым кордом отработанные	9 21 130 01 50 4	4	
51.	Покрышки пневматических шин с металлическим кордом отработанные	9 21 130 02 50 4	4	
52.	Фильтры воздушные автотранспортных средств отработанные	9 21 301 01 52 4	4	

Врио начальника Департамента
Федеральной службы по надзору в
сфере природопользования по
Уральскому федеральному округу
(должность уполномоченного лица)

(подпись)

М.П.

Ф.И.О. уполномоченного лица)

Ю.Н. Тулупов

0006219

Приложение является неотъемлемой частью лицензии

**Договор №Д-801/44-18 от 20.12.2018 «Купли-продажи лома черных металлов»
ООО «Профмет»**

БАЭС	
Регистр. №	<u>Д-801/44-18</u>
« 20 »	12 20 18 г.
Кол-во листов	<u>14 9/44335-Д ТМ</u>
Подпись	Город Заречный Свердловской области

ДОГОВОР № 9/44335-Д
купи-продажи лома черных металлов

20 декабря 2018 г.

Акционерное общество «Российский концерн по производству электрической и тепловой энергии на атомных станциях» (АО «Концерн Росэнергоатом»), именуемое в дальнейшем «Продавец», в лице заместителя Генерального директора-директора филиала АО «Концерн Росэнергоатом» «Белоярская атомная станция» Сидорова И.И., действующего на основании доверенности № 1-3472 от 25.05.2015 г., с одной стороны, и Общество с ограниченной ответственностью «Профмет» (ООО «Профмет»), именуемое в дальнейшем «Покупатель», в лице директора Удилова Владимира Сергеевича, действующего на основании Устава, Свидетельства о государственной регистрации юридического лица № 007021774 и Свидетельства о постановке на учет Российской организации в налоговом органе № 007778243, с другой стороны, далее совместно именуемые «Стороны», а по отдельности – «Сторона», заключили настоящий договор купли-продажи (далее – «Договор») о нижеследующем:

1. Предмет Договора

1.1. В соответствии с условиями настоящего Договора Продавец обязуется передать в собственность Покупателю, а Покупатель обязуется принять и оплатить товар (далее – «Товар»), в соответствии со Спецификацией (приложении №1 к Договору).

1.2. Риск случайной гибели Товара или случайного повреждения Товара переходит от Продавца к Покупателю с момента подписания Покупателем товарной накладной ТОРГ-12.

2. Права и обязанности Сторон

2.1. Продавец обязан:

2.1.1. В течение 5 (Пяти) рабочих дней с момента полной оплаты Покупателем цены Товара, указанной в п. 3.1 Договора, передать Товар Покупателю.

2.2. Покупатель обязан:

2.2.1. Оплатить Товар в порядке, предусмотренном разделом 3 настоящего Договора.

2.2.2. Принять Товар по товарной накладной ТОРГ-12.

2.2.3. Своевременно в письменном виде информировать Продавца обо всех обстоятельствах, препятствующих подписанию Акта приема-передачи в установленный в настоящем Договоре срок, в том числе возникших по вине Продавца.

100 Белоярская АЭС

Короткий С.А.

3. Цена Товара и порядок расчетов

3.1. Цена Товара составляет 1 926 157 (Один миллион девятьсот двадцать шесть тысяч сто пятьдесят семь) рублей 82 копейки (далее – «Цена Товара»). Цена лома не включает сумму НДС. Покупатель является налоговым агентом на основании п.8 ст.161 НК РФ, самостоятельно исчисляет и уплачивает НДС в бюджет. Продавец выставляет счет-фактуру без учета сумм НДС с отметкой: «НДС исчисляется налоговым агентом» (п.п.1,5 ст.168 НК РФ).

3.2. Оплата Цены Товара, указанной в п. 3.1 Договора, осуществляется в следующем порядке:

3.2.1. Сумма в размере 154 092,63 (Сто пятьдесят четыре тысячи девятьсот два) рубля 63 копейки, внесенная в качестве задатка при проведении аукциона, засчитывается в счет оплаты цены Товара.

3.2.2. Оставшаяся часть 1 772 065,19 Цены Товара, указанной в п. 3.1 Договора (1 772 065,19 один миллион семьсот семьдесят две тысячи шестьдесят пять рублей 19 копеек), оплачиваются Покупателем в течение 5 (Пяти) рабочих дней с даты заключения Договора.

3.3. Оплата цены Товара, указанной в п. 3.1 Договора, осуществляется Покупателем путем перечисления денежных средств на расчетный счет Продавца, указанный в разделе 13 настоящего Договора, либо на иной расчетный счет по письменному указанию Продавца.

В платежном поручении Покупателя должны быть указаны сведения о наименовании Покупателя, реквизитах Договора (номер и дата заключения Договора).

3.4 Моментом надлежащего исполнения обязанности Покупателя по оплате Имущества является дата поступления денежных средств на счет Продавца в сумме и в срок, указанный в разделе 3 Договора.

4. Обеспечение договора

Обеспечение договора не требуется.

5. Передача Товара.

Переход права собственности на Оборудование

5.1. Передача Товара продавцом и принятие его Покупателем осуществляется путем подписания Покупателем товарной накладной ТОРГ-12, в течение 5 (Пяти) рабочих дней с момента полной оплаты Покупателем цены Товара, в соответствии с п. 3.1 настоящего Договора,

5.2. Одновременно с передачей Товара Продавец обязан передать Покупателю:

- товарную накладную (ТОРГ – 12);
- счет-фактуру, оформленную в соответствии с требованиями законодательства Российской Федерации;

5.3. Отсутствие у Продавца технической документации на Товар не является недостатком Товара и не рассматривается в качестве основания для отказа Покупателя от Товара, расторжения Договора или уменьшения Цены Товара.

5.4. Обязательство Продавца передать Товар считается исполненным после



подписания товарной накладной ТОРГ-12.

5.5. Право собственности на оборудование переходит к Покупателю с момента подписания товарной накладной ТОРГ-12.

5.6. Сторонами особо согласовано, что к моменту заключения Договора Покупатель произвел осмотр Товара, и состояние Товара признано Покупателем удовлетворительным и соответствующим условиям Договора. Гарантия качества Товара Продавцом не предоставляется. После передачи Товара Покупателю в порядке, установленном настоящим Договором, Покупатель не вправе предъявлять к Продавцу претензии, требования относительно приобретенного Товара.

6. Заверения и гарантии

6.1 Заверения об обстоятельствах каждая Сторона гарантирует другой Стороне, что:

сторона вправе заключать и исполнять Договор;

заключение и/или исполнение Стороной Договора не противоречит прямо или косвенно никаким законам, постановлениям, указам, прочим нормативным актам, актам органов государственной власти и/или местного самоуправления, локальным нормативным актам Стороны, судебным решениям;

стороной получены все и любые разрешения, одобрения и согласования, необходимые ей для заключения и/или исполнения Договора (в том числе в соответствии с действующим законодательством Российской Федерации или учредительными документами Стороны, включая одобрение сделки с заинтересованностью, одобрение крупной сделки);

6.2 Противодействие коррупции.

При исполнении настоящего Договора Стороны соблюдают и будут соблюдать в дальнейшем все применимые законы и нормативные акты, включая любые законы о противодействии взяточничеству и коррупции.

Стороны и любые их должностные лица, работники, акционеры, представители, агенты или любые лица, действующие от имени или в интересах, или по просьбе какой-либо из Сторон в связи с настоящим Договором, не будут прямо или косвенно, в рамках деловых отношений в сфере предпринимательской деятельности или в рамках деловых отношений с государственным сектором, предлагать, вручать или осуществлять, а также соглашаться на предложение, вручение или осуществление (самостоятельно или в согласии с другими лицами) какого-либо платежа, подарка или иной привилегии с целью исполнения (воздержания от исполнения) каких-либо условий настоящего Договора, если указанные действия нарушают применимые законы или нормативные акты о противодействии взяточничеству и коррупции.

6.3. Товар на дату заключения настоящего Договора свободно от каких-либо обременений, залогов, прав или требований третьих лиц. Товар не сдан в аренду третьим лицам, не состоит в споре, под запретом или под арестом.

6.4. Покупатель заверяет Продавца и гарантирует ему, что на дату заключения Договора:

6.4.1. Договор заключен Покупателем не вследствие стечения тяжелых обстоятельств на крайне невыгодных для себя условиях, и Договор не является

для Покупателя кабальной сделкой.

6.4.2. В отношении Покупателя отсутствует решение Арбитражного суда о признании его несостоятельным (банкротом) и об открытии в отношении Покупателя конкурсного производства.

6.4.3. Покупатель соблюдает установленные требования законодательства о защите конкуренции (в т. ч. отказывается от заключения ограничивающих конкуренцию соглашений и пр.);

6.5. Каждая из Сторон гарантирует другой Стороне, что Договор подписан должным образом уполномоченными на то представителями Сторон.

7. Дополнительные условия

7.1. Положения настоящего Договора и любая информация и/или документация, передаваемая в любой форме одной Стороной другой Стороне во исполнение Договора, являются конфиденциальной информацией, которая подлежит охране.

7.2. Покупатель не вправе передавать третьим лицам, равно как и использовать не в целях настоящего Договора коммерческую информацию, ставшую ему известной (доступной) в рамках заключения и исполнения настоящего Договора и составляющую коммерческую тайну Продавца, а также другую информацию ограниченного распространения.

7.3. Порядок передачи, условия использования и обязательства по неразглашению конфиденциальной информации определяются Соглашением о конфиденциальности и взаимном неразглашении информации, заверенная Сторонами копия которого является неотъемлемой частью Договора (приложение № 3).

8. Ответственность Сторон. Расторжение Договора

8.1. За невыполнение или ненадлежащее выполнение своих обязательств по Договору Стороны несут ответственность в соответствии с действующим законодательством Российской Федерации и Договором.

8.2. За нарушение срока оплаты Товара, установленных в п. 3.1 Договора, Покупатель по требованию Продавца уплачивает неустойку в размере 0,1 % (Ноль целых одна десятая процента) от неоплаченной суммы за каждый день просрочки.

8.3. В части, не покрытой неустойкой, Продавец также вправе потребовать от Покупателя возмещения убытков, причиненных Продавцу просрочкой Покупателя.

8.4. Настоящий Договор может быть расторгнут по соглашению Сторон, а также по иным основаниям, установленным действующим законодательством Российской Федерации и настоящим Договором.

8.5. Договор может быть расторгнут Продавцом в одностороннем порядке:

- в случае нарушения сроков оплаты Товара на срок более 15 (пятнадцати) календарных дней.

- введения в отношении Покупателя одной из процедур банкротства, определенных действующим законодательством РФ;

- наложения ареста на имущество Покупателя и блокирования его расчетных счетов, препятствующего выполнению Договора;



- в иных случаях, предусмотренных действующим законодательством Российской Федерации и настоящим Договором.

8.6. Расторжение Договора в случаях, предусмотренных пунктом 8.5. Договора, осуществляется путем направления Продавцом письменного уведомления Покупателю. Датой расторжения Договора считается дата направления указанного уведомления Продавцом, если иная дата не указана в уведомлении.

8.7. При выявлении нарушения заверения Покупателя о соблюдении установленных требований законодательства о защите конкуренции, в т. ч. отказа от заключения ограничивающих конкуренцию соглашений и пр., установленных вступившим в силу судебным актом или решением иного уполномоченного государственного органа, Продавец вправе отказаться от заключения договора (расторгнуть договор), а также потребовать у Покупателя возмещения убытков.

9. Порядок разрешения споров

9.1 При возникновении споров, вытекающих из настоящего договора, Стороны должны принять меры внесудебного разрешения таких споров. Под мерами внесудебного разрешения спора подразумевается обязательное направление Стороной, считающей, что ее права нарушены, претензии в адрес другой Стороны.

9.2 Заинтересованная Сторона направляет другой Стороне письменную претензию, подписанную уполномоченным лицом. Претензия должна быть направлена заказным письмом с описью вложений или уведомлением о вручении, либо вручена другой Стороне под расписку.

К претензии должны быть приложены документы, обосновывающие предъявленные заинтересованной Стороной требования (в случае их отсутствия у другой Стороны), и документы, подтверждающие полномочия лица, подписавшего претензию. Указанные документы представляются в форме копий, заверенных печатью и подписью Стороны или представителя, уполномоченного действовать от имени Стороны. Претензия, направленная без документов, подтверждающих полномочия подписавшего ее лица (а также полномочия лица, заверившего копии), считается непредъявленной и рассмотрению не подлежит.

9.3 Сторона, которой направлена претензия, обязана рассмотреть полученную претензию и в письменной форме уведомить заинтересованную Сторону о результатах ее рассмотрения в течение 21 (двадцати одного) дня со дня получения претензии с приложением обосновывающих документов, а также документов, подтверждающих полномочия лица, подписавшего ответ на претензию. Ответ на претензию должен быть направлен заказным письмом с описью вложений или уведомлением о вручении, либо вручен другой Стороне под расписку.

9.4 В случае если в ходе внесудебного разрешения спора, Стороны не пришли к взаимоприемлемому решению, спор передается на разрешение Арбитражного суда Свердловской области.



10. Раскрытие информации

10.1 Покупатель гарантирует Продавцу, что сведения и документы в отношении всей цепочки собственников и руководителей, включая бенефициаров (в том числе конечных) Покупателя, направленные с адреса электронной почты Покупателя ОООProfmet@mail.ru на адреса электронной почты Продавца skh4-in2@belnpp.ru (далее – «Сведения»), являются полными, точными и достоверными.

10.2. При изменении Сведений Покупатель обязан не позднее 5 (пяти) дней с момента таких изменений направить Продавцу соответствующее письменное уведомление с приложением копий подтверждающих документов, заверенных нотариусом или уполномоченным должностным лицом Покупателя.

10.3. Покупатель настоящим выдает свое согласие и подтверждает получение им всех требуемых в соответствии с действующим законодательством Российской Федерации (в том числе, о коммерческой тайне и о персональных данных) согласий всех упомянутых в Сведениях, заинтересованных или причастных к Сведениям лиц на обработку предоставленных Сведений Продавцом, а также на раскрытие Продавцом Сведений, полностью или частично, компетентным органам государственной власти (в том числе, ФНС России, Минэнерго России, Росфинмониторингу, Правительству Российской Федерации) и последующую обработку Сведений такими органами (далее – «Раскрытие»). Покупатель освобождает Продавца от любой ответственности в связи с Раскрытием, в том числе, возмещает Продавцу убытки, понесенные в связи с предъявлением Продавцу претензий, исков и требований любыми третьими лицами, чьи права были или могли быть нарушены таким Раскрытием.

10.4 Покупатель и Продавец подтверждают, что условия настоящего Договора о предоставлении Сведений и о поддержании их актуальными признаны ими существенными условиями настоящего Договора в соответствии со статьей 432 Гражданского кодекса Российской Федерации.

10.5. Если специальной нормой части второй Гражданского кодекса Российской Федерации не установлено иное, отказ от предоставления, несвоевременное и (или) недостоверное и (или) неполное предоставление Сведений о Покупателе (в том числе, уведомлений об изменениях с подтверждающими документами, а также имеющих существенное значение для Продавца заверений, в том числе заверения Покупателя о соблюдении установленных требований законодательства о защите конкуренции (в т. ч. отказ от заключения ограничивающих конкуренцию соглашений и пр.), является основанием для одностороннего отказа Продавца от исполнения Договора и предъявления Продавцом Покупателю требования о возмещении убытков, причиненных прекращением Договора. Договор считается расторгнутым с даты получения Покупателем соответствующего письменного уведомления Продавца, если более поздняя дата не будет установлена в уведомлении.



11. Форс-мажор

11.1. Стороны освобождаются от ответственности за полное или частичное неисполнение своих обязательств по договору, если их неисполнение или частичное неисполнение явилось следствием обстоятельств непреодолимой силы.

11.2. Под обстоятельствами непреодолимой силы понимают такие обстоятельства, которые возникли на территории Российской Федерации после заключения договора в результате непредвиденных и непредотвратимых событий, неподвластных сторонам, включая, но не ограничиваясь: пожар, наводнение, землетрясение, другие стихийные бедствия, запрещение властей, террористический акт, экономические и политические санкции, введенные в отношении Российской Федерации и (или) ее резидентов, при условии, что эти обстоятельства оказывают воздействие на выполнение обязательств по договору и подтверждены соответствующими уполномоченными органами и/или вступившими в силу нормативными актами органов власти.

11.3. Сторона, исполнению обязательств которой препятствует обстоятельство непреодолимой силы, обязана в течение 5 (пяти) рабочих дней письменно информировать другую Сторону о случившемся и его причинах. Возникновение, длительность и (или) прекращение действия обстоятельства непреодолимой силы должно подтверждаться сертификатом (свидетельством), выданным компетентным органом государственной власти или Торгово-промышленной палатой Российской Федерации или субъекта Российской Федерации. Сторона, не уведомившая вторую сторону о возникновении обстоятельства непреодолимой силы в установленный срок, лишается права ссылаться на такое обстоятельство в дальнейшем.

11.4. Если после прекращения действия обстоятельства непреодолимой силы, по мнению Сторон, исполнение договора может быть продолжено в порядке, действовавшем до возникновения обстоятельств непреодолимой силы, то срок исполнения обязательств по договору продлевается соразмерно времени, которое необходимо для учета действия этих обстоятельств и их последствий.

11.5. В случае если обстоятельства непреодолимой силы действуют непрерывно в течение 3 (трех) месяцев, любая из Сторон вправе потребовать расторжения договора.

12. Прочие положения

12.1. Покупатель уведомлен, что в случае нарушения условий настоящего Договора в информационную систему «Расчет рейтинга деловой репутации поставщиков», ведение которой осуществляется на официальном сайте по закупкам атомной отрасли www.rdr.rosatom.ru в соответствии с утвержденными Госкорпорацией «Росатом» Едиными отраслевыми методическими указаниями по оценке деловой репутации, могут быть внесены сведения и документы о таких нарушениях.

12.2. Основанием для внесения сведений в информационную систему «Расчет рейтинга деловой репутации поставщиков» могут являться:

1) выставленные Продавцом и принятые Покупателем неустойки за нарушение сроков исполнения обязательств по настоящему Договору или иных условий Договора и (или) убытки, причиненные таким нарушением;

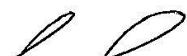

2) судебные решения (включая решения третейских судов) о выплате Покупателем неустойки за нарушение сроков исполнения договорных обязательств или иных условий Договора и (или) возмещении убытков, причиненных указанным нарушением;

3) подтвержденные судебными актами факты фальсификации Покупателем документов на этапе заключения или исполнения настоящего Договора.

12.3. Покупатель предупрежден, что сведения, включенные в информационную систему «Расчет рейтинга деловой репутации поставщиков», могут быть использованы Покупателем при оценке его деловой репутации в последующих закупочных процедурах и (или) в процессе принятия решения о заключении договора с ним.

12.4. Стороны принимают на себя обязательства в официальном порядке немедленно извещать (уведомлять) друг друга об изменении реквизитов, в т.ч. об открытии/закрытии банковских счетов.

12.5. В случае если любое из положений Договора становится недействительным или теряет свою юридическую силу, это не влияет на действие прочих положений Договора.

12.6. Договор вступает в силу со дня подписания Сторонами и действует до полного выполнения Сторонами своих обязательств.

12.7. При необходимости предоставления уведомлений Сторонами друг другу каждое такое уведомление должно быть направлено заказной почтой с уведомлением о вручении или курьером, осуществляющим доставку под подпись о получении, по адресам, указанным в разделе 13 Договора.

12.8. Договор регулируется и подлежит толкованию в соответствии с законодательством Российской Федерации.

12.9. Все изменения и дополнения к настоящему Договору оформляются дополнительным соглашением за подписью и печатями обеих сторон и являются неотъемлемой частью настоящего Договора.

12.10. Настоящий Договор составлен в двух экземплярах, имеющих одинаковую юридическую силу, по одному экземпляру для каждой из сторон.

12.11. Следующие приложения являются неотъемлемой частью Договора:
Приложение № 1 – Спецификация.

Приложение № 2 – Соглашение о конфиденциальности и взаимном неразглашении информации.

13. Реквизиты и подписи Сторон

Продавец:

АО «Концерн Росэнергоатом»
Юридический адрес:
Российская Федерация,
109507, г. Москва, ул. Ферганская, д.25
Грузоотправитель: Филиал АО
«Концерн Росэнергоатом» «Белоярская
атомная станция»
Адрес: 624250, г. Заречный
Свердловской области, а/я 149

Покупатель:

ООО «Профмет»
Место нахождения: Россия, 620012,
Свердловская область,
г. Екатеринбург, ул.
Машиностроителей, д.29, офис 316.
Почтовый адрес: 620012
Свердловская область
Г. Екатеринбург
Ул. Машиностроителей, д.29,

р/счет 40702810992000040166
 в Банк ГПБ (АО) г. Москва
 к/счет 30101810200000000823
 БИК 044525823
 ИНН 7721632827
 КПП 663943002
 ОГРН 5087746119951

Заместитель Генерального директора-
 директор филиала АО «Концерн
 Росэнергоатом» «Белоярская атомная
 станция»

И.И. Сидоров

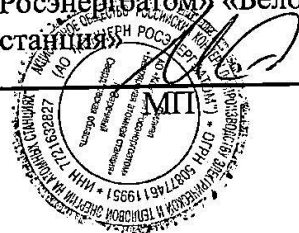

офис 316.

Реквизиты:

ИНН 6671396231

КПП 668601001

р/с 40702810238050001022

в филиале «Екатеринбургский»

ПАО «Альфа-Банк» г. Екатеринбург

К/сч. 30101810100000000964

БИК 046577964

Директор Удидов В.С.



Приложение № 1

к Договору купли-продажи
 лома черных металлов

от _____ № _____

Спецификация

№ п/п	Наименование ТМЦ	Ед. изм.	Кол-во	Стоимость за ед. руб., без НДС	Всего, руб. без НДС
1	2	3	4	5	6
1	ЛОМ 12А СТАЛЬНОЙ	тонна	130,15	14 396,11	1 873 653,72
2	ЛОМ 16А СТАЛЬНОЙ	тонна	4	9 836,75	39 347,00
3	ЛОМ СТАЛЬНОЙ НЕГАБАРИТНЫЙ 5А	тонна	1,15	11 440,96	13 157,10
	Итого:	тонна	135,3		1 926 157,82

Подписи Сторон

От имени Продавца:

Заместитель Генерального директора -
 директор филиала АО «Концерн
 Росэнергоатом» «Белоярская атомная
 станция»

И.И. Сидоров



От имени Покупателя:

Директор ООО «Профмет»
 Удидов В.С.



Handwritten mark

А-801/44-18
11.06.2019

**ДОПОЛНИТЕЛЬНОЕ СОГЛАШЕНИЕ №1
К ДОГОВОРУ №9/74335-Д от «20» декабря 2018 г.**

г. Заречный

18 марта 2019 г.



Акционерное общество «Российский концерн по производству электрической и тепловой энергии на атомных станциях» (АО «Концерн Росэнергоатом»), именуемое в дальнейшем «Продавец», в лице заместителя Генерального директора - директора филиала АО «Концерн Росэнергоатом» «Белоярская атомная станция» Сидорова И.И., действующего на основании доверенности от 25.05.2015г. № 1-3472, с одной стороны, и Общество с ограниченной ответственностью «Профмет» (ООО «Профмет»), именуемое в дальнейшем «Покупатель», в лице Удилова Владимира Сергеевича, действующего на основании Устава, с другой стороны, заключили настоящее Дополнительное соглашение о нижеследующем:

1. Дополнить раздел 7 договора пунктом следующего содержания:

«7.4. Допустимый толеранс в размере +/- 10 % от каждой позиции Спецификации. Расчет при этом производится за фактически поставленное количество товара в соответствии с товарной накладной. Толеранс не учитывается как недопоставка, к Поставщику не применяется ответственность за просрочку поставки.»

2. Настоящее Дополнительное соглашение является неотъемлемой частью договора № 9/74335-Д от «20» декабря 2018 г., вступает в силу с момента подписания сторонами, составлено в двух экземплярах - по одному для каждой стороны, имеющих одинаковую юридическую силу.

3. Во всем остальном Стороны руководствуются условиями договора № 9/74335-Д от «20» декабря 2018 г.

Покупатель:	Продавец:
ООО «Профмет» Место нахождения: Россия, 620012, Свердловская область, г. Екатеринбург, ул. Машиностроителей, д.29, офис 316. Почтовый адрес: 620012, Свердловская об- ласть, г. Екатеринбург, ул. Машиностроителей, д.29, офис 316. Реквизиты: ИНН 6671396231 КПП 668601001 р/с 40702810238050001022 в филиале «Екатеринбургский» ПАО «Альфа-Банк» г. Екатеринбург К/сч. 30101810100000000964 БИК 046577964	АО «Концерн Росэнергоатом» Адрес: 109507, г. Москва, ул. Ферганская, 25 Грузополучатель: Филиал АО «Концерн Росэнергоатом» «Белоярская атомная станция» ИНН/КПП 7721632827/ 663943002 Адрес: 624250, г. Заречный, Свердловской обл., а/я 149 Код ОКПО 08614718, ОГРН 5087746119951, р/сч. 40702810992000040166 в Банк ГТБ (АО) г.Москва к/сч. 301 018 10200000000823, БИК 044525823 Заместитель Генерального директора - дирек- тор филиала АО «Концерн Росэнергоатом» «Белоярская атомная станция»
 М.П. «Профмет» /Удилов В.С./	 М.П. /И.И. Сидоров/

ОО Белоярская АЭС

Лицензия А 000289 № 122 от 17.03.2015 «На осуществление заготовки, хранения, переработки и реализации лома черных металлов, цветных металлов» ООО «Профмет»

МИНИСТЕРСТВО ПРОМЫШЛЕННОСТИ И НАУКИ СВЕРДЛОВСКОЙ ОБЛАСТИ
(наименование лицензирующего органа)

Л И Ц Е Н З И Я

А 000289

№ 122 от « 17 » марта 2015 г.

На осуществление заготовки, хранения, переработки и реализации
(указывается лицензируемый вид деятельности)
лома черных металлов, цветных металлов

Виды работ (услуг), выполняемых (оказываемых) в составе лицензируемого вида деятельности, в соответствии с частью 2 статьи 12 Федерального закона «О лицензировании отдельных видов деятельности»:

заготовка – сбор, скупка (закупка) лома черных, цветных металлов у физических и юридических лиц с целью последующей переработки;
(указывается в соответствии с перечнем работ (услуг), установленным в Положении о лицензировании соответствующего вида деятельности)
переработка – процессы хранения, сортировки, отбора, измельчения, резки, разделки, прессования, брикетирования лома черных, цветных металлов, в результате которых лом приобретает товарный вид;
(указывается в соответствии с перечнем работ (услуг), установленным в Положении о лицензировании соответствующего вида деятельности)
реализация – продажа или передача заготовленного и (или) переработанного (товарного) лома черных, цветных металлов на возмездной или безвозмездной основе.

Настоящая лицензия предоставлена Обществу с ограниченной ответственностью
(указывается полное и (в случае, если имеется)
«ПРОФМЕТ»
сокращенное наименование (в том числе фирменное наименование), организационно-правовая форма юридического лица,
ООО «ПРОФМЕТ»
фамилия, имя и (в случае, если имеется) отчество индивидуального предпринимателя,
наименование и реквизиты документа, удостоверяющего его личность)

Основной государственный регистрационный номер юридического лица
(индивидуального предпринимателя) (ОГРН) 1126671008860
Идентификационный номер налогоплательщика 6671396231

Место нахождения и места осуществления лицензируемого вида деятельности
620012, Свердловская область, г. Екатеринбург, ул. Машиностроителей, д. 29, офис 316.

(указывается адрес места нахождения (место жительства - для индивидуального предпринимателя))

624601, Свердловская область, г. Алапаевск, ул. Ветлугина, д. 7.

и адреса мест осуществления работ (услуг), выполняемых (оказываемых)

620012, Свердловская область, г. Екатеринбург, пл. 1-ой Пятилетки.

(в соответствии с приказом от 12.10.2016 № 417)
(указание вида деятельности)

Настоящая лицензия предоставлена на срок:

бессрочно

до « _____ » _____ г.

(указывается в случае, если федеральными законами, регулирующими осуществление видов деятельности, указанных в части 4 статьи 1 Федерального закона «О лицензировании отдельных видов деятельности», предусмотрен иной срок действия лицензии)

Настоящая лицензия предоставлена на основании решения лицензирующего органа - приказа (распоряжения) от « 17 » марта 2015 г. № 95

Действие настоящей лицензии на основании решения лицензирующего органа - приказа (распоряжения) от « _____ » _____ г. № _____ продлено до « _____ » _____ г.

(указывается в случае, если федеральными законами, регулирующими осуществление видов деятельности, указанных в части 4 статьи 1 Федерального закона «О лицензировании отдельных видов деятельности», предусмотрен иной срок действия лицензии)

Настоящая лицензия переоформлена на основании решения лицензирующего органа - приказа (распоряжения) от « _____ » _____ г. № _____

Настоящая лицензия имеет _____ приложение (приложения), являющееся ее неотъемлемой частью, на _____ листах



(Handwritten signature in blue ink)

А.В. Мисюра

(Ф. И. О. уполномоченного лица)

*Лицензия может иметь приложения, являющиеся ее неотъемлемой частью (о чем делается соответствующая запись) и содержащие информацию о лицензиате, предусмотренную статьей 15 Федерального закона «О лицензировании отдельных видов деятельности», а также федеральными законами, устанавливающими особенности лицензирования отдельных видов деятельности, указанными в части 4 статьи 1 Федерального закона «О лицензировании отдельных видов деятельности».

Договор №19/04/2019 от 22.05.2019 «На услуги по утилизации отработанных люминесцентных ламп» ООО «ЦБПО»

ДОГОВОР 19/04/2019
возмездного оказания услуг
по сбору, транспортированию и обезвреживанию отработанных ртутных ламп.

г. Заречный Свердловской обл.

« 22 » 05 2019 г.

Общество с ограниченной ответственностью «Центр безопасности промышленных отходов», именуемое в дальнейшем «Исполнитель», в лице директора Тарухиной Лоритты Павловны действующей на основании Устава с одной стороны, и акционерное общество «Российский концерн по производству электрической и тепловой энергии на атомных станциях» (АО «Концерн Росэнергоатом»), именуемое в дальнейшем «Заказчик», в лице заместителя Генерального директора – директора филиала АО «Концерн Росэнергоатом» «Белоярская атомная станция» Сидорова Ивана Ивановича, действующего на основании доверенности от 25.05.2015г №1-3472, с другой стороны, при совместном упоминании именуемые «Стороны», заключили настоящий договор о нижеследующем.

1. Предмет договора

1.1 Исполнитель обязан по заданию Заказчика оказать следующие услуги (далее – услуги)

Комплекс услуг по сбору, транспортированию и дальнейшему обезвреживанию отработанных люминесцентных ртутных ламп (ДРЛ, ДРШ, ДНАТ и т.п), изделий и приборов с ртутным наполнением, некондиционной ртути, далее «PCO», образующихся в результате ведения производственной и хозяйственной деятельности Заказчика предусмотренные настоящим Договором оказываются в полном соответствии с нормативными требованиями, установленными действующим природоохранным законодательством РФ.

1.2 Исполнитель оказывает услуги Заказчику на основании согласованного Технического задания (далее - ТЗ) (Приложение №1), являющегося неотъемлемой частью настоящего договора.

1.3. Наименование, начальный и конечный срок оказания отдельных этапов услуг по договору определяется Календарным планом (Приложение №2), составляющим неотъемлемую часть настоящего договора.

1.4. Исполнитель оказывает услуги в пределах срока действия договора, на основании заявок Заказчика в течение 15 рабочих дней.

1.5. Наличие материальных (нематериальных) активов: отсутствуют

2. Цена договора и порядок расчетов

2.1. Общая стоимость фактически оказанных услуг определяется исходя из общего количества отработанных ртутных ламп, переданных Исполнителю для транспортирования и обезвреживания, и стоимости услуг за единицу оказания услуг в соответствии с «Прейскурантом на услуги» (Приложение №3) к настоящему договору, но не может превышать 98 400 рублей (девятьсот восемь тысяч четыреста рублей 00 копеек). НДС не облагается в связи с применением упрощенной системы налогообложения и в соответствии с п.2 ст.346.11 гл.26.2 Налогового Кодекса РФ

ЮО Белоярская АЭС

Короткий С.А.

2.2. Цена единицы услуги, согласно «Прейскуранту на услуги» (Приложение №3) является неизменной в течение всего срока действия договора.

2.3. Исполнитель предъявляет счет на оплату своих услуг без НДС на основании уведомления ИФНС России по Ленинскому району г. Екатеринбурга № 2770 от 30.12.2014г.

2.4. Оплата оказанных услуг производится Заказчиком по факту их оказания на основании подписанного со стороны Заказчика акта сдачи – приемки оказанных услуг и счета-фактуры Исполнителя в течение 30 календарных дней с даты подписания документов, подтверждающих факт оказания услуг (этапа оказания услуг), для договоров:

Под документами, указанными в настоящем пункте Стороны договорились считать:

- акт сдачи-приемки оказанных услуг;
- счет;

Оригиналы указанных в настоящем пункте документов передаются Исполнителем Заказчику любым способом, позволяющим достоверно установить дату такой передачи.

2.5. Датой оплаты считается дата списания денежных средств с расчетного счета Заказчика.

2.6. Авансовый платёж не предусмотрен.

2.7. Цена договора является окончательной и не подлежит изменению в течение всего срока действия договора (цена договора является твердой).

3. Права и обязанности сторон

3.1 Исполнитель обязуется:

- оказывать услуги с надлежащим качеством;
- оказывать услуги в полном объеме в срок, указанный в пункте 1.3 настоящего договора;
- безвозмездно, в течение 10 (десяти) рабочих дней исправить по требованию Заказчика все выявленные недостатки, если в процессе оказания услуг Исполнитель допустил отступление от условий договора, ухудшившее качество оказываемых услуг;

3.1.1 Оказать услуги лично (своими силами) или по письменному согласию Заказчика привлекать к исполнению договора третьих лиц, при этом письменно согласовывать с Заказчиком проекты договоров с соисполнителями до их подписания сторонами и представлять Заказчику заверенную копию каждого такого договора в течение 15 (пятнадцати) рабочих дней после его утверждения.

3.2 В случае если договором предусматривается оказание услуг, влияющих на безопасность объекта использования атомной энергии, а также на лицензируемый вид деятельности в области использования атомной энергии, Исполнителем должна быть разработана и согласована с Заказчиком программа обеспечения качества (далее - ПОК) в соответствии с требованиями НП-090-11. В ПОК должно быть приведено описание действующих процедур, обеспечивающих в соответствии с Федеральными нормами и правилами в области использования атомной энергии «Общие положения обеспечения безопасности атомных станций» (НП-001-15), утвержден-



ные приказом Федеральной службы по экологическому, технологическому и атомному надзору от 17 декабря 2015 г. № 522, формирование и поддержание культуры безопасности в организации. Примерное содержание ПОК по теме формирования и поддержания культуры безопасности приведено в Приложении № 4, являющимся неотъемлемой частью настоящего договора.

3.2.1. Для услуг, влияющих на безопасность, а также на лицензируемый вид деятельности, у Исполнителя должны быть ПОК, включающие требования о выполнении Исполнителем корректирующих мероприятий по результатам его проверок Заказчиком.

3.3 Исполнитель обязан соблюдать положения Правил организации работы с персоналом на атомных станциях в части соблюдения требований к подбору, подготовке, профессиональному обучению и поддержанию квалификации персонала, в случае привлечения Исполнителем такого персонала для выполнения работ по сооружению, монтажу, эксплуатации, техническому обслуживанию, ремонту, реконструкции, модернизации, наладке и испытаниям энергетического оборудования и оказанию научно-технической поддержки эксплуатации атомной станции.

3.4. В случае, если услуги, предусмотренные настоящим договором, должны оказываться на охраняемой территории Заказчика, работники Исполнителя, привлекаемые к оказанию услуг, обязаны пройти проверочные мероприятия, в порядке аналогичном порядку проверки, при оформлении допуска к государственной тайне по третьей форме, предусмотренном «Инструкцией о порядке допуска должностных лиц и граждан Российской Федерации к государственной тайне», утверждённой постановлением Правительства Российской Федерации от 06.02.2010 № 63, либо Исполнитель обязан подтвердить проведение проверочных мероприятий органами безопасности в отношении указанных работников.

Для подтверждения проведенных проверочных мероприятий Исполнитель обязан представить Заказчику:

- заверенную копию лицензии ФСБ России на право работ с использованием сведений, составляющих государственную тайну;
- письмо, подписанное руководителем Исполнителя и заверенное печатью, о том, что в отношении конкретного работника Исполнителя органами безопасности проведены проверочные мероприятия.

Для проведения проверочных мероприятий в отношении конкретного работника Исполнитель предоставляет Заказчику:

- анкету (по форме 4 Инструкции № 63);
- список на оформляемого работника (по форме 11 Инструкции № 63).

Работники Исполнителя допускаются к оказанию услуг на охраняемой территории Заказчика только после прохождения проверочных мероприятий органами безопасности.

К работе на охраняемой территории Заказчика не допускаются лица:

- судимые за совершение тяжких и особо тяжких преступлений;
- признанные в установленном порядке алко- и наркозависимыми;
- доступ которых является нежелательным по соображениям безопасности.



Доступ иностранных граждан на охраняемую территорию Заказчика проводится в исключительных случаях, после получения соответствующего решения из Госкорпорации «Росатом».

Доступ иностранных граждан на неохраняемую территорию Заказчика, в том числе с целью привлечения к выполнению работ, проводится только после получения Исполнителем от Заказчика соответствующего письменного согласования.

3.5 Заказчик обязуется оплатить оказанные услуги по цене, указанной в пункте 2.1 настоящего договора.

3.6 Заказчик имеет право:

3.6.1 Во всякое время проверять ход и качество услуг, оказываемых Исполнителем, не вмешиваясь в его деятельность.

3.6.2 Отказаться от исполнения договора в любое время до подписания акта сдачи-приемки оказанных услуг, уплатив Исполнителю часть установленной цены за фактически оказанные услуги, оказанные до получения извещения об отказе Заказчика от исполнения договора.

4. Порядок приема и передачи оказываемых услуг.

4.1 Прием и передача оказанных услуг осуществляются в соответствии с требованиями Технического задания (Приложение №1). Перечень документации, подлежащей оформлению и передаче Исполнителем Заказчику на отдельных этапах (при наличии этапов в календарном плане) выполнения договора, определяется Календарным планом и Техническим заданием.

4.2 Прием РСО осуществляется в течение срока действия договора на основании устной или письменной заявки Заказчика с указанием количества передаваемых РСО.

4.3 В день вывоза РСО Заказчик информирует свою службу безопасности, ответственных лиц за сдачу РСО о необходимости обеспечения беспрепятственного доступа автотранспорта Исполнителя к месту их накопления. Площадка или помещение для накопления РСО должны иметь подъездные пути для автотранспорта Исполнителя.

4.4 Доставка РСО к месту обезвреживания осуществляется транспортом Исполнителя и входит в стоимость оказания услуг.

4.5 После передачи, РСО переходят в собственность Исполнителя, который в дальнейшем несет материальную и юридическую ответственность в соответствии с законодательством РФ за нарушение мер по охране окружающей среды при осуществлении своей деятельности

4.6 Передача документации, оформленной в установленном настоящим договором порядке, осуществляется сопроводительными документами Исполнителя.

4.7 При окончании оказания услуг Исполнитель представляет Заказчику акт сдачи-приемки оказанных услуг с приложением к нему счета и комплекта документации, предусмотренного Календарным планом (Приложение №2) и Техническим заданием (Приложение №1), в срок не позднее 20 числа отчетного месяца

4.8 Заказчик в течение 10 рабочих дней со дня получения акта сдачи-приемки оказанных услуг и документации, указанной в пункте 4.3 настоящего договора, обя-

зан направить Исполнителю подписанный акт или мотивированный отказ от приема оказанных услуг.

4.9 В случае досрочного оказания услуг по договору Заказчик вправе досрочно принять и оплатить услуги.

4.10 Отказ Заказчика от приема оказанных услуг составляется в письменной форме и содержит перечень необходимых доработок и сроков их выполнения. Доработка производится за счет Исполнителя.

4.11 Если в процессе оказания услуг выявляется неизбежность получения отрицательного результата или нецелесообразность дальнейшего оказания услуг, Исполнитель обязан приостановить их, поставив об этом в известность Заказчика в трехдневный срок после приостановки оказания услуг.

4.12 По факту исполнения своих обязательств по договору Стороны в обязательном порядке должны оформить и подписать акт сверки расчетов (далее – Акт сверки) по форме Приложения № 5 к договору, для чего Исполнитель представляет Заказчику 2 (два) экземпляра подписанного акта сверки.

Заказчик в течение 5 (пяти) рабочих дней с даты получения Акта сверки подписывает его и возвращает один экземпляр Исполнителю либо, при наличии разногласий, направляет в адрес Исполнителя подписанный протокол разногласий.

Стороны обязаны ежеквартально проводить сверку расчетов по обязательствам, возникшим из исполняемого договора.

5. Обеспечение договора не предоставляется

6. Прочие условия

6.1 Права собственности на результаты оказания услуг по настоящему Договору, в том числе на отчетную, техническую, проектную документацию и материальные объекты, созданные при оказании услуг по Договору, принадлежат Заказчику.

6.2 Стороны обязаны обеспечить конфиденциальность сведений, касающихся предмета договора, хода его исполнения и полученных результатов.

6.3 Исполнитель уведомлен, что в случае нарушения условий настоящего договора в информационную систему «Расчет рейтинга деловой репутации поставщиков», ведение которой осуществляется на официальном сайте по закупкам атомной отрасли www.rdr.rosatom.ru в соответствии с утвержденными Госкорпорацией «Росатом» Едиными отраслевыми методическими указаниями по оценке деловой репутации, могут быть внесены сведения и документы о таких нарушениях. Основанием для внесения сведений в информационную систему «Расчет рейтинга деловой репутации поставщиков» могут являться:

1) выставленные Заказчиком и принятые Исполнителем неустойки за нарушение сроков исполнения обязательств по настоящему договору и (или) убытки, причиненные таким нарушением;

2) выставленные Заказчиком и принятые Исполнителем претензии (требования) к качеству услуг по настоящему договору и (или) убытки, причиненные ненадлежащим качеством услуг;

3) судебные решения (включая решения третейских судов) о выплате Исполнителем неустойки за нарушение сроков исполнения договорных обязательств и (или) возмещении убытков, причиненных указанным нарушением;

4) судебные решения (включая решения третейских судов) об удовлетворении Исполнителем претензии (требования) Заказчика к качеству услуг по настоящему договору и (или) возмещении убытков, причиненных ненадлежащим качеством услуг;

5) подтвержденные судебными актами факты передачи Заказчику Исполнителем услуг по настоящему договору, нарушающей права третьих лиц;

6) подтвержденные судебными актами факты фальсификации Исполнителем документов на этапе заключения или исполнения настоящего договора.

Исполнитель предупрежден, что сведения, включенные в информационную систему «Расчет рейтинга деловой репутации поставщиков», могут быть использованы Заказчиком при оценке его деловой репутации в последующих закупочных процедурах и (или) в процессе принятия решения о заключении договора с ним.

6.4 Противодействие коррупции.

При исполнении настоящего Договора Стороны соблюдают и будут соблюдать в дальнейшем все применимые законы и нормативные акты, включая любые законы о противодействии взяточничеству и коррупции.

Стороны и любые их должностные лица, работники, акционеры, представители, агенты или любые лица, действующие от имени или в интересах, или по просьбе какой-либо из Сторон в связи с настоящим Договором, не будут прямо или косвенно, в рамках деловых отношений в сфере предпринимательской деятельности или в рамках деловых отношений с государственным сектором, предлагать, вручать или осуществлять, а также соглашаться на предложение, вручение или осуществление (самостоятельно или в согласии с другими лицами) какого-либо платежа, подарка или иной привилегии с целью исполнения (воздержания от исполнения) каких-либо условий настоящего Договора, если указанные действия нарушают применимые законы или нормативные акты о противодействии взяточничеству и коррупции.

6.5. Заверения об обстоятельствах.

Каждая Сторона гарантирует другой Стороне, что:

сторона вправе заключать и исполнять Договор;

заключение и/или исполнение Стороной Договора не противоречит прямо или косвенно никаким законам, постановлениям, указам, прочим нормативным актам, актам органов государственной власти и/или местного самоуправления, локальным нормативным актам Стороны, судебным решениям;

стороной получены все и любые разрешения, одобрения и согласования, необходимые ей для заключения и/или исполнения Договора (в том числе в соответствии с действующим законодательством Российской Федерации или учредительными документами Стороны, включая одобрение сделки с заинтересованностью, одобрение крупной сделки).

Исполнитель настоящим гарантирует, что он не контролируется лицами, включенными в перечень лиц, указанный в постановлении Правительства Российской Федерации от 01.11.2018 № 1300 «О мерах по реализации Указа Президента Российской Федерации от 22.10.2018 № 592», а также, что ни он сам, ни лицо, под-

писавшее настоящий договор, не включены в перечни лиц, в отношении которых применяются специальные экономические меры в соответствии с указанным постановлением Правительства Российской Федерации или в соответствии с любыми иными актами Президента Российской Федерации или Правительства Российской Федерации, в случае включения Исполнителя, его единоличных исполнительных органов, иных лиц, которые его контролируют, в перечни лиц, в отношении которых применяются специальные экономические меры в соответствии с какими-либо актами Президента Российской Федерации или Правительства Российской Федерации, Исполнитель незамедлительно информирует об этом Заказчика.

6.6. Сведения о лицензии на право оказания услуг согласно пункту 1.1 договора: 066 № 00081 от 24.03.2016 года.

7. Ответственность сторон.

7.1 В случае нарушения Исполнителем сроков оказания услуг и сроков предоставления отчетной документации согласно п. 4.3 настоящего договора (кроме счета-фактуры), последний, обязан выплатить Заказчику неустойку в размере 0,05 % (пять сотых процента) от стоимости не оказанных или оказанных с просрочкой услуг за каждый день просрочки, начиная с первого дня просрочки и до дня завершения оказания услуг (представления документации), определяемого по дате подписания акта сдачи-приемки оказанных услуг.

7.2. Исполнитель несет ответственность за ненадлежащее оформление первичных документов в размере не принятых расходов при исчислении налога на прибыль.

7.3. В случае оказания услуг ненадлежащего качества Исполнитель уплачивает Заказчику штраф в размере 10% от стоимости Договора.

7.4. В случае нарушения Заказчиком сроков оплаты оказанных Исполнителем услуг по настоящему договору Заказчик, при наличии соответствующего письменного обращения Исполнителя, обязан выплатить Исполнителю неустойку в размере 0,03 % (три сотых процента) от суммы не оплаченных в срок услуг, за каждый календарный день просрочки.

7.5. В случае расторжения договора по решению суда в связи с существенным нарушением Исполнителем условий договора, информация об Исполнителе заносится в реестр недобросовестных поставщиков, предусмотренный Федеральным законом от 18 июля 2011 г. № 223-ФЗ «О закупках товаров, работ, услуг отдельными видами юридических лиц» сроком на 2 (два) года.

7.6. Заказчик вправе удержать начисленные штрафные санкции (штрафы, пени) из суммы, подлежащей уплате Исполнителю при окончательном расчете с ним при условии соответствующего письменного уведомления.

7.7. В том случае если в результате нарушения Исполнителем условий договора Заказчик в соответствии с законодательством Российской Федерации отказался от исполнения настоящего договора или настоящий договор был расторгнут по решению суда, а услуги, являющиеся предметом настоящего договора, так и не были оказаны (полностью или в части), Исполнитель обязан оплатить Заказчику штрафные санкции, предусмотренные пунктом 7.1 настоящего договора, за период с момента начала просрочки и до даты расторжения договора.

7.8. Исполнитель несёт ответственность за нарушения в результате оказания услуг по настоящему Договору прав третьих лиц на интеллектуальную собственность.

Исполнитель возмещает Заказчику все возможные убытки, в том числе штрафы и судебные издержки, связанные с нарушениями в результате оказания услуг по Договору прав третьих лиц на интеллектуальную собственность.

7.9. Суммы штрафных санкций (неустойки, пени, штрафы), предусмотренные разделом настоящего договора, могут быть удержаны (зачтены) стороной настоящего договора с другой стороны настоящего договора в одностороннем порядке при проведении взаиморасчетов.

8. Изменение, дополнение и расторжение договора.

8.1. Все изменения и дополнения к настоящему договору (в т.ч. изменение общей стоимости по договору, сроков оказания услуг и др.) оформляются дополнительным соглашением за подписью и печатями обеих Сторон, с приложением нового Технического задания и являются неотъемлемой частью настоящего договора.

8.2. Заказчик вправе отказаться от исполнения договора, известив об этом Исполнителя в письменном виде. Заказчик обязуется возместить Исполнителю стоимость оказанных услуг на момент прекращения действия договора при наличии документов, подтверждающих фактические расходы Исполнителя.

8.3. Исполнитель вправе отказаться от исполнения настоящего договора при условии полного возмещения Заказчику убытков.

9. Обстоятельства непреодолимой силы.

9.1. Стороны освобождаются от ответственности за полное или частичное неисполнение своих обязательств по договору, если их неисполнение или частичное неисполнение явилось следствием обстоятельств непреодолимой силы.

9.2. Под обстоятельствами непреодолимой силы понимают такие обстоятельства, которые возникли на территории Российской Федерации после заключения договора в результате непредвиденных и непредотвратимых событий, неподвластных сторонам, включая, но не ограничиваясь: пожар, наводнение, землетрясение, другие стихийные бедствия, запрещение властей, террористический акт, экономические и политические санкции, введенные в отношении Российской Федерации и (или) ее резидентов, при условии, что эти обстоятельства оказывают воздействие на выполнение обязательств по договору и подтверждены соответствующими уполномоченными органами и/или вступившими в силу нормативными актами органов власти.

9.3. Сторона, исполнению обязательств которой препятствует обстоятельство непреодолимой силы, обязана в течение 5 (пяти) рабочих дней письменно информировать другую Сторону о случившемся и его причинах. Возникновение, длительность и (или) прекращение действия обстоятельства непреодолимой силы должно подтверждаться сертификатом (свидетельством), выданным компетентным органом государственной власти или Торгово-промышленной палатой Российской Федерации или субъекта Российской Федерации. Сторона, не уведомившая вторую сторону о возникновении обстоятельства непреодолимой силы в установленный срок, лишается права ссылаться на такое обстоятельство в дальнейшем.

9.4. Если после прекращения действия обстоятельства непреодолимой силы, по мнению Сторон, исполнение договора может быть продолжено в порядке, действовавшем до возникновения обстоятельств непреодолимой силы, то срок исполнения обязательств по договору продлевается соразмерно времени, которое необходимо для учета действия этих обстоятельств и их последствий.

9.5. В случае если обстоятельства непреодолимой силы действуют непрерывно в течение 3 (трех) месяцев, любая из Сторон вправе потребовать расторжения договора.

10. Разрешение споров.

10.1. Обращение Стороны в суд допускается только после предварительного направления претензии другой Стороне и получения ответа (или пропуска срока, установленного на ответ) этой Стороны.

10.2. Заинтересованная Сторона направляет другой Стороне письменную претензию, подписанную уполномоченным лицом. Претензия направляется адресату заказным письмом с уведомлением о вручении посредством почтовой связи либо с использованием иных средств связи, обеспечивающих фиксирование отправления, либо вручается под расписку.

10.3. К претензии должны быть приложены документы, обосновывающие предъявленные заинтересованной Стороной требования (в случае их отсутствия у другой Стороны), и документы, подтверждающие полномочия лица, подписавшего претензию (в случае направления претензии единоличным исполнительным органом общества/предприятия полномочия подтверждаются выпиской из ЕГРЮЛ). Указанные документы представляются в форме копий, заверенных печатью Стороны и подписью лица, уполномоченного действовать от имени Стороны. Претензия, направленная без документов, подтверждающих полномочия подписавшего ее лица (а также полномочия лица, заверившего копии), считается непредъявленной и рассмотрению не подлежит.

10.4. Сторона, которой направлена претензия, обязана рассмотреть полученную претензию и в письменной форме уведомить заинтересованную Сторону о результатах ее рассмотрения в течение 21 (двадцати одного) рабочего дня со дня получения претензии с приложением обосновывающих документов, а также документов, подтверждающих полномочия лица, подписавшего ответ на претензию. Ответ на претензию направляется адресату заказным письмом с уведомлением о вручении посредством почтовой связи либо с использованием иных средств связи, обеспечивающих фиксирование отправления, либо вручается под расписку.

10.5. В случае, если в ходе внесудебного разрешения спора, Стороны не пришли к взаимоприемлемому решению, спор передаётся на разрешение Арбитражного суда Свердловской области.

11. Срок действия договора

11.1 Настоящий договор вступает в силу с даты его заключения и действует до полного исполнения обязательств.

12. Заключительные положения



12.1. Настоящий Договор составлен в двух экземплярах, имеющих одинаковую юридическую силу, по одному экземпляру для каждой из сторон.

12.2. Исполнитель не вправе передавать третьим лицам, равно как и использовать не в целях настоящего Договора коммерческую информацию, ставшую ему известной (доступной) в рамках заключения и исполнения настоящего Договора и составляющую коммерческую тайну Заказчика, а также другую информацию ограниченного распространения.

12.3. Уступка требования по настоящему Договору третьим лицам производится исключительно с письменного согласия Заказчика, полученного на основании письменного запроса Исполнителя.

12.4. Стороны обязуется предоставлять сведения в отношении всей цепочки собственников и руководителей, включая бенефициаров (в том числе конечных).

Раскрывающая сторона гарантирует принимающей стороне, что сведения и документы в отношении всей цепочки собственников и руководителей, включая бенефициаров (в том числе конечных), раскрывающей стороны, переданные принимающей стороне до заключения договора (далее – "сведения"), являются полными, точными и достоверными.

При изменении сведений раскрывающая сторона обязана не позднее пяти (5) дней с момента таких изменений направить принимающей стороне соответствующее письменное уведомление с приложением копий подтверждающих документов, заверенных нотариусом или уполномоченным должностным лицом раскрывающей стороны.

Раскрывающая сторона настоящим выдает свое согласие и подтверждает получение всех требуемых в соответствии с действующим законодательством Российской Федерации (в том числе о коммерческой тайне и о персональных данных) согласий всех упомянутых в сведениях, заинтересованных или причастных к сведениям лиц на обработку предоставленных сведений принимающей стороной, а также на раскрытие принимающей стороной сведений, полностью или частично, Госкорпорации "Росатом" и компетентным органам государственной власти (в том числе Федеральной налоговой службе Российской Федерации, Минэнерго России, Росфинмониторингу, Правительству Российской Федерации) и последующую обработку сведений такими органами (далее – "раскрытие"). Раскрывающая сторона освобождает принимающую сторону от любой ответственности в связи с раскрытием, в том числе, возмещает принимающей стороне убытки, понесенные в связи с предъявлением принимающей стороне претензий, исков и требований любыми третьими лицами, чьи права были или могли быть нарушены таким раскрытием.

Стороны подтверждают, что условия договора о предоставлении сведений и о поддержании их актуальными признаны ими существенными условиями договора в соответствии со статьей 432 Гражданского кодекса Российской Федерации.

Если специальной нормой части второй Гражданского кодекса Российской Федерации не установлено иное, отказ от предоставления, несвоевременное и (или) недостоверное и (или) неполное предоставление сведений (в том числе, уведомлений об изменениях с подтверждающими документами) является основанием для одностороннего отказа принимающей стороны от исполнения договора и предъявления принимающей стороной раскрывающей стороне требования о возмещении





убытков, причиненных прекращением договора. Договор считается расторгнутым с даты получения раскрывающей стороной соответствующего письменного уведомления принимающей стороны, если более поздняя дата не будет установлена в уведомлении.

12.5. Во исполнение пунктов 1,2 протокола от 16.04.2018 №9-ГД/203-Пр заседания Управляющего комитета по Интегрированной системе управления (далее – ИСУ) АО «Концерн Росэнергоатом» по анализу промежуточных итогов подготовки к Корпоративной миссии ОСАРТ по направлению ИСУ, в целях совершенствования ИСУ Концерна, подготовки Концерна к Корпоративной миссии ОСАРТ, АО «Концерн Росэнергоатом» приказом от 02.07.2018 №9/808-П ввело в действие заявления о политиках, с которыми можно ознакомиться на сайте АО «Концерн Росэнергоатом»: <http://www.rosenergoatom.ru/about/zayavleniya-o-politikakh/> (данный пункт носит уведомительный характер).

12.6. Неотъемлемой частью договора являются следующие приложения:

- Техническое задание (Приложение № 1);
- Календарный план (Приложение №2);
- Прейскурант на услуги (Приложение № 3);
- Требования к ПОК в части описания процедуры формирования и поддержания культуры безопасности в организации (Приложение № 4);
- Форма акта сверки взаимных расчетов (приложение №5),
- Форма акта сдачи-приёмки оказанных услуг по договору (Приложение № 6),

13. Адреса и банковские реквизиты сторон

ИСПОЛНИТЕЛЬ	ЗАКАЗЧИК
<p>ООО «Центр безопасности промышленных отходов» Юридический адрес: 620014, г.Екатеринбург, ул.Мальшева, д.11, кв.58 Почтовый адрес: 620014, г.Екатеринбург, ул.Мальшева, д.11, кв.58 Фактический адрес: 620075 Россия, Екатеринбург, ул. Пушкина, д. 7 лит.Л, оф. 207 тел.(343) 376-41-87 факс(343) 376-41-86 ИНН 6658097507, КПП 667101001 ОГРН 1026602355900 Уральский банк ПАО «Сбербанк» г.Екатеринбург р/с 40702810016090100817 к/с 30101810500000000674 БИК 046577674 ОКПО 50739236</p>	<p>АО «Концерн Росэнергоатом» Адрес места нахождения: 109507, г. Москва, ул. Ферганская, д. 25. Фактический адрес: 624250, Свердловская область, г. Заречный, а/я 149 ИНН 7721632827, КПП 663943002, Банк: ГПБ (АО), г. Москва БИК 044525823 К/сч 30101810200000000823 Р/сч 40702810992000040166</p>
От ИСПОЛНИТЕЛЯ	От ЗАКАЗЧИКА
<p>Директор ООО «Центр безопасности промышленных отходов»  Л.П. Тарарухина “ 22 ” 05 2019 г М.П.</p>	<p>Заместитель генерального директора – директор филиала АО «Концерн Росэнергоатом» «Белоярская атомная станция»  И.И. Сидоров “ 22 ” 05 2019 г М.П.</p>

Приложение №1
к договору №19/04/2019
от 22.05 2019 г.

СОГЛАСОВАНО

ИСПОЛНИТЕЛЬ

ООО «Центр безопасности промышлен-
ных отходов»

ОТ ИСПОЛНИТЕЛЯ

Директор ООО «Центр безопасности
промышленных отходов»



Л.П. Тарарухина

“ 22 ” 05 2019 г



УТВЕРЖДАЮ

ЗАКАЗЧИК

АО «Концерн Росэнергоатом»

ОТ ЗАКАЗЧИКА

Заместитель генерального директора – ди-
ректор филиала АО «Концерн Росэнерго-
атом» «Белоярская атомная станция»



И.И. Сидоров

“ 22 ” 05 2019 г



ТЕХНИЧЕСКОЕ ЗАДАНИЕ

по сбору, транспортированию и обезвреживанию отработанных ртутных ламп



Техническое задание
на оказание услуг

СОДЕРЖАНИЕ

РАЗДЕЛ 1. НАИМЕНОВАНИЕ УСЛУГИ

РАЗДЕЛ 2. ОПИСАНИЕ УСЛУГ

Подраздел 2.1 Состав (перечень) оказываемых услуг

Подраздел 2.2 Описание оказываемых услуг

Подраздел 2.3 Объем оказываемых услуг либо доля оказываемых услуг в общем объеме закупки

РАЗДЕЛ 3. ТРЕБОВАНИЯ К УСЛУГАМ

Подраздел 3.1 Общие требования

Подраздел 3.2 Требования к качеству оказываемых услуг

Подраздел 3.3 Требования к гарантийным обязательствам оказываемых услуг

Подраздел 3.4 Требования к конфиденциальности

Подраздел 3.5 Требования к безопасности оказания услуг и безопасности результата оказанных услуг

Подраздел 3.6 Требования по обучению персонала заказчика

Подраздел 3.7 Требования к составу технического предложения участника

Подраздел 3.8 Специальные требования

РАЗДЕЛ 4. РЕЗУЛЬТАТ ОКАЗАННЫХ УСЛУГ

Подраздел 4.1 Описание конечного результата оказанных услуг

Подраздел 4.2 Требования по приемке услуг

Подраздел 4.3 Требования по передаче заказчику технических и иных документов (оформление результатов оказанных услуг)

РАЗДЕЛ 5. ТРЕБОВАНИЯ К ТЕХНИЧЕСКОМУ ОБУЧЕНИЮ ПЕРСОНАЛА ЗАКАЗЧИКА

РАЗДЕЛ 6. ПЕРЕЧЕНЬ ПРИНЯТЫХ СОКРАЩЕНИЙ

РАЗДЕЛ 7. ПЕРЕЧЕНЬ ПРИЛОЖЕНИЙ

РАЗДЕЛ 1. НАИМЕНОВАНИЕ УСЛУГИ

Оказание услуг по сбору, транспортированию и обезвреживанию отработанных люминесцентных ртутных ламп.

РАЗДЕЛ 2. ОПИСАНИЕ УСЛУГИ

Подраздел 2.1 Состав (перечень) оказываемых услуг

Оказание услуг по сбору, транспортированию и обезвреживанию отработанных люминесцентных ртутных ламп (ДРЛ, ДРШ, ДНАТ и т.п.), изделий и приборов с ртутным наполнением, некондиционной ртути, далее «PCO», образующихся в результате ведения производственной и хозяйственной деятельности Заказчика.

Подраздел 2.2 Описание оказываемых услуг

2.2.1. «Заказчик» передает, а «Исполнитель» принимает и осуществляет сбор, транспортирование и обезвреживание отработанных люминесцентных ртутных ламп (ДРЛ, ДРШ, ДНАТ и т.п), PCO, образующихся в результате ведения производственной и хозяйственной деятельности Заказчика.
--

2.2.2. Транспортирование отработанных люминесцентных ртутных ламп и PCO осуществляется автотранспортом «Исполнителя» с предоставлением необходимого количества контейнеров для отработанных люминесцентных ртутных ламп.
--

Подраздел 2.3 Объем оказываемых услуг либо доля оказываемых услуг в общем объеме закупки
--

Доля/объем отдельных услуг в общем объеме закупки не определена

РАЗДЕЛ 3. ТРЕБОВАНИЯ К УСЛУГАМ

Подраздел 3.1 Общие требования

3.1. Сроки оказания услуг:

Начало: с даты заключения договора, окончание: «30» ноября 2019 года
--

Подраздел 3.2 Требования к качеству оказываемых услуг

3.2.1. Транспортирование отработанных люминесцентных ртутных ламп и PCO осуществляется специализированным транспортом.
--

3.2.2. При оказании услуг должны соблюдаться требования нормативных правовых актов, в том числе:
--

-Федерального закона от 24.06.1998г., № 89-ФЗ «Об отходах производства и потребления»

3.2.3. Фактическое количество переданных отработанных люминесцентных ртутных ламп (ДРЛ, ДРШ, ДНАТ и т.п), PCO определяется в момент передачи «Исполнителю» по количеству штук.
--

Подраздел 3.3 Требования к гарантийным обязательствам оказываемых услуг

3.3.1. Не предъявляются
Подраздел 3.4 Требования к конфиденциальности
Не предъявляются
Подраздел 3.5 Требования к безопасности оказания услуг и безопасности результата оказанных услуг
Транспортирование отработанных люминесцентных ртутных ламп и ртуть-содержащих отходов осуществляется специализированным транспортом с предоставлением «Исполнителем» необходимого количества контейнеров для перевозки отработанных люминесцентных ртутных ламп.
Подраздел 3.6 Требования по обучению персонала заказчика
Не предъявляются
Подраздел 3.7 Требования к составу технического предложения участника
Не предъявляются
Подраздел 3.8 Специальные требования
Не предъявляются

РАЗДЕЛ 4. РЕЗУЛЬТАТ ОКАЗАННЫХ УСЛУГ

Подраздел 4.1 Описание конечного результата оказанных услуг
4.1.1. В результате оказанных услуг осуществляется сбор, транспортирование и обезвреживание отработанных люминесцентных ртутных ламп и РСО, образовавшихся в филиале АО «Концерн Росэнергоатом» «Белоярская АЭС», оформляется акт сдачи-приемки отходов в 2-х экземплярах.
4.1.2. Периодичность передачи отработанных люминесцентных ртутных ламп и РСО определяется «Заказчиком» по мере накопления транспортной партии.
Подраздел 4.2 Требования по приемке услуг
Особые требования по приемке услуг не предъявляются
Подраздел 4.3 Требования по передаче Заказчику технических и иных документов (оформление результатов оказанных услуг)
По окончанию услуг должны быть представлены следующие отчетные документы:
4.3.1. Акт оказанных услуг.
4.3.2. Счет-фактура(счет)

РАЗДЕЛ 5. ТРЕБОВАНИЯ К ТЕХНИЧЕСКОМУ ОБУЧЕНИЮ ПЕРСОНАЛА ЗАКАЗЧИКА

Не предъявляются

РАЗДЕЛ 6. ПЕРЕЧЕНЬ ПРИНЯТЫХ СОКРАЩЕНИЙ

№ п/п	Сокращение	Расшифровка сокращения
1.	PCO	Ртутьсодержащие отходы



2.	АО	Акционерное общество
3.	ФЗ	Федеральный закон
4.	РФ	Российская Федерация

РАЗДЕЛ 7. ПЕРЕЧЕНЬ ПРИЛОЖЕНИЙ

Не требуется

ТЗ разработал
Инженер по ООС 1 катего-
рии (4блок)

должность



подпись

Т.А.Антропова

расшифровка подписи

Начальник ООС

должность



подпись

О.Ю. Смышляева

расшифровка подписи



Приложение № 2
к договору №19/04/2019
от 22.05 2019г.

КАЛЕНДАРНЫЙ ПЛАН

по сбору, транспортированию и обезвреживанию отработанных ртутных ламп

Номер позиции	Наименование услуг по договору и основных этапов его выполнения	Предприятие (организация) - исполнитель (соисполнители)	Срок оказания: (Число. Месяц. Год)		Перечень документации, передаваемой Заказчику	Стоимость этапа без НДС, руб.	% НДС	Стоимость этапа с НДС, руб.
			начало	окончание				
1	2	3	4	5	6	7	8	9
1	Комплекс услуг по сбору, транспортированию и дальнейшему обезвреживанию отработанных люминесцентных ртутных ламп (ДРЛ, ДРШ, ДНАТ и т.п), изделий и приборов с ртутным наполнением, некондиционной ртути	ООО «Центр безопасности промышленных отходов»	С даты заключения договора	30.11.2019 (в течение 15 рабочих дней с даты направления заявки)	Счет, акт сдачи-приемки оказанных услуг	98400,00	0	98400,00
ИТОГО						98400,00	0,00	98400,00

ИСПОЛНИТЕЛЬ

ООО «Центр безопасности промышленных отходов»

От ИСПОЛНИТЕЛЯ

Директор ООО «Центр безопасности промышленных отходов»

Л.П. Тарарухина

“ 22 ” 05 2019 г.



ЗАКАЗЧИК

АО «Концерн Росэнергоатом»

От ЗАКАЗЧИКА

Заместитель генерального директора – директор филиала АО «Концерн Росэнергоатом» «Белоярская атомная станция»

И.И. Сидоров

“ 22 ” 05 2019 г.



Приложение № 3
к договору № 19/04/2019
от 22.05. 2019 г.

Прейскурант на услуги

№ п/п	Сбор, транспортировка, обезвреживание ртутьсодержащих отходов	Стоимость единицы оказания услуг с учетом транспортировки до г.Екатеринбурга, руб. (без НДС)
1.	Люминесцентные лампы типа ЛБ, ЛД, КЛЛ(энергосберегающие), ртутные лампы типа ДРЛ.	8-50
2.	Ртутьсодержащие приборы (термометры)	22-00

ОТ ИСПОЛНИТЕЛЯ

Директор ООО «Центр безопасности промышленных отходов»

Л.П. Тарарухина
«22» 05 2019 г.

ОТ ЗАКАЗЧИКА

Заместитель генерального директора – директор филиала АО «Концерн Росэнергоатом» «Белоярская атомная станция»

И.И. Сидоров
«22» 05 2019 г.





**Требования к программе обеспечения качества
в части описания процедуры формирования и поддержания
культуры безопасности в организации**

Культура безопасности - набор характеристик и особенностей деятельности организаций и поведения отдельных лиц, который устанавливает, что вопросам обеспечения безопасности АС, как обладающим высшим приоритетом, уделяется внимание, определяемое их значимостью.

С целью выполнения требований НП-001-15 и НП-090-11, программа обеспечения качества организации, осуществляющей деятельность, влияющую на безопасность ОИАЭ, должна содержать описание действующих процедур, обеспечивающих реализацию формирования и поддержания культуры безопасности путем:

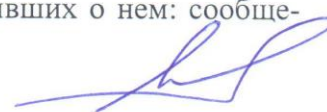
- установления приоритета безопасности АС над экономическими и производственными целями;
- подбора, профессионального обучения и поддержания квалификации руководителей и персонала в каждой сфере деятельности, влияющей на безопасность;
- строгого соблюдения дисциплины при четком распределении полномочий и персональной ответственности руководителей и исполнителей;
- строгого соблюдения требований нормативно-правовых актов, нормативной документации, документов по стандартизации, программ обеспечения качества, производственных инструкций и технологических регламентов, их периодического обновления с учетом накапливаемого опыта;
- установления руководителями всех уровней атмосферы доверия и таких подходов к коллективной работе, а также к социально-бытовым условиям жизни работников, которые формируют внутреннюю потребность позитивного отношения к безопасности;
- демонстрации руководителями всех уровней приверженности безопасности и строгого соблюдения ими установленных требований;
- понимания каждым работником влияния его деятельности на безопасность АС и последствий, к которым может привести несоблюдение или некачественное выполнение установленных требований;
- формирования у работников внутренней критической позиции, самоконтроля своей деятельности, влияющей на безопасность;
- понимания каждым руководителем и работником недопустимости сокрытия ошибок в своей деятельности, необходимости выявления и устранения причин их возникновения, необходимости постоянного самосовершенствования, изучения и внедрения передового опыта, в том числе зарубежного;
- установления такой системы поощрений и взысканий по результатам производственной деятельности, которая стимулирует открытость действий работников и не способствует сокрытию ошибок в их работе;
- использования принципа справедливого отношения к работникам, допустившим ошибочное неправильное действие или бездействие и сообщивших о нем: сообще-



ние о непреднамеренном ошибочном/неправильном действии или бездействии является условием неприменения взыскания;

использования элементов мотивации работников на демонстрацию нетерпимости к фактам несообщения о допущениях другими работниками ошибочных/неправильных действий, свидетелями которых они стали;

мониторинга состояния и постоянное совершенствование культуры безопасности. Организация, выполняющая работы (предоставляющая услуги) АО «Концерн Росэнергоатом» должна контролировать наличие требований по культуре безопасности, устанавливаемых в договорах между Субпоставщиками и их подрядными организациями (Субпоставщиками второго уровня).

Данные требования являются минимально необходимыми. Могут дополняться в соответствии с действующими процедурами организации.».

От ИСПОЛНИТЕЛЯ

От ЗАКАЗЧИКА



Тарарухина Л.П.



Сидоров И.И.



Лицензия 066 № 00081 от 24.03.2016 «На осуществление деятельности по сбору, транспортированию, обработке, утилизации, обезвреживанию, размещению отходов I-IV классов опасности» ООО «ЦБПО»



Федеральная служба по надзору в сфере природопользования

ЛИЦЕНЗИЯ

066 № 00081 от 24 марта 2016 г.
(переформление лицензии на деятельность по сбору, использованию, обезвреживанию, транспортировке, размещению отходов I-IV классов опасности от 20 мая 2011 г. серии 066 № 00081)

На осуществление деятельности

деятельность по сбору, транспортированию, обработке, утилизации, обезвреживанию, размещению отходов I - IV классов опасности
(наименование лицензируемого вида деятельности)

Виды работ (услуг), выполняемых (оказываемых) в составе лицензируемого вида деятельности, в соответствии с частью 2 статьи 12 Федерального закона от 04.05.2011 № 99-ФЗ «О лицензировании отдельных видов деятельности»:

транспортирование отходов I-IV классов опасности;
сбор отходов I-II, IV классов опасности
(перечень работ (услуг) в составе лицензируемого вида деятельности)

Настоящая лицензия предоставлена юридическому лицу

Общество с ограниченной ответственностью «Центр безопасности промышленных отходов»
(полное фирменное наименование юридического лица с указанием организационно-правовой формы)

ООО «Центр безопасности промышленных отходов»
(сокращенное фирменное наименование юридического лица)

Основной государственный регистрационный номер записи о государственной регистрации юридического лица 1026602355900

Идентификационный номер налогоплательщика 6658097507

0001854

Место нахождения: 620014, Свердловская область,
г. Екатеринбург, ул. Малышева, 11-58

(оборотная сторона)

(адрес места нахождения юридического лица)

Места осуществления лицензируемого вида деятельности:

1. 620014, Свердловская область, г. Екатеринбург,
ул. Малышева, 11-58.

2. 620010, Свердловская область, г. Екатеринбург,
ул. Дагестанская, д. 40.

(адрес места осуществления лицензируемого вида деятельности)

Настоящая лицензия предоставлена на
срок

бессрочно

Настоящая лицензия переоформлена на основании решения
лицензирующего органа – приказа от 24 марта 2016 г. № 519

Настоящая лицензия имеет приложение, являющееся её
неотъемлемой частью на 2 листах

Начальник Департамента
Федеральной службы по надзору
в сфере природопользования по
Уральскому федеральному округу

(должность уполномоченного лица)

Б.Е. Леонтьев

(Ф.И.О.
уполномоченного
лица)



066 № 00081 от 24 марта 2016 г.

**Перечень отходов I-IV классов опасности и виды работ в составе
деятельности по сбору, транспортированию, обработке, утилизации,
обезвреживанию, размещению отходов I - IV классов опасности
ООО «Центр безопасности промышленных отходов»**

№ п / п	Наименование отхода по ФККО	Код отхода по ФККО	Класс опасности отхода	Виды деятельности по обращению с отходами
1.	Лампы ртутные, ртутно-кварцевые, люминесцентные, утратившие потребительские свойства	4 71 101 01 52 1	1	сбор, транспортирование
2.	Отходы термометров ртутных	4 71 920 00 52 1	1	
3.	Отходы вентилях ртутных	4 71 910 00 52 1	1	
4.	Аккумуляторы свинцовые отработанные неповрежденные, с электролитом	9 20 110 01 53 2	2	
5.	Аккумуляторы свинцовые отработанные в сборе, без электролита	9 20 110 02 52 3	2	
6.	Химические источники тока литиевые тионилхлоридные неповрежденные отработанные	4 82 201 01 53 2	2	
7.	Химические источники тока марганцево-цинковые щелочные неповрежденные отработанные	4 82 201 11 53 2	2	
8.	Отходы синтетических и полусинтетических масел промышленных	4 13 200 01 31 3	3	транспортирование
9.	Фильтры очистки масла автотранспортных средств отработанные	9 21 302 01 52 3	3	
10.	Обтирочный материал, загрязненный нефтью или нефтепродуктами (содержание нефти или нефтепродуктов менее 15%)	9 19 204 02 60 4	4	
11.	Покрышки пневматических шин с металлическим кордом отработанные	9 21 130 02 50 4	4	сбор, транспортирование
12.	Покрышки пневматических шин с тканевым кордом отработанные	9 21 130 01 50 4	4	
13.	Фильтры воздушные автотранспортных средств отработанные	9 21 301 01 52 4	4	
14.	Мониторы компьютерные жидкокристаллические, утратившие потребительские свойства, в сборе	4 81 205 02 52 4	4	

Начальник Департамента
Федеральной службы по надзору в
сфере природопользования по
Уральскому федеральному округу
(должность уполномоченного лица)

Б.Е. Леонтьев

(подпись) (Ф.И.О. уполномоченного лица)

М.П.

0006508

Приложение является неотъемлемой частью лицензии

ПРИЛОЖЕНИЕ
к лицензии Федеральной службы
по надзору в сфере природопользования

066 № 00081 от 24 марта 2016 г.

№ п / п	Наименование отхода по ФККО	Код отхода по ФККО	Класс опасности отхода	Виды деятельности по обращению с отходами
15.	Мониторы компьютерные электроннолучевые, утратившие потребительские свойства	4 81 205 03 52 4	4	сбор, транспортирование
16.	Системный блок компьютера, утративший потребительские свойства	4 81 201 01 52 4	4	
17.	Принтеры, сканеры, многофункциональные устройства (МФУ), утратившие потребительские свойства	4 81 202 01 52 4	4	
18.	Клавиатура, манипулятор "мышь" с соединительными проводами, утратившие потребительские свойства	4 81 204 01 52 4	4	
19.	Телефонные и факсимильные аппараты, утратившие потребительские свойства	4 81 321 01 52 4	4	
20.	Мусор от офисных и бытовых помещений организаций несортированный (исключая крупногабаритный)	7 33 100 01 72 4	4	транспортирование
21.	Мусор и смет производственных помещений малоопасный	7 33 210 01 72 4	4	
22.	Смет с территории предприятия малоопасный	7 33 390 01 71 4	4	

Начальник Департамента
Федеральной службы по надзору в
сфере природопользования по
Уральскому федеральному округу
(должность уполномоченного лица)

Б.Е. Леонтьев

(подпись) (Ф.И.О. уполномоченного лица)

М.П.

0006507

Приложение является неотъемлемой частью лицензии

Договор № 335267 от 01.01.2019 г. «На оказание услуг по обращению с твердыми коммунальными отходами по АПО-3 Свердловской области, за исключением муниципального образования г. Екатеринбург»

Форма типового договора
на оказание услуг по обращению с твердыми коммунальными отходами
- организации обслуживающие МКД и ИЖД;
- ЮЛИП/ФЛ – коммерческие потребители (не МКД, не ИЖД);
- некоммерческие объединения (не МКД, не ИЖД).

ДОГОВОР №335267
на оказание услуг по обращению с твердыми коммунальными отходами
по АПО-3 Свердловской области, за исключением муниципального образования г. Екатеринбург

г. Екатеринбург

"1" Января 2019 г

Екатеринбургское Муниципальное Унитарное Предприятие «Специализированная автобаза» (ЕМУП «Спецавтобаза») именуемое в дальнейшем региональным оператором, в лице менеджера отдела продаж Серебряковой Марины Юрьевны, действующей на основании доверенности №105-С от 25.12.2018г., с одной стороны, и Филиал акционерного общества «Российский концерн по производству электрической и тепловой энергии на атомных станциях» «Белоярская атомная станция», именуемое (-ая, -ый) в дальнейшем потребителем, в лице Заместителя Генерального директора - директора филиала АО «Концерн Росэнергоатом» «Белоярская атомная станция» Сидорова Ивана Ивановича действующего на основании Доверенности № 1-3472 от 25.05.2015г., с другой стороны, именуемые в дальнейшем сторонами, заключили настоящий договор о нижеследующем:

I. Предмет договора.

1. По договору на оказание услуг по обращению с твердыми коммунальными отходами региональный оператор обязуется принимать твердые коммунальные отходы в объеме и в месте, которые определены в настоящем договоре, и обеспечивать транспортирование, обработку, обезвреживание, захоронение в соответствии с законодательством Российской Федерации, а потребитель обязуется оплачивать услуги регионального оператора по цене, определенной в пределах утвержденного в установленном порядке единого тарифа на услугу регионального оператора.

2. Объем твердых коммунальных отходов, места накопления твердых коммунальных отходов, в том числе крупногабаритных отходов, и периодичность вывоза твердых коммунальных отходов, а также информация о размещении мест накопления твердых коммунальных отходов и подъездных путей к ним (за исключением жилых домов), а также иные дополнительно согласованные сторонами условия определяются согласно приложению к настоящему договору, являющемуся его неотъемлемой частью.

3. Способ складирования твердых коммунальных отходов - в контейнеры, в том числе крупногабаритных отходов - на специальных площадках складирования крупногабаритных отходов.

4. Дата начала оказания услуг по обращению с твердыми коммунальными отходами с 01 января 2019 г. при условии установления предельного единого тарифа на услугу регионального оператора.

II. Сроки и порядок оплаты по договору.

5. Под расчетным периодом по настоящему договору понимается один календарный месяц. Оплата услуг по настоящему договору осуществляется по цене, равной величине утвержденного в установленном порядке предельного единого тарифа на услугу регионального оператора по обращению с твердыми коммунальными отходами.

В случае изменения предельного единого тарифа на услугу регионального оператора (далее – предельного тарифа) в установленном законом порядке, цена на услугу регионального оператора по настоящему договору изменяется и принимается равной вновь установленному предельному тарифу с даты введения в действие нового предельного тарифа без заключения сторонами дополнительного соглашения об изменении цены на услугу регионального оператора.

Информация о предельном едином тарифе на услугу регионального оператора, о его изменении заблаговременно доводится до сведения потребителя путем размещения на официальном сайте регионального оператора, в официальных изданиях средств массовой информации органов государственной власти, предназначенных для опубликования принятых правовых и иных актов, а также может размещаться на информационных стендах, досках объявлений, в платежных документах.

6. Потребитель (за исключением потребителей в многоквартирных домах и жилых домах) оплачивает услуги по обращению с твердыми коммунальными отходами до 10-го числа месяца, следующего за месяцем, в котором была оказана услуга по обращению с твердыми коммунальными отходами

Потребитель в многоквартирном доме или жилом доме оплачивает коммунальную услугу по оказанию услуг по обращению с твердыми коммунальными отходами в соответствии с жилищным законодательством Российской Федерации.

7. Сверка расчетов по настоящему договору проводится между региональным оператором и потребителем не реже чем один раз в год по инициативе одной из сторон путем составления и подписания сторонами соответствующего акта.

Сторона, инициирующая проведение сверки расчетов, составляет и направляет другой стороне подписанный акт сверки расчетов в 2 экземплярах любым доступным способом (почтовое отправление, телеграмма, факсограмма, факсограмма, информационно-телекоммуникационная сеть "Интернет"), позволяющим подтвердить получение такого уведомления адресатом. Другая сторона обязана подписать акт сверки расчетов в течение 3 рабочих дней со дня его получения или представить мотивированный отказ от его подписания с направлением своего варианта акта сверки расчетов.

В случае неполучения ответа в течение 10 рабочих дней со дня направления стороне акта сверки расчетов, направленный акт считается согласованным и подписанным обеими сторонами.

7.1. Региональный оператор и/или агент, действующий на основании договора с региональным оператором, выставляет потребителю первичный документ: акт сдачи-приемки оказанных услуг за расчетный период в двух экземплярах, счет-фактуру, а также счет за соответствующий расчетный период.

Региональный оператор и/или агент, действующий на основании договора с региональным оператором, обязан осуществить доставку первичного документа в адрес потребителя в сроки, предусмотренные действующим законодательством РФ. Потребитель возвращает региональному оператору один экземпляр подписанного акта сдачи-приемки оказанных услуг по адресу указанному в разделе XIII настоящего договора в срок до 3-х рабочих дней с даты их получения.

В случае, если потребитель не получил акт сдачи-приемки оказанных услуг от регионального оператора и/или агента, действующего на основании договора с региональным оператором, в установленном порядке и в установленный срок, не уведомив регионального оператора о данном факте, а также в случае непредоставления потребителем региональному оператору подписанного экземпляра акта сдачи-приемки оказанных услуг за расчетный период в установленный срок, акт сдачи-приемки оказанных услуг за расчетный период считается признанным (согласованным) обеими сторонами и претензий по качеству услуг у потребителя не имеется.

В случае получения уведомления от потребителя о неполучении первичных документов в сроки, предусмотренные действующим законодательством РФ, региональный оператор вправе направить потребителю акт сдачи-приемки оказанных услуг посредством электронной почты, почтовой связи по адресу потребителя, указанному в настоящем договоре или сообщенному потребителем региональному оператору в письменной форме.

Информация об агенте, действующем на основании договора, размещена на сайте www.sab-ekb.ru

7.2. Оплата по настоящему договору осуществляется в форме безналичного расчета путем перечисления потребителем денежных средств на расчетный счет, указанный в п. 7.3, или иной расчетный счет, указанный региональным оператором, или по соглашению сторон - в ином порядке, а также за наличный расчет в порядке и на основаниях, предусмотренных действующим законодательством.

7.3. Потребитель осуществляет оплату путем перечисления денежных средств по следующим реквизитам:

Получатель: ЕМУП «Спецавтобаза»
Адрес: 620102, г. Екатеринбург, ул. Посадская, 3
ИНН: 6608003655
КПП: 665801001
Банк: ПАО «Банк «Екатеринбург»
р/с: 40702810600010000008
к/с: 3010181050000000904
БИК: 046577904

7.4. При осуществлении платы за услуги по обращению с твердыми коммунальными отходами по настоящему договору, потребитель указывает в платежных поручениях следующие сведения:

- наименование плательщика;
- наименование получателя платежа и его полные банковские реквизиты;
- дату и номер договора;
- номер счета на оплату и номер лицевого счета;
- сумму платежа с учетом НДС;
- период, за который производится платеж.

В случае отсутствия или указания назначения платежа, не соответствующего условиям настоящего пункта договора, региональный оператор вправе засчитать платеж в погашение обязательств (счетов), срок исполнения по которым наступил ранее.

7.5. Днем оплаты считается день поступления денежных средств на расчетный счет Агента или внесения наличных денежных средств в кассу Агента.

7.6. В случае возникновения переплаты за соответствующий расчетный период, региональный оператор вправе зачесть соответствующие денежные средства в счет платежей будущих расчетных периодов.

III. Бремя содержания контейнерных площадок, специальных площадок для складирования крупногабаритных отходов.

8. Региональный оператор по обращению с твердыми коммунальными отходами отвечает за обращение с твердыми коммунальными отходами с момента погрузки таких отходов в мусоровозы в местах накопления твердых коммунальных отходов.

9. Бремя содержания контейнерных площадок, специальных площадок для складирования крупногабаритных отходов, расположенных на придомовой территории, входящей в состав общего имущества собственников помещений в многоквартирных домах, несут собственники помещений в многоквартирном доме, либо лицо, привлекаемое собственниками помещений в многоквартирном доме по договору оказания услуг по содержанию общего имущества в таком доме.

10. Бремя содержания контейнерных площадок, специальных площадок для складирования крупногабаритных отходов, не входящих в состав общего

имущества собственников помещений в многоквартирных домах, несет органы местного самоуправления муниципальных образований, в границах которых расположены такие площадки, если иное не установлено законодательством Российской Федерации.

IV. Права и обязанности сторон.

11. Региональный оператор обязан:

- а) принимать твердые коммунальные отходы в объеме и в месте, которые определены в приложении к настоящему договору;
 - б) обеспечивать транспортирование, обработку, обезвреживание, захоронение принятых твердых коммунальных отходов в соответствии с законодательством Российской Федерации;
 - в) предоставлять потребителю информацию в соответствии со стандартами раскрытия информации в области обращения с твердыми коммунальными отходами в порядке, предусмотренном законодательством Российской Федерации;
 - г) отвечать на жалобы и обращения потребителей по вопросам, связанным с исполнением настоящего договора, в течение срока, установленного законодательством Российской Федерации для рассмотрения обращений граждан;
 - д) принимать необходимые меры по своевременной замене поврежденных контейнеров, принадлежащих ему на праве собственности или на ином законном основании, в порядке и сроки, которые установлены законодательством субъекта Российской Федерации;
 - е) обеспечивать оказание услуг по обращению с твердыми коммунальными отходами, качество которых должно соответствовать обязательным требованиям и правовым актам Российской Федерации в сфере обращения с твердыми коммунальными отходами;
 - ж) осуществлять справочно-информационное обслуживание потребителя в установленное рабочее время.
- Телефон диспетчерской службы _____

12. Региональный оператор имеет право:

- а) осуществлять контроль за учетом объема и (или) массы принятых твердых коммунальных отходов;
- б) инициировать проведение сверки расчетов по настоящему договору;
- в) уведомлять потребителя о наличии задолженности по оплате коммунальной услуги по обращению с твердыми коммунальными отходами или задолженности по уплате неустоек (штрафов, пеней) посредством передачи смс-сообщения по сети подвижной радиотелефонной связи на пользовательское оборудование потребителя, телефонного звонка с записью разговора, сообщения электронной почты или через личный кабинет потребителя в государственной информационной системе жилищно-коммунального хозяйства, посредством размещения на официальной странице исполнителя в сети Интернет либо посредством передачи потребителю голосовой информации по сети фиксированной телефонной связи;
- г) осуществлять иные права, предоставленные региональному оператору, по настоящему договору и нормативными правовыми актами Российской Федерации.

13. Потребитель обязан:

- а) осуществлять складирование твердых коммунальных отходов в местах и накопления твердых коммунальных отходов, определенных договором на оказание услуг по обращению с твердыми коммунальными отходами, в соответствии с территориальной схемой обращения с отходами.
 - Потребителям запрещается осуществлять складирование твердых коммунальных отходов в местах накопления твердых коммунальных отходов, не указанных в настоящем договоре.
 - Потребителям запрещается складировать твердые коммунальные отходы вне контейнеров или в контейнеры, не предназначенные для таких видов отходов, за исключением случаев, установленных законодательством Российской Федерации;
 - б) обеспечивать учет объема и (или) массы твердых коммунальных отходов в соответствии с Правилами коммерческого учета объема и (или) массы твердых коммунальных отходов, утвержденными постановлением Правительства Российской Федерации от 3 июня 2016 г. N 505 "Об утверждении Правил коммерческого учета объема и (или) массы твердых коммунальных отходов";
 - в) производить оплату по настоящему договору в порядке, размере и сроки, которые определены настоящим договором;
 - г) обеспечивать складирование твердых коммунальных отходов в контейнеры или иные места в соответствии с приложением к настоящему договору;
 - д) предоставлять информацию по количеству (массе) и классам опасности передаваемых отходов региональному оператору. При непредставлении потребителем данной информации, а также в случае обоснованных сомнений в предоставленной информации, региональный оператор вправе самостоятельно определить экспериментальным путем класс опасности отходов (еженедельный сбор и анализ проб отходов) принятых от потребителя в соответствии с действующим законодательством. Затраты на определение региональным оператором класса опасности отходов (еженедельный сбор и анализ проб отходов) подлежат возмещению потребителем.
 - е) не допускать повреждения контейнеров, сжигания твердых коммунальных отходов в контейнерах, а также на контейнерных площадках, складирования в контейнерах опасных и запрещенных отходов и предметов;
 - ж) назначать лицо, ответственное за взаимодействие с региональным оператором по вопросам исполнения настоящего договора
- Антропова Татьяна Александровна тел. (34377) 38312; 89122214682 e-mail ocos2@belnpp.ru;
- з) уведомить регионального оператора любым доступным способом (почтовое отправление, телеграмма, факсограмма, телефонограмма, информационно-телекоммуникационная сеть "Интернет"), позволяющим подтвердить его получение адресатом, о переходе прав на объекты потребителя, указанные в настоящем договоре, к новому собственнику;
 - и) в день заключения настоящего договора предоставить региональному оператору сведения и документы, необходимые для начисления стоимости коммунальной услуги по обращению с твердыми коммунальными отходами (в том числе сведения о количестве лиц, временно и постоянно проживающих (зарегистрированных) в жилом помещении потребителя, об общей площади жилого дома (домовладения), другие необходимые сведения), а также сведения о номере мобильного телефона потребителя, и иные сведения, указанные в реквизитах потребителя (раздел XIII настоящего договора).
 - к) предоставлять информацию, подтверждающую право пользования местами накопления ТКО, а также о пользователях мест накопления ТКО. При отсутствии собственного места накопления необходимо предоставить документ на право пользования контейнерной площадкой.

Потребитель в случае изменения сведений, предоставленных им при заключении настоящего договора, обязан в течение 10 (Десяти) рабочих дней с даты произошедших изменений письменно уведомить регионального оператора о произошедших изменениях.

Потребитель несет ответственность за последствия, возникшие в результате непредставления либо несвоевременного представления указанных сведений. При этом региональный оператор вправе использовать имеющиеся у него сведения и информацию, необходимые для начисления стоимости коммунальной услуги по обращению с твердыми коммунальными отходами, а также сведения и информацию, указанные в реквизитах потребителя (раздел XIII настоящего договора).

В случае несогласия с используемыми региональным оператором сведениями и информацией для начисления стоимости коммунальной услуги по обращению с твердыми коммунальными отходами потребитель вправе обратиться к региональному оператору с заявлением о пересмотре указанных данных с предоставлением подтверждающих документов.

14. Потребитель имеет право:

- а) получать от регионального оператора информацию об изменении установленных тарифов в области обращения с твердыми коммунальными отходами;
- б) инициировать проведение сверки расчетов по настоящему договору;
- в) при наличии у потребителя права на получение мер социальной поддержки по оплате коммунальной услуги, предоставляемой в рамках настоящего договора, уведомить об этом регионального оператора и предоставить копии подтверждающих документов.

V. Порядок осуществления учета объема и (или) массы твердых коммунальных отходов.

Стороны согласились производить учет объема и (или) массы твердых коммунальных отходов в соответствии с Правилами коммерческого учета объема и (или) массы твердых коммунальных отходов, утвержденными постановлением Правительства Российской Федерации от 3 июня 2016 г. N 505 "Об утверждении Правил коммерческого учета объема и (или) массы твердых коммунальных отходов", расчетным путем исходя из:

- нормативов накопления твердых коммунальных отходов
- количества и объема контейнеров для накопления твердых коммунальных отходов, установленных в местах накопления.

VI. Порядок фиксации нарушений по договору.

В случае нарушения региональным оператором обязательств по настоящему договору потребитель с участием представителя регионального оператора составляет акт о нарушении региональным оператором обязательств по договору и вручает его представителю регионального оператора. При неявке представителя регионального оператора потребитель составляет указанный акт в присутствии не менее чем 2 незаинтересованных лиц или с использованием фото- и (или) видеофиксации и в течение 3 рабочих дней направляет акт региональному оператору с требованием устранить выявленные нарушения в течение разумного срока, определенного потребителем.

Региональный оператор в течение 3 рабочих дней со дня получения акта подписывает его и направляет потребителю. В случае несогласия с содержанием акта региональный оператор вправе написать возражение на акт с мотивированным указанием причин своего несогласия и направить такое возражение потребителю в течение 3 рабочих дней со дня получения акта.

В случае невозможности устранения нарушений в сроки, предложенные потребителем, региональный оператор предлагает иные сроки для устранения выявленных нарушений.

В случае если региональный оператор не направил подписанный акт или возражения на акт в течение 3 рабочих дней со дня получения акта, такой акт считается согласованным и подписанным региональным оператором.

В случае получения возражений регионального оператора потребитель обязан рассмотреть возражения и в случае согласия с возражениями внести соответствующие изменения в акт.

19. Акт должен содержать:

- а) сведения о заявителе (наименование, местонахождение, адрес);
 - б) сведения об объекте (объектах), на котором образуются твердые коммунальные отходы, в отношении которого возникли разногласия (полное наименование, местонахождение, правовое положение на объект (объекты), которым обладает сторона, направившая акт);
 - в) сведения о нарушении соответствующих пунктов договора;
 - г) другие сведения по усмотрению стороны, в том числе материалы фото- и видеосъемки.
20. Потребитель направляет копию акта о нарушении региональным оператором обязательств по договору в уполномоченный орган исполнительной власти субъекта Российской Федерации.

VII. Ответственность сторон.

21. За неисполнение или ненадлежащее исполнение обязательства по настоящему договору стороны несут ответственность в соответствии с законодательством Российской Федерации.

22. В случае неисполнения либо ненадлежащего исполнения потребителем обязательств по оплате настоящего договора региональный оператор вправе потребовать от потребителя уплаты неустойки в размере, установленном Жилищным кодексом РФ.

23. За нарушение правил обращения с твердыми коммунальными отходами в части складирования твердых коммунальных отходов вне мест накопления таких отходов, определенных настоящим договором, потребитель несет административную ответственность в соответствии с законодательством Российской Федерации.

23.1. Приостановление/ограничение предоставления коммунальной услуги по обращению с твердыми коммунальными отходами по настоящему договору осуществляется по основаниям и в порядке, установленном действующим законодательством Российской Федерации.

23.2. Показатели качества коммунальной услуги по обращению с твердыми коммунальными отходами, порядок установления факта непредоставления или предоставления коммунальной услуги по обращению с твердыми коммунальными отходами ненадлежащего качества, порядок изменения размера платы за коммунальную услугу по обращению с твердыми коммунальными отходами ненадлежащего качества и (или) с перерывами, превышающими установленную продолжительность, определяются в соответствии с Правилами предоставления коммунальных услуг и настоящим договором.

VIII. Обстоятельства непреодолимой силы.

24. Стороны освобождаются от ответственности за неисполнение либо ненадлежащее исполнение обязательств по настоящему договору, если оно явилось следствием обстоятельств непреодолимой силы.

При этом срок исполнения обязательств по настоящему договору продлевается соразмерно времени, в течение которого действовали такие обстоятельства, а также последствиям, вызванным этими обстоятельствами.

25. Сторона, подвергшаяся действию обстоятельств непреодолимой силы, обязана предпринять все необходимые действия для извещения другой стороны любыми доступными способами без промедления, не позднее 24 часов с момента наступления обстоятельств непреодолимой силы, о наступлении указанных обстоятельств. Извещение должно содержать данные о времени наступления и характере указанных обстоятельств.

Сторона должна также без промедления, не позднее 24 часов с момента прекращения обстоятельств непреодолимой силы, известить об этом другую сторону.

IX. Действие договора.

26. Настоящий договор заключается на срок до 31.12.2019 г.

27. Настоящий договор считается продленным на 1 (один) год и на тех же условиях, если за один месяц до окончания срока его действия ни одна из сторон не заявит о его прекращении или изменении либо о заключении нового договора на иных условиях.

28. Настоящий договор может быть расторгнут до окончания срока его действия по соглашению сторон.

X. Прочие условия.

29. Все изменения, которые вносятся в настоящий договор, считаются действительными, если они оформлены в письменном виде, подписаны уполномоченными на то лицами и заверены печатями обеих сторон (при их наличии).

30. В случае изменения наименования, местонахождения или банковских реквизитов, а также изменения иных данных, непосредственно влияющих на исполнение настоящего договора, сторона обязана уведомить об этом другую сторону в письменной форме в течение 5 рабочих дней со дня таких изменений любыми доступными способами, позволяющими подтвердить получение такого уведомления адресатом. В противном случае убытки, вызванные не уведомлением или несвоевременным уведомлением, ложатся на сторону, допустившую не уведомление в установленный срок.

31. При исполнении настоящего договора стороны обязуются руководствоваться законодательством Российской Федерации, в том числе положениями Федерального закона "Об отходах производства и потребления" и иными нормативными правовыми актами Российской Федерации в сфере обращения с твердыми коммунальными отходами.

32. Настоящий договор составлен в 2 экземплярах, имеющих равную юридическую силу.

33. Приложение к настоящему договору является его неотъемлемой частью.

34. Все споры и разногласия, которые могут возникнуть из настоящего договора или в связи с ним, в том числе касающиеся его заключения, выполнения, нарушения, прекращения или действительности, могут быть переданы на разрешение Арбитражного суда Свердловской области по истечении 14 (четырнадцати) календарных дней со дня направления стороне претензии.

35. Любые уведомления/документы для потребителя, в том числе платежные документы, направляются по адресу объекта или иному адресу, указанному в настоящем договоре (адресу регистрации, адресу доставки корреспонденции, адресу электронной почты). Указанные уведомления/документы могут быть вручены потребителю или его представителю под роспись, направлены по почте, или доставлены иным способом, обеспечивающим его получение.

36. Направление подлинных документов (изменений и дополнений условий настоящего договора, актов сверки платежей, первичных документов и др.) по настоящему договору должно производиться в адрес другой стороны заказной корреспонденцией с уведомлением о вручении, либо путем направления с нарочным, а также иными способами, позволяющими подтвердить получение документов адресатом.

Получение указанных документов посредством электронной почты и факсимильной связи (при наличии отчета о доставке) считается достаточным основанием для осуществления прав и исполнения обязанностей сторонами в соответствии с условиями настоящего договора, при условии направления стороне в последующем оригиналов документов указанным выше способом.

Стороны признают допустимым и достаточным в случаях, предусмотренных настоящим договором, в ходе исполнения его условий руководствоваться и использовать информацию, размещаемую в сети Интернет на официальном сайте регионального оператора <http://sab-ekb.ru>.

XI. Согласие на обработку персональных данных потребителя.

Потребитель настоящим предоставляет право региональному оператору осуществлять с целью исполнения настоящего договора обработку персональных данных потребителя, полученных оператором в процессе заключения, исполнения настоящего договора, в том числе совершать любые действия (операции) или совокупности действий (операций), с использованием средств автоматизации или без использования таких средств с персональными данными, включая сбор, запись, систематизацию, накопление, хранение, уточнение (обновление, изменение), извлечение, использование, передача (распространение, предоставление, доступ), обезличивание, блокирование, удаление, уничтожение персональных данных.

Срок обработки персональных данных: период действия настоящего договора, а также до истечения срока исковой давности для предъявления требований после прекращения действия настоящего договора.

(подпись потребителя, расшифровка подписи)

XII. Приложения к договору.

Приложение №1 Объем и место образования твердых коммунальных отходов.

Приложение № 2 Объем и место накопления твердых коммунальных отходов.

XIII. Реквизиты и подписи сторон.

Региональный оператор: Наименование (фирменное наименование): ЕМУП «Спецавтобаза» Место государственной регистрации: 620102, г. Екатеринбург, ул. Посадская, 3 ИНН/КПП 6608003655/665801001 р/счет 40702810600010000008 банк: ПАО «Банк «Екатеринбург» к/счет: 30101810500000000904 БИК 046577904 ОКПО 03223284 ОКВЭД 38.1, 38.2 ОГРН 1026602351049 Фактический адрес: 620102, г. Екатеринбург, ул. Посадская, 3 Почтовый адрес: 620102, г. Екатеринбург, ул. Посадская, 3 Контактный тел.: (343) 233-60-61 Факс: (343) 233-60-70 E-mail: sab@sab-ekb.ru ; regoperator@sab-ekb.ru Сайт http://www.sab-ekb.ru Должность: _____ (подпись) _____ М.П. _____ "11" января 2019 г. Для документов	Потребитель: Наименование (фирменное наименование): Филиал акционерного общества «Российский концерн по производству электрической и тепловой энергии на атомных станциях» «Белоярская атомная станция» Место государственной регистрации: 109507, Москва, г. Ферганская ул, дом № 25 ИНН/КПП 7721632827/663943002 р/счет 40702810992000000000 банк: Банк ГТБ (АО) к/счет: 301018102000000000823 БИК 044525823 ОКПО 8614718 ОКВЭД 35.11.3 Фактический адрес: 624250, Свердловская обл, Заречный г, А/я 149 Почтовый адрес: 624250, Свердловская обл, Заречный г, А/я 149 Контактный телефон: 8(34377) 36359 E-mail: ec-ekb@atom.ru Должность: _____ (подпись) _____ М.П. _____ "11" января 2019 г. И.И. ДОБРОВ
---	--

Договор № 23/04/2019 от 27.05.2019 г. «По сбору, транспортированию и обезвреживанию отработанных масел» ООО «Экологика»

ДОГОВОР 23/04/2019
возмездного оказания услуг
по сбору, транспортированию и обезвреживанию отработанных масел.

г. Заречный Свердловской обл. « 27 » 05 2019 г.

Общество с ограниченной ответственностью «Экологика», именуемое в дальнейшем «Исполнитель», в лице Генерального директора Михайлова Алексея Игоревича действующего на основании Устава с одной стороны, и акционерное общество «Российский концерн по производству электрической и тепловой энергии на атомных станциях» (АО «Концерн Росэнергоатом»), именуемое в дальнейшем «Заказчик», в лице заместителя Генерального директора – директора филиала АО «Концерн Росэнергоатом» «Белоярская атомная станция» Сидорова Ивана Ивановича, действующего на основании доверенности от 25.05.2015г №1-3472, с другой стороны, при совместном упоминании именуемые «Стороны», заключили настоящий договор о нижеследующем.

1. Предмет договора

1.1 Исполнитель обязан по заданию Заказчика оказать следующие услуги (далее – услуги)

Комплексе услуг по сбору, транспортированию и дальнейшему обезвреживанию отходов отработанных масел, согласно Приложению №1 к Техническому заданию, образующихся в результате ведения производственной и хозяйственной деятельности Заказчика, предусмотренные настоящим Договором оказываются в полном соответствии с нормативными требованиями, установленными действующим природоохранным законодательством РФ.

1.2 Исполнитель оказывает услуги Заказчику на основании согласованного Технического задания (далее - ТЗ) (Приложение №1), являющегося неотъемлемой частью настоящего договора.

1.3. Наименование, начальный и конечный срок оказания отдельных этапов услуг по договору определяется Календарным планом (Приложение №2), составляющим неотъемлемую часть настоящего договора.

1.4. Исполнитель оказывает услуги в пределах срока действия договора, на основании заявок Заказчика в течение 15 рабочих дней.

1.4. Наличие материальных (нематериальных) активов: отсутствуют

2. Цена договора и порядок расчетов

2.1. Общая стоимость фактически оказанных услуг определяется исходя из общего количества отходов отработанных масел, переданных Исполнителем для транспортирования и обезвреживания, и стоимости услуг за единицу оказания услуг в соответствии с «Прейскурантом на услуги» (Приложение №3) к настоящему договору, но не может превышать 82 000,00 рублей (восемьдесят две тысячи рублей 00 копеек) без НДС, кроме того НДС (20%) 16400,00 рублей (шестнадцать тысяч четыреста рублей 00 копеек), всего 98400,00 рублей (девяносто восемь тысяч четыреста рублей 00 копеек).

2.2. Цена единицы услуги, согласно «Прейскуранту на услуги» (Приложение №3) является неизменной в течение всего срока действия договора.

2.3. Оплата оказанных услуг производится Заказчиком по факту их оказания на основании подписанного со стороны Заказчика акта сдачи – приемки оказанных услуг и счета-фактуры Исполнителя в течение 30 календарных дней с даты подписания документов, подтверждающих факт оказания услуг (этапа оказания услуг), для договоров:

Под документами, указанными в настоящем пункте Стороны договорились считать:

- акт сдачи-приемки оказанных услуг;
- счет-фактуру

Оригиналы указанных в настоящем пункте документов передаются Исполнителем Заказчику любым способом, позволяющим достоверно установить дату такой передачи.

2.3. Датой оплаты считается дата списания денежных средств с расчетного счета Заказчика.

2.4. Авансовый платёж не предусмотрен.

2.5. Цена договора является окончательной и не подлежит изменению в течение всего срока действия договора (цена договора является твердой).

3. Права и обязанности сторон

3.1 Исполнитель обязуется:

- оказывать услуги с надлежащим качеством;
- оказывать услуги в полном объеме в срок, указанный в пункте 1.3 настоящего договора;

- безвозмездно, в течение 10 (десяти) рабочих дней исправить по требованию Заказчика все выявленные недостатки, если в процессе оказания услуг Исполнитель допустил отступление от условий договора, ухудшившее качество оказываемых услуг.

3.1.1 Оказать услуги лично (своими силами) или по письменному согласию Заказчика привлекать к исполнению договора третьих лиц, при этом письменно согласовывать с Заказчиком проекты договоров с соисполнителями до их подписания сторонами и представлять Заказчику заверенную копию каждого такого договора в течение 15 (пятнадцати) рабочих дней после его утверждения.

3.2 В случае если договором предусматривается оказание услуг, влияющих на безопасность объекта использования атомной энергии, а также на лицензируемый вид деятельности в области использования атомной энергии, Исполнителем должна быть разработана и согласована с Заказчиком программа обеспечения качества (далее - ПОК) в соответствии с требованиями НП-090-11. В ПОК должно быть приведено описание действующих процедур, обеспечивающих в соответствии с Федеральными нормами и правилами в области использования атомной энергии «Общие положения обеспечения безопасности атомных станций» (НП-001-15), утвержденные приказом Федеральной службы по экологическому, технологическому и атомному надзору от 17 декабря 2015 г. № 522, формирование и поддержание культуры безопасности в организации. Примерное содержание ПОК по теме формирования и

поддержания культуры безопасности приведено в Приложении № 4, являющимся неотъемлемой частью настоящего договора.

3.2.1. Для услуг, влияющих на безопасность, а также на лицензируемый вид деятельности, у Исполнителя должны быть ПОК, включающие требования о выполнении Исполнителем корректирующих мероприятий по результатам его проверок Заказчиком.

3.3 Исполнитель обязан соблюдать положения Правил организации работы с персоналом на атомных станциях в части соблюдения требований к подбору, подготовке, профессиональному обучению и поддержанию квалификации персонала, в случае привлечения Исполнителем такого персонала для выполнения работ по сооружению, монтажу, эксплуатации, техническому обслуживанию, ремонту, реконструкции, модернизации, наладке и испытаниям энергетического оборудования и оказанию научно-технической поддержки эксплуатации атомной станции.

3.4. В случае, если услуги, предусмотренные настоящим договором, должны оказываться на охраняемой территории Заказчика, работники Исполнителя, привлекаемые к оказанию услуг, обязаны пройти проверочные мероприятия, в порядке аналогичном порядку проверки, при оформлении допуска к государственной тайне по третьей форме, предусмотренном «Инструкцией о порядке допуска должностных лиц и граждан Российской Федерации к государственной тайне», утверждённой постановлением Правительства Российской Федерации от 06.02.2010 № 63, либо Исполнитель обязан подтвердить проведение проверочных мероприятий органами безопасности в отношении указанных работников.

Для подтверждения проведенных проверочных мероприятий Исполнитель обязан представить Заказчику:

- заверенную копию лицензии ФСБ России на право работ с использованием сведений, составляющих государственную тайну;
- письмо, подписанное руководителем Исполнителя и заверенное печатью, о том, что в отношении конкретного работника Исполнителя органами безопасности проведены проверочные мероприятия.

Для проведения проверочных мероприятий в отношении конкретного работника Исполнитель предоставляет Заказчику:

- анкету (по форме 4 Инструкции № 63);
- список на оформляемого работника (по форме 11 Инструкции № 63).

Работники Исполнителя допускаются к оказанию услуг на охраняемой территории Заказчика только после прохождения проверочных мероприятий органами безопасности.

К работе на охраняемой территории Заказчика не допускаются лица:

- судимые за совершение тяжких и особо тяжких преступлений;
- признанные в установленном порядке алко- и наркозависимыми;
- доступ которых является нежелательным по соображениям безопасности.

Доступ иностранных граждан на охраняемую территорию Заказчика проводится в исключительных случаях, после получения соответствующего решения из Госкорпорации «Росатом».

Доступ иностранных граждан на неохраняемую территорию Заказчика, в том числе с целью привлечения к выполнению работ, проводится только после получения Исполнителем от Заказчика соответствующего письменного согласования.

3.5 Заказчик обязуется оплатить оказанные услуги по цене, указанной в пункте 2.1 настоящего договора.

3.6 Заказчик имеет право:

3.7.1 Во всякое время проверять ход и качество услуг, оказываемых Исполнителем, не вмешиваясь в его деятельность.

3.7.2 Отказаться от исполнения договора в любое время до подписания акта сдачи-приемки оказанных услуг, уплатив Исполнителю часть установленной цены за фактически оказанные услуги, оказанные до получения извещения об отказе Заказчика от исполнения договора.

4. Порядок приема и передачи оказываемых услуг.

4.1 Прием и передача оказанных услуг осуществляются в соответствии с требованиями Технического задания. Перечень документации, подлежащей оформлению и передаче Исполнителем Заказчику на отдельных этапах (при наличии этапов в календарном плане) выполнения договора, определяется Техническим заданием.

4.2 Прием отходов отработанных масел осуществляется в течение срока действия договора на основании устной или письменной заявки Заказчика с указанием количества передаваемых отходов отработанных масел.

4.3 В день вывоза отходов отработанных масел Заказчик информирует свою службу безопасности, ответственных лиц за сдачу отходов отработанных масел о необходимости обеспечения беспрепятственного доступа автотранспорта Исполнителя к месту их накопления. Площадка или помещение для накопления отработанных масел должны иметь подъездные пути для автотранспорта Исполнителя.

4.4 Доставка отходов отработанных масел месту обезвреживания осуществляется транспортом Исполнителя и входит в стоимость оказания услуг.

4.5 После передачи, отходы отработанных масел переходят в собственность Исполнителя, который в дальнейшем несет материальную и юридическую ответственность в соответствии с законодательством РФ за нарушение мер по охране окружающей среды при осуществлении своей деятельности.

4.6 Передача документации, оформленной в установленном настоящим договором порядке, осуществляется сопроводительными документами Исполнителя.

4.7 При окончании оказания услуг Исполнитель представляет Заказчику акт сдачи-приемки оказанных услуг с приложением к нему счет-фактуры, предусмотренного Календарным планом (Приложение №2) и Техническим заданием (Приложение №1), в срок не позднее 20 числа отчетного месяца.

4.8 Заказчик в течение 10 рабочих дней со дня получения акта сдачи-приемки оказанных услуг и документации, указанной в пункте 4.3 настоящего договора, обязан направить Исполнителю подписанный акт или мотивированный отказ от приема оказанных услуг.

4.9 В случае досрочного оказания услуг по договору Заказчик вправе досрочно принять и оплатить услуги.

4.10 Отказ Заказчика от приема оказанных услуг составляется в письменной форме и содержит перечень необходимых доработок и сроков их выполнения. Доработка производится за счет Исполнителя.

4.11 Если в процессе оказания услуг выявляется неизбежность получения отрицательного результата или нецелесообразность дальнейшего оказания услуг, Ис-

полнитель обязан приостановить их, поставив об этом в известность Заказчика в трехдневный срок после приостановки оказания услуг.

4.12 По факту исполнения своих обязательств по договору Стороны в обязательном порядке должны оформить и подписать акт сверки расчетов (далее – Акт сверки) по форме Приложения № 5 к договору, для чего Исполнитель представляет Заказчику 2 (два) экземпляра подписанного акта сверки.

Заказчик в течение 5 (пяти) рабочих дней с даты получения Акта сверки подписывает его и возвращает один экземпляр Исполнителю либо, при наличии разногласий, направляет в адрес Исполнителя подписанный протокол разногласий.

Стороны обязаны ежеквартально проводить сверку расчетов по обязательствам, возникшим из исполняемого договора.

5. Обеспечение договора не предоставляется

6. Прочие условия

6.1 Права собственности на результаты оказания услуг по настоящему Договору, в том числе на отчетную, техническую, проектную документацию и материальные объекты, созданные при оказании услуг по Договору, принадлежат Заказчику.

6.2 Стороны обязаны обеспечить конфиденциальность сведений, касающихся предмета договора, хода его исполнения и полученных результатов.

6.3 Исполнитель уведомлен, что в случае нарушения условий настоящего договора в информационную систему «Расчет рейтинга деловой репутации поставщиков», ведение которой осуществляется на официальном сайте по закупкам атомной отрасли www.rdr.rosatom.ru в соответствии с утвержденными Госкорпорацией «Росатом» Едиными отраслевыми методическими указаниями по оценке деловой репутации, могут быть внесены сведения и документы о таких нарушениях. Основанием для внесения сведений в информационную систему «Расчет рейтинга деловой репутации поставщиков» могут являться:

1) выставленные Заказчиком и принятые Исполнителем неустойки за нарушение сроков исполнения обязательств по настоящему договору и (или) убытки, причиненные таким нарушением;

2) выставленные Заказчиком и принятые Исполнителем претензии (требования) к качеству услуг по настоящему договору и (или) убытки, причиненные ненадлежащим качеством услуг;

3) судебные решения (включая решения третейских судов) о выплате Исполнителем неустойки за нарушение сроков исполнения договорных обязательств и (или) возмещении убытков, причиненных указанным нарушением;

4) судебные решения (включая решения третейских судов) об удовлетворении Исполнителем претензии (требования) Заказчика к качеству услуг по настоящему договору и (или) возмещении убытков, причиненных ненадлежащим качеством услуг;

5) подтвержденные судебными актами факты передачи Заказчику Исполнителем услуг по настоящему договору, нарушающей права третьих лиц;

6) подтвержденные судебными актами факты фальсификации Исполнителем документов на этапе заключения или исполнения настоящего договора.

Исполнитель предупрежден, что сведения, включенные в информационную систему «Расчет рейтинга деловой репутации поставщиков», могут быть использованы Заказчиком при оценке его деловой репутации в последующих закупочных процедурах и (или) в процессе принятия решения о заключении договора с ним.

6.4 Противодействие коррупции.

При исполнении настоящего Договора Стороны соблюдают и будут соблюдать в дальнейшем все применимые законы и нормативные акты, включая любые законы о противодействии взяточничеству и коррупции.

Стороны и любые их должностные лица, работники, акционеры, представители, агенты или любые лица, действующие от имени или в интересах, или по просьбе какой-либо из Сторон в связи с настоящим Договором, не будут прямо или косвенно, в рамках деловых отношений в сфере предпринимательской деятельности или в рамках деловых отношений с государственным сектором, предлагать, вручать или осуществлять, а также соглашаться на предложение, вручение или осуществление (самостоятельно или в согласии с другими лицами) какого-либо платежа, подарка или иной привилегии с целью исполнения (воздержания от исполнения) каких-либо условий настоящего Договора, если указанные действия нарушают применимые законы или нормативные акты о противодействии взяточничеству и коррупции.

6.5. Заверения об обстоятельствах.

Каждая Сторона гарантирует другой Стороне, что:

сторона вправе заключать и исполнять Договор;

заключение и/или исполнение Стороной Договора не противоречит прямо или косвенно никаким законам, постановлениям, указам, прочим нормативным актам, актам органов государственной власти и/или местного самоуправления, локальным нормативным актам Стороны, судебным решениям;

стороной получены все и любые разрешения, одобрения и согласования, необходимые ей для заключения и/или исполнения Договора (в том числе в соответствии с действующим законодательством Российской Федерации или учредительными документами Стороны, включая одобрение сделки с заинтересованностью, одобрение крупной сделки).

Исполнитель настоящим гарантирует, что он не контролируется лицами, включенными в перечень лиц, указанный в постановлении Правительства Российской Федерации от 01.11.2018 № 1300 «О мерах по реализации Указа Президента Российской Федерации от 22.10.2018 № 592», а также, что ни он сам, ни лицо, подписавшее настоящий договор, не включены в перечни лиц, в отношении которых применяются специальные экономические меры в соответствии с указанным постановлением Правительства Российской Федерации или в соответствии с любыми иными актами Президента Российской Федерации или Правительства Российской Федерации, в случае включения Исполнителя, его единоличных исполнительных органов, иных лиц, которые его контролируют, в перечни лиц, в отношении которых применяются специальные экономические меры в соответствии с какими-либо актами Президента Российской Федерации или Правительства Российской Федерации, Исполнитель незамедлительно информирует об этом Заказчика.

6.6. Сведения о лицензии на право оказания услуг согласно пункту 1.1 договора (59)-3952-СТ от 16.06.2017 года).

7. Ответственность сторон.

7.1 В случае нарушения Исполнителем сроков оказания услуг и сроков представления отчетной документации согласно п. 4.3 настоящего договора (кроме счета-фактуры), последний, обязан выплатить Заказчику неустойку в размере 0,05 % (пять сотых процента) от стоимости не оказанных или оказанных с просрочкой услуг за каждый день просрочки, начиная с первого дня просрочки и до дня завершения оказания услуг (представления документации), определяемого по дате подписания акта сдачи-приемки оказанных услуг.

7.2. За нарушение Исполнителем предусмотренного законодательством Российской Федерации срока представления счета-фактуры контрагент уплачивает неустойку в размере 0,03% ключевой ставки ЦБ Российской Федерации от суммы счета-фактуры за каждый день просрочки, начиная с первого дня просрочки и до дня представления надлежаще оформленного счета-фактуры.

7.3. В случае представления не надлежаще оформленного счета-фактуры Исполнитель обязан возместить Заказчику не принятую к вычету сумму налога на добавленную стоимость.

7.4. Исполнитель несет ответственность за ненадлежащее оформление первичных документов в размере не принятых расходов при исчислении налога на прибыль.

7.5. В случае оказания услуг ненадлежащего качества Исполнитель уплачивает Заказчику штраф в размере 10% от стоимости Договора.

7.6. В случае нарушения Заказчиком сроков оплаты оказанных Исполнителем услуг по настоящему договору Заказчик, при наличии соответствующего письменного обращения Исполнителя, обязан выплатить Исполнителю неустойку в размере 0,03 % (три сотых процента) от суммы не оплаченных в срок услуг, за каждый календарный день просрочки.

7.7. В случае расторжения договора по решению суда в связи с существенным нарушением Исполнителем условий договора, информация об Исполнителе заносится в реестр недобросовестных поставщиков, предусмотренный Федеральным законом от 18 июля 2011 г. № 223-ФЗ «О закупках товаров, работ, услуг отдельными видами юридических лиц» сроком на 2 (два) года.

7.8. Заказчик вправе удержать начисленные штрафные санкции (штрафы, пени) из суммы, подлежащей уплате Исполнителю при окончательном расчете с ним при условии соответствующего письменного уведомления.

7.9. В том случае если в результате нарушения Исполнителем условий договора Заказчик в соответствии с законодательством Российской Федерации отказался от исполнения настоящего договора или настоящий договор был расторгнут по решению суда, а услуги, являющиеся предметом настоящего договора, так и не были оказаны (полностью или в части), Исполнитель обязан оплатить Заказчику штрафные санкции, предусмотренные пунктом 7.1 настоящего договора, за период с момента начала просрочки и до даты расторжения договора.

7.10. Исполнитель несет ответственность за нарушения в результате оказания услуг по настоящему Договору прав третьих лиц на интеллектуальную собственность.

Исполнитель возмещает Заказчику все возможные убытки, в том числе штрафы и судебные издержки, связанные с нарушениями в результате оказания услуг по Договору прав третьих лиц на интеллектуальную собственность.

7.11. Суммы штрафных санкций (неустойки, пени, штрафы), предусмотренные разделом настоящего договора, могут быть удержаны (зачтены) стороной настоящего договора с другой стороны настоящего договора в одностороннем порядке при проведении взаиморасчетов.

8. Изменение, дополнение и расторжение договора.

8.1. Все изменения и дополнения к настоящему договору (в т.ч. изменение общей стоимости по договору, сроков оказания услуг и др.) оформляются дополнительным соглашением за подписью и печатями обеих Сторон, с приложением Технического задания и являются неотъемлемой частью настоящего договора.

8.2. Заказчик вправе отказаться от исполнения договора, известив об этом Исполнителя в письменном виде. Заказчик обязуется возместить Исполнителю стоимость оказанных услуг на момент прекращения действия договора при наличии документов, подтверждающих фактические расходы Исполнителя.

8.3. Исполнитель вправе отказаться от исполнения настоящего договора при условии полного возмещения Заказчику убытков.

9. Обстоятельства непреодолимой силы.

9.1. Стороны освобождаются от ответственности за полное или частичное неисполнение своих обязательств по договору, если их неисполнение или частичное неисполнение явилось следствием обстоятельств непреодолимой силы.

9.2. Под обстоятельствами непреодолимой силы понимают такие обстоятельства, которые возникли на территории Российской Федерации после заключения договора в результате непредвиденных и непредотвратимых событий, неподвластных сторонам, включая, но не ограничиваясь: пожар, наводнение, землетрясение, другие стихийные бедствия, запрещение властей, террористический акт, экономические и политические санкции, введенные в отношении Российской Федерации и (или) ее резидентов, при условии, что эти обстоятельства оказывают воздействие на выполнение обязательств по договору и подтверждены соответствующими уполномоченными органами и/или вступившими в силу нормативными актами органов власти.

9.3. Сторона, исполнению обязательств которой препятствует обстоятельство непреодолимой силы, обязана в течение 5 (пяти) рабочих дней письменно информировать другую Сторону о случившемся и его причинах. Возникновение, длительность и (или) прекращение действия обстоятельства непреодолимой силы должно подтверждаться сертификатом (свидетельством), выданным компетентным органом государственной власти или Торгово-промышленной палатой Российской Федерации или субъекта Российской Федерации. Сторона, не уведомившая вторую сторону о возникновении обстоятельства непреодолимой силы в установленный срок, лишается права ссылаться на такое обстоятельство в дальнейшем.

9.4. Если после прекращения действия обстоятельства непреодолимой силы, по мнению Сторон, исполнение договора может быть продолжено в порядке, действовавшем до возникновения обстоятельств непреодолимой силы, то срок

исполнения обязательств по договору продлевается соразмерно времени, которое необходимо для учета действия этих обстоятельств и их последствий.

9.5. В случае если обстоятельства непреодолимой силы действуют непрерывно в течение 3 (трех) месяцев, любая из Сторон вправе потребовать расторжения договора.

10. Разрешение споров.

10.1. Обращение Стороны в суд допускается только после предварительного направления претензии другой Стороне и получения ответа (или пропуска срока, установленного на ответ) этой Стороны.

10.2. Заинтересованная Сторона направляет другой Стороне письменную претензию, подписанную уполномоченным лицом. Претензия направляется адресату заказным письмом с уведомлением о вручении посредством почтовой связи либо с использованием иных средств связи, обеспечивающих фиксирование отправления, либо вручается под расписку.

10.3. К претензии должны быть приложены документы, обосновывающие предъявленные заинтересованной Стороной требования (в случае их отсутствия у другой Стороны), и документы, подтверждающие полномочия лица, подписавшего претензию (в случае направления претензии единоличным исполнительным органом общества/предприятия полномочия подтверждаются выпиской из ЕГРЮЛ). Указанные документы представляются в форме копий, заверенных печатью Стороны и подписью лица, уполномоченного действовать от имени Стороны. Претензия, направленная без документов, подтверждающих полномочия подписавшего ее лица (а также полномочия лица, заверившего копии), считается непредъявленной и рассмотрению не подлежит.

10.4. Сторона, которой направлена претензия, обязана рассмотреть полученную претензию и в письменной форме уведомить заинтересованную Сторону о результатах ее рассмотрения в течение 21 (двадцати одного) рабочего дня со дня получения претензии с приложением обосновывающих документов, а также документов, подтверждающих полномочия лица, подписавшего ответ на претензию. Ответ на претензию направляется адресату заказным письмом с уведомлением о вручении посредством почтовой связи либо с использованием иных средств связи, обеспечивающих фиксирование отправления, либо вручается под расписку.

10.5. В случае, если в ходе внесудебного разрешения спора, Стороны не пришли к взаимоприемлемому решению, спор передаётся на разрешение Арбитражного суда Свердловской области.

11. Срок действия договора

11.1 Настоящий договор вступает в силу с даты его заключения и действует до полного исполнения обязательств.

12. Заключительные положения

12.1. Настоящий Договор составлен в двух экземплярах, имеющих одинаковую юридическую силу, по одному экземпляру для каждой из сторон.

12.2. Исполнитель не вправе передавать третьим лицам, равно как и использовать не в целях настоящего Договора коммерческую информацию, ставшую ему известной (доступной) в рамках заключения и исполнения настоящего Договора и составляющую коммерческую тайну Заказчика, а также другую информацию ограниченного распространения.

12.3. Уступка требования по настоящему Договору третьим лицам производится исключительно с письменного согласия Заказчика, полученного на основании письменного запроса Исполнителя.

12.4. Стороны обязуется предоставлять сведения в отношении всей цепочки собственников и руководителей, включая бенефициаров (в том числе конечных).

Раскрывающая сторона гарантирует принимающей стороне, что сведения и документы в отношении всей цепочки собственников и руководителей, включая бенефициаров (в том числе конечных), раскрывающей стороны, переданные принимающей стороне до заключения договора (далее – "сведения"), являются полными, точными и достоверными.

При изменении сведений раскрывающая сторона обязана не позднее пяти (5) дней с момента таких изменений направить принимающей стороне соответствующее письменное уведомление с приложением копий подтверждающих документов, заверенных нотариусом или уполномоченным должностным лицом раскрывающей стороны.

Раскрывающая сторона настоящим выдает свое согласие и подтверждает получение всех требуемых в соответствии с действующим законодательством Российской Федерации (в том числе о коммерческой тайне и о персональных данных) согласий всех упомянутых в сведениях, заинтересованных или причастных к сведениям лиц на обработку предоставленных сведений принимающей стороной, а также на раскрытие принимающей стороной сведений, полностью или частично, Госкорпорации "Росатом" и компетентным органам государственной власти (в том числе Федеральной налоговой службе Российской Федерации, Минэнерго России, Росфинмониторингу, Правительству Российской Федерации) и последующую обработку сведений такими органами (далее – "раскрытие"). Раскрывающая сторона освобождает принимающую сторону от любой ответственности в связи с раскрытием, в том числе, возмещает принимающей стороне убытки, понесенные в связи с предъявлением принимающей стороне претензий, исков и требований любыми третьими лицами, чьи права были или могли быть нарушены таким раскрытием.

Стороны подтверждают, что условия договора о предоставлении сведений и о поддержании их актуальными признаны ими существенными условиями договора в соответствии со статьей 432 Гражданского кодекса Российской Федерации.

Если специальной нормой части второй Гражданского кодекса Российской Федерации не установлено иное, отказ от предоставления, несвоевременное и (или) недостоверное и (или) неполное предоставление сведений (в том числе, уведомлений об изменениях с подтверждающими документами) является основанием для одностороннего отказа принимающей стороны от исполнения договора и предъявления принимающей стороной раскрывающей стороне требования о возмещении убытков, причиненных прекращением договора. Договор считается расторгнутым с даты получения раскрывающей стороной соответствующего письменного уведом-

ления принимающей стороны, если более поздняя дата не будет установлена в уведомлении.

12.5. Во исполнение пунктов 1,2 протокола от 16.04.2018 №9-ГД/203-Пр заседания Управляющего комитета по Интегрированной системе управления (далее – ИСУ) АО «Концерн Росэнергоатом» по анализу промежуточных итогов подготовки к Корпоративной миссии ОСАРТ по направлению ИСУ, в целях совершенствования ИСУ Концерна, подготовки Концерна к Корпоративной миссии ОСАРТ, АО «Концерн Росэнергоатом» приказом от 02.07.2018 №9/808-П ввело в действие заявления о политиках, с которыми можно ознакомиться на сайте АО «Концерн Росэнергоатом»: <http://www.rosenergoatom.ru/about/zayavleniya-o-politikakh/> (данный пункт носит уведомительный характер).

12.6. Неотъемлемой частью договора являются следующие приложения:

- Техническое задание (Приложение № 1);
- Календарный план (Приложение №2);
- Прейскурант на услуги (Приложение № 3);
- Требования к ПОК в части описания процедуры формирования и поддержания культуры безопасности в организации (Приложение №4);
- Форма акта сверки взаимных расчетов (приложение №5);
- Форма акта сдачи-приёмки оказанных услуг по договору (Приложение № 6).

13. Адреса и банковские реквизиты сторон

ИСПОЛНИТЕЛЬ	ЗАКАЗЧИК
<p>ООО «Экологика» Юридический адрес: 614007, Пермский край, Пермский район, г.Пермь, ул. 25 Октября, д.66, оф.3 Почтовый адрес: 614007, Пермский край, Пермский район, г.Пермь, ул. 25 Октября, д.66, оф.3 Фактический адрес: : 614007, Пермский край, Пермский район, г.Пермь, ул. 25 Октября, д.66, оф.3 Тел.+7982-475-73-37 ИНН 5904328676, КПП 590401001 ОГРН 1155958125586 Волго-Вятский банк ПАО «Сбербанк» г.Екатеринбург р/с 40702810749770024302 к/с 30101810900000000603 БИК 042202603 ОКПО 2 24105525</p>	<p>АО «Концерн Росэнергоатом» Адрес места нахождения: 109507, г. Москва, ул. Ферганская, д. 25. Фактический адрес: 624250, Свердловская область, г. Заречный, а/я 149 ИНН 7721632827, КПП 663943002, Банк: ГПБ (АО), г. Москва БИК 044525823 К/сч 30101810200000000823 Р/сч 40702810992000040166</p>
<p align="center">От ИСПОЛНИТЕЛЯ</p>	<p align="center">От ЗАКАЗЧИКА</p>
<p>Генеральный директор ООО «Экологика»  А.И. Михайлов “ 27 ” 05 2019 г.  М.П.</p>	<p>Заместитель генерального директора – директор филиала АО «Концерн Росэнергоатом» «Белоярская атомная станция»  И.И. Сидоров “ 27 ” 05 2019 г.  М.П.</p>

Лицензия № (59)-3952-СТ от 16.06.2017 г. «На осуществление деятельности по сбору, транспортированию, обработке, утилизации, обезвреживанию, размещению отходов I-IV классов опасности» ООО «Экологика»

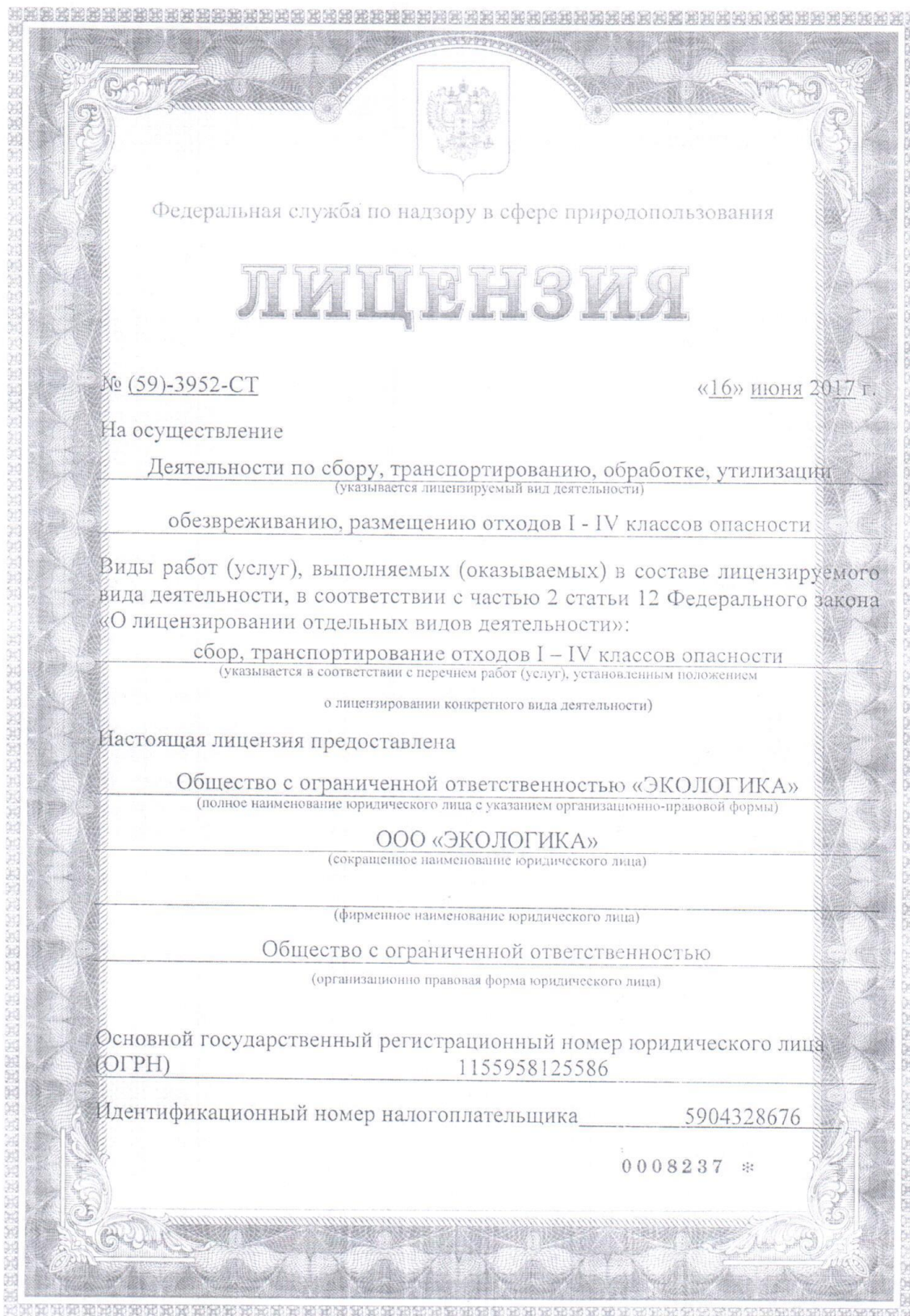

Федеральная служба по надзору в сфере природопользования

ЛИЦЕНЗИЯ

№ (59)-3952-СТ «16» июня 2017 г.

На осуществление

Деятельности по сбору, транспортированию, обработке, утилизации
(указывается лицензируемый вид деятельности)

обезвреживанию, размещению отходов I - IV классов опасности

Виды работ (услуг), выполняемых (оказываемых) в составе лицензируемого вида деятельности, в соответствии с частью 2 статьи 12 Федерального закона «О лицензировании отдельных видов деятельности»:

сбор, транспортирование отходов I – IV классов опасности
(указывается в соответствии с перечнем работ (услуг), установленным положением о лицензировании конкретного вида деятельности)

Настоящая лицензия предоставлена

Общество с ограниченной ответственностью «ЭКОЛОГИКА»
(полное наименование юридического лица с указанием организационно-правовой формы)

ООО «ЭКОЛОГИКА»
(сокращенное наименование юридического лица)

(фирменное наименование юридического лица)

Общество с ограниченной ответственностью
(организационно правовая форма юридического лица)

Основной государственный регистрационный номер юридического лица (ОГРН) 1155958125586

Идентификационный номер налогоплательщика 5904328676

0008237 *

Место нахождения

614007, г. Пермь, ул. 25 Октября, 66, оф. 3

(указывается адрес места нахождения юридического лица)

Места осуществления лицензируемого вида деятельности

614007, г. Пермь, ул. 25 Октября, 66, оф. 3;

Пермский край, Куединский район, п. Куеда, ул. Гагарина, 115

(указываются адреса места осуществления работ (услуг), выполняемых (оказываемых) в составе лицензируемого вида деятельности)

Настоящая лицензия предоставлена на срок: бессрочно

Настоящая лицензия предоставлена на основании решения лицензирующего органа – приказа (распоряжения) от «16» июня 2017 г.

№ 143-р

Настоящая лицензия имеет 1 приложение (-ия, ий), являющееся (-иеся) её неотъемлемой частью на 510 листе (-ах)

Руководитель
Управления Росприроднадзора
по Пермскому краю
(должность уполномоченного лица)

(подпись уполномоченного лица)

М.П.

А.Ю. Азанов
(И.О.Фамилия
уполномоченного лица)

Лист 174 из 510
(без лицензии недействительно)

к лицензии № (59)-3952-СТ от 16.06.2017

окалина при ковке черных металлов	3 61 131 11 40 4	4	транспортирование	614007, г. Пермь, ул. 25 Октября, 66, оф. 3
			сбор	Пермский край, Куединский район, п. Куеда, ул. Гагарина, 115
шлак от сжигания кокса в кузнечном горне при ковке черных металлов	3 61 138 11 40 4	4	транспортирование	614007, г. Пермь, ул. 25 Октября, 66, оф. 3
			сбор	Пермский край, Куединский район, п. Куеда, ул. Гагарина, 115
окалина при механической очистке деталей из черных металлов, изготовленных горячей штамповкой	3 61 141 01 49 4	4	транспортирование	614007, г. Пермь, ул. 25 Октября, 66, оф. 3
			сбор	Пермский край, Куединский район, п. Куеда, ул. Гагарина, 115
окалина, замасленная при ковке и штамповке поковок (содержание нефтепродуктов 15% и более)	3 61 141 21 33 3	3	транспортирование	614007, г. Пермь, ул. 25 Октября, 66, оф. 3
			сбор	Пермский край, Куединский район, п. Куеда, ул. Гагарина, 115
окалина медная при волочении медной проволоки с одновременным отжигом	3 61 151 11 40 3	3	транспортирование	614007, г. Пермь, ул. 25 Октября, 66, оф. 3
			сбор	Пермский край, Куединский район, п. Куеда, ул. Гагарина, 115
ткань фильтровальная, отработанная при очистке эмульсии для волочения цветных металлов	3 61 191 11 60 3	3	транспортирование	614007, г. Пермь, ул. 25 Октября, 66, оф. 3
			сбор	Пермский край, Куединский район, п. Куеда, ул. Гагарина, 115
смазочно-охлаждающие масла отработанные при металлообработке	3 61 211 01 31 3	3	транспортирование	614007, г. Пермь, ул. 25 Октября, 66, оф. 3
			сбор	Пермский край, Куединский район, п. Куеда, ул. Гагарина, 115

Руководитель

А.Ю. Азанов

М.П.

Лист 244 из 510
(без лицензии недействительно)

к лицензии № (59)-3952-СТ от 16.06.2017

отходы минеральных масел компрессорных	4 06 166 01 31 3	3	транспортирование	614007, г. Пермь, ул. 25 Октября, 66, оф. 3
			сбор	Пермский край, Куединский район, п. Куеда, ул. Гагарина, 115
отходы минеральных масел турбинных	4 06 170 01 31 3	3	транспортирование	614007, г. Пермь, ул. 25 Октября, 66, оф. 3
			сбор	Пермский край, Куединский район, п. Куеда, ул. Гагарина, 115
отходы минеральных масел технологических	4 06 180 01 31 3	3	транспортирование	614007, г. Пермь, ул. 25 Октября, 66, оф. 3
			сбор	Пермский край, Куединский район, п. Куеда, ул. Гагарина, 115
отходы прочих минеральных масел	4 06 190 01 31 3	3	транспортирование	614007, г. Пермь, ул. 25 Октября, 66, оф. 3
			сбор	Пермский край, Куединский район, п. Куеда, ул. Гагарина, 115
нефтяные промывочные жидкости, утратившие потребительские свойства, не загрязненные веществами 1 - 2 классов опасности	4 06 310 01 31 3	3	транспортирование	614007, г. Пермь, ул. 25 Октября, 66, оф. 3
нефтяные промывочные жидкости, содержащие нефтепродукты менее 70%, утратившие потребительские свойства	4 06 311 01 32 3	3	транспортирование	614007, г. Пермь, ул. 25 Октября, 66, оф. 3
нефтяные промывочные жидкости на основе керосина отработанные	4 06 312 11 32 3	3	транспортирование	614007, г. Пермь, ул. 25 Октября, 66, оф. 3

Руководитель

А.Ю. Азанов

М.П.

Лист 243 из 510
(без лицензии недействительно)

к лицензии № (59)-3952-СТ от 16.06.2017

отходы бумаги и/или картона, загрязненные азокрасителями	4 05 962 11 60 3	3	транспортирование	614007, г. Пермь, ул. 25 Октября, 66, оф. 3
			сбор	Пермский край, Куединский район, п. Куеда, ул. Гагарина, 115
отходы упаковки из разнородных материалов в смеси с преимущественным содержанием бумаги, загрязненные пестицидами 2 и/или 3 класса опасности	4 05 991 11 52 3	3	транспортирование	614007, г. Пермь, ул. 25 Октября, 66, оф. 3
			сбор	Пермский край, Куединский район, п. Куеда, ул. Гагарина, 115
отходы минеральных масел моторных	4 06 110 01 31 3	3	транспортирование	614007, г. Пермь, ул. 25 Октября, 66, оф. 3
			сбор	Пермский край, Куединский район, п. Куеда, ул. Гагарина, 115
отходы минеральных масел гидравлических, не содержащих галогены	4 06 120 01 31 3	3	транспортирование	614007, г. Пермь, ул. 25 Октября, 66, оф. 3
			сбор	Пермский край, Куединский район, п. Куеда, ул. Гагарина, 115
отходы минеральных масел промышленных	4 06 130 01 31 3	3	транспортирование	614007, г. Пермь, ул. 25 Октября, 66, оф. 3
			сбор	Пермский край, Куединский район, п. Куеда, ул. Гагарина, 115
отходы минеральных масел трансформаторных, не содержащих галогены	4 06 140 01 31 3	3	транспортирование	614007, г. Пермь, ул. 25 Октября, 66, оф. 3
			сбор	Пермский край, Куединский район, п. Куеда, ул. Гагарина, 115
отходы минеральных масел трансмиссионных	4 06 150 01 31 3	3	транспортирование	614007, г. Пермь, ул. 25 Октября, 66, оф. 3
			сбор	Пермский край, Куединский район, п. Куеда, ул. Гагарина, 115

Руководитель

А.Ю. Азанов

М.П.

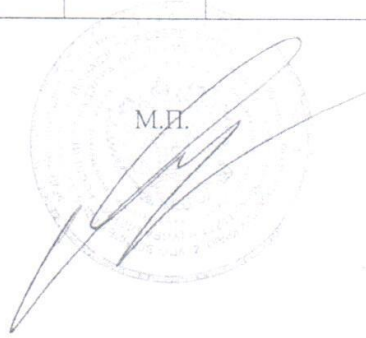

Лист 400 из 510
(без лицензии недействительно)

к лицензии № (59)-3952-СТ от 16.06.2017

отходы (шлам) при очистке сетей, колодцев хозяйственно-бытовой и смешанной канализации	7 22 800 01 39 4	4	транспортирование	614007, г. Пермь, ул. 25 Октября, 66, оф. 3
отходы зачистки емкостей хранения и приготовления раствора гипохлорита кальция для обеззараживания хозяйственно-бытовых и смешанных сточных вод	7 22 921 11 39 3	3	транспортирование	614007, г. Пермь, ул. 25 Октября, 66, оф. 3
			сбор	Пермский край, Куединский район, п. Куеда, ул. Гагарина, 115
осадок (шлам) механической очистки нефтесодержащих сточных вод, содержащий нефтепродукты в количестве менее 15%, обводненный	7 23 101 01 39 4	4	транспортирование	614007, г. Пермь, ул. 25 Октября, 66, оф. 3
			сбор	Пермский край, Куединский район, п. Куеда, ул. Гагарина, 115
осадок механической очистки нефтесодержащих сточных вод, содержащий нефтепродукты в количестве 15% и более	7 23 102 01 39 3	3	транспортирование	614007, г. Пермь, ул. 25 Октября, 66, оф. 3
			сбор	Пермский край, Куединский район, п. Куеда, ул. Гагарина, 115
осадок механической очистки нефтесодержащих сточных вод, содержащий нефтепродукты в количестве менее 15%	7 23 102 02 39 4	4	транспортирование	614007, г. Пермь, ул. 25 Октября, 66, оф. 3
			сбор	Пермский край, Куединский район, п. Куеда, ул. Гагарина, 115

Руководитель

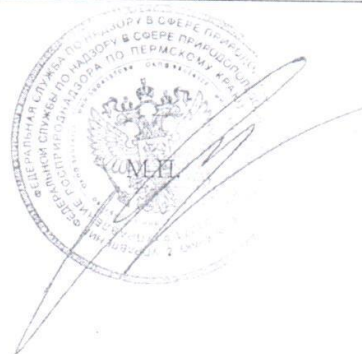

А.Ю. Азанов



Аналитическая Лаборатория ООО «Эколаб»
 195027, г. Санкт-Петербург, ул. Пугачева, д. 5-7, лит. В
 +7 (812) 363-08-80, +7 (812) 944-40-63, info@ecolabspb.ru
 Аттестат аккредитации № РОСС RU.0001.519059, действителен до 30.11.2017 г.

ПРОТОКОЛ

измерения параметров шума

№ 111/17-Ш от « 18 » октября 2017 года

1. ЗАКАЗЧИК: АО «РАОПРОЕКТ»

Юридический адрес: 192019, г. Санкт-Петербург, наб. Обводного канала, д. 14

2. ОБЪЕКТ:

- **Наименование:** «Белоярская АЭС. I очередь. Комплекс переработки жидких радиоактивных отходов»
- **Месторасположение:** Земельный участок, расположенный в Свердловской области, в 3 км от г. Заречный, территория Белоярской АЭС.
- **Характеристика объекта:** комплекс переработки жидких радиоактивных отходов.
- **Цель исследования:** на соответствие НД (СН 2.2.4/2.1.8.562-96)

3. ДАТА И ВРЯМЯ ПРОВЕДЕНИЯ ИССЛЕДОВАНИЙ: 13.09.2017г., 9⁰⁰-12⁰⁰

4. Средства измерений:

Тип прибора	Заводской номер	Свидетельство о государственной поверке			Погрешность прибора
		Номер:	Срок действия до:	Кем выдано:	
Шумомер-виброметр, анализатор спектра ЭКОФИЗИКА-110А	ЭФ130948	0063823	11.05.2018 г.	ООО «ПКФ Цифровые приборы»	±0,7дБА
Предусилитель Р200	143902				
Микрофон МК-233	2972				
Калибратор акустический тип Защита-К	93815	0062196	09.05.2018 г.	ФБУ «Тест-СПб»	±0,25дБА

5. Нормативная документация:

- СН 2.2.4/2.1.8.562-96 Шум на рабочих местах, в помещениях жилых, общественных зданий и на территории жилой застройки.
- ГОСТ Р ISO 9612-2016. Акустика. Измерения шума для оценки его воздействия на человека. Метод измерения на рабочих местах.

6. ДОЛЖНОСТЬ, ФИО лица, проводившего измерения: инженер-эколог Т.В. Белоненко

7. Характер шума: непостоянный, прерывистый.

8. Основные источники шума: автотранспорт

Точки проведения измерений указаны на схеме.



www.ecolabspb.ru

Протокол: измерения параметров шума
 № 111/17-Ш от « 18 » октября 2017 года

Экземпляров
 « 2 »

*Результаты измерений относятся только к образцам (пробам), подвергнутым лабораторным испытаниям.
 Протокол исследований АЛ ООО «Эколаб» не может быть частично воспроизведен без письменного разрешения лаборатории.*

Лист 1 из 3

Измеренные величины показатели шума:

№ п/п	Место измерения	Характер шума, источник шума	Уровень звука, дБА			Эквивалентный уровень за 8-часовой рабочий день, дБА	Максимальный уровень звука дБА	Стандартная неопределенность, дБА
			Результаты измерений (не менее трех)	Эквивалентный уровень за операцию	Время воздействия (мин)			
1	2	3	4	5	7	8	9	
1	Точка № 1	Непостоянный, прерывистый, автогтранспорт	51.0;51.0;51.0	51.0	51.0	57.0	1.4	
2	Точка № 2	Непостоянный, прерывистый, автогтранспорт	53.0;54.0;53.0	53.0	54.0	60.0	1.4	
3	Точка № 3	Непостоянный, прерывистый, автогтранспорт	52.0;52.0;51.0	52.0	52.0	58.0	1.4	
4	Точка № 4	Непостоянный, прерывистый, автогтранспорт	54.0;55.0;56.0	55.0	56.0	63.0	1.4	
	Итого				80	110		

Ответственный за оформление протокола:

 Главный специалист
 (Должность)

Утверждаю:

 Начальник департамента ОТ
 (Должность)



Л.Н.Корсунова
 (Расшифровка подписи)

Я.П.Алиферовец
 (Расшифровка подписи)



www.ecolabspb.ru

Протокол: измерения параметров шума № 111/17-Ш от « 18 » октября 2017 года

Результаты измерений относятся только к образцам (пробам), подвергнутым лабораторным испытаниям. Протокол исследования АЛ ООО «ЭкоЛаб» не может быть частично воспроизведен без письменного разрешения лаборатории.

Экземпляр
 « 2 »

Лист 2 из 3

Схема расположения точек измерения

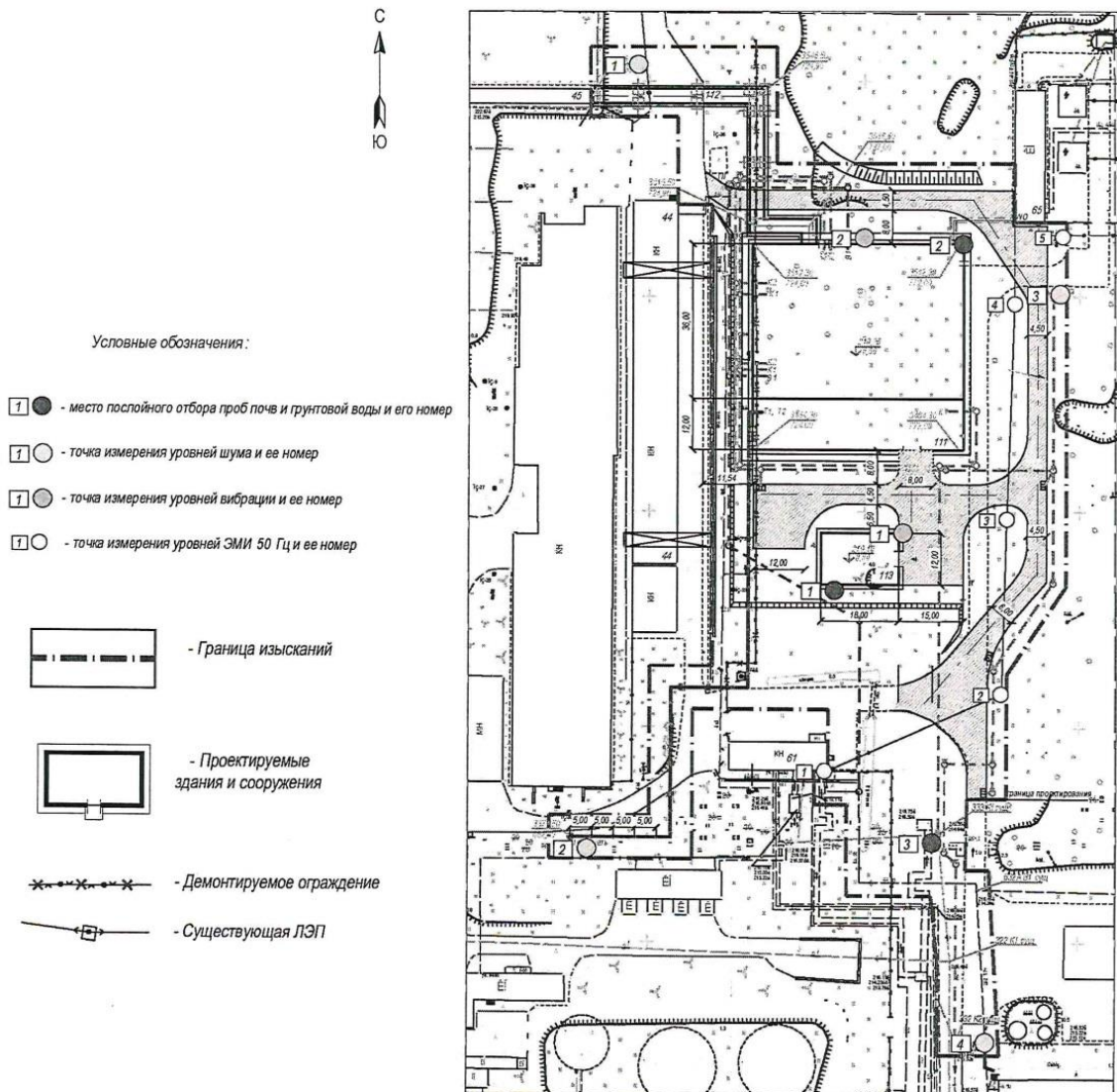

ЭкоЛаб

www.ecolabspb.ru

Протокол: измерения параметров шума
№ 111/17-Ш от « 18 » октября 2017 года

Результаты измерений относятся только к образцам (пробам), подвергнутым лабораторным испытаниям.

Протокол исследований АЛ ООО «ЭкоЛаб» не может быть частично воспроизведен без письменного разрешения лаборатории.

Экземпляров
« 2 »

Лист 3 из 3

Карта-схема фактического материала

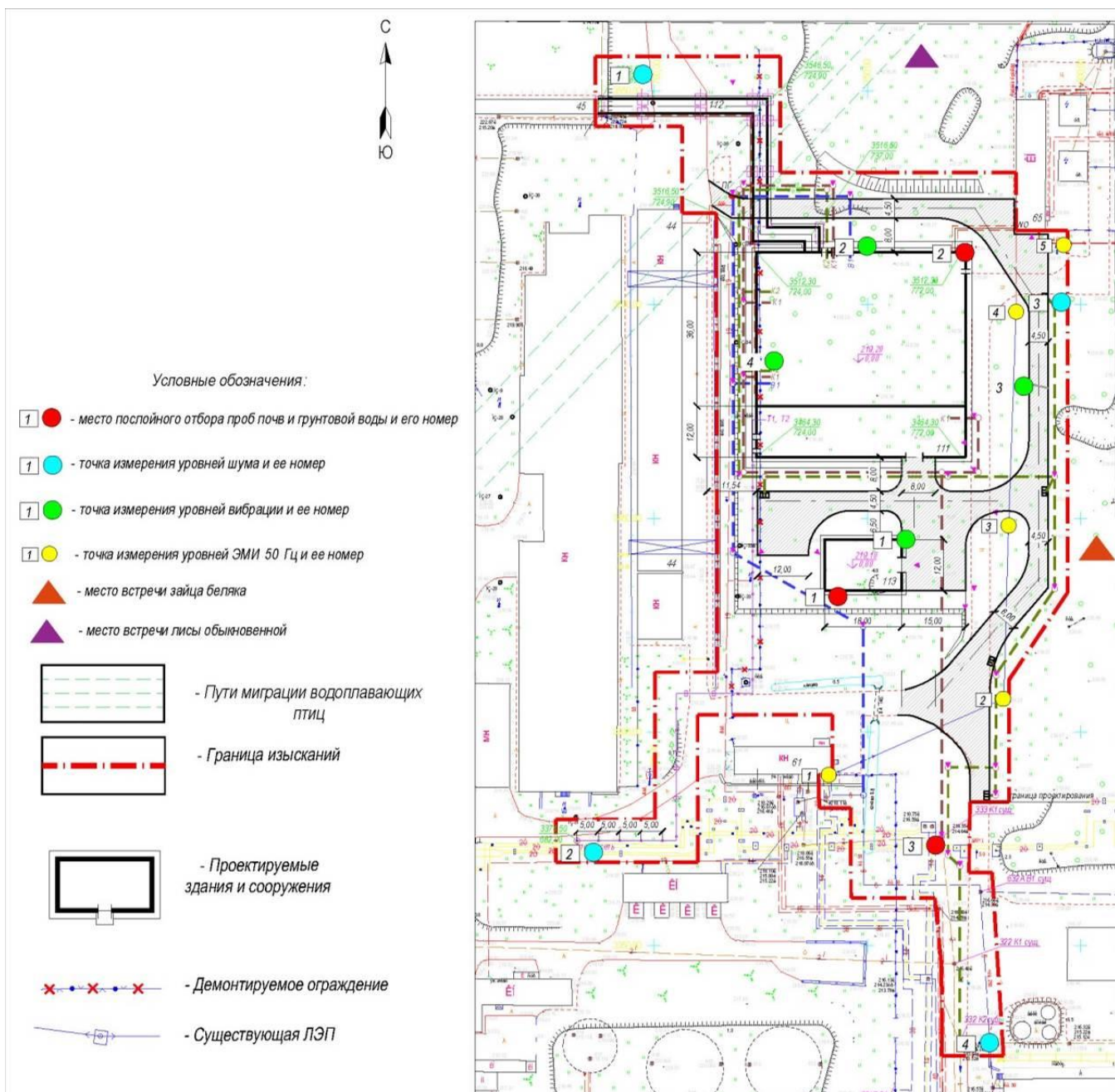

Обозначение инженерных сетей	Наименование проектируемых инженерных сетей, длина
— В1 —	Хозяйственно-питьевой и противопожарный водопровод, L=437 м
— К1 —	Хозяйственно-фекальная канализация, L=263 м
— К2 —	Промышленная канализация, L=310 м
— Т1, Т2 —	Теплосеть надземная, на вязких опорах, L=141 м
— WO —	Электрические кабели в канале, L=25 м
—	Сеть связи, L=102 м

Экспликация зданий и сооружений

Номер на плане	Наименование
44	Хранилище сухих отходов
45	Хранилище жидких отходов
61	Здание установки дожигания отходов теплоносителя
65	ОРУ 35/6 кВ

ТАБЛИЦА 17.9. ХАРАКТЕРИСТИКИ ЗВУКОПОГЛОЩЕНИЯ ПОВЕРХНОСТЕЙ ПОМЕЩЕНИЙ РАЗЛИЧНОГО НАЗНАЧЕНИЯ

Помещения	Характеристика поверхностей помещения	Значения $\bar{\alpha}$
Телевизионные студии и радиостудии, театры, лекционные залы	Мягкие	0,4
Концертные залы, магазины, рестораны, кофтеры, конференц-залы, номера гостиниц, школы, больницы, жилые дома, библиотеки, помещения для счетных машин и пр.	Средние	0,2
Спортивные залы, производственные помещения фабрик и заводов	Твердые	0,1

ТАБЛИЦА 17.10. СНИЖЕНИЕ ШУМА, ОБЕСПЕЧИВАЕМОЕ ТИПОВЫМИ НАРУЖНЫМИ ОГРАЖДЕНИЯМИ ЗДАНИЙ

Конструкция	Снижение шума, дБ, при среднегеометрической частоте октавной полосы, Гц							
	63	125	250	500	1000	2000	4000	8000
Типовая стена:								
с открытыми окнами	10	10	13	15	16	18	18	18
с закрытыми окнами, открытыми небольшими вентиляционными отверстиями	15	15	17	19	21	23	23	23
с закрытыми окнами, без щелей и открытых отверстий	20	20	23	26	29	32	32	32
Стена без окон и щелей массой, кг на 1 м ² поверхности:								
около 100	26	27	31	35	39	43	45	47
* 250	32	33	37	41	45	49	51	53



Рис. 17.6. Схема для определения поправки ΔL_n на направленность излучения шума от источника (решетки и т. п.)

1 — вентиляционная шахта; 2 — жалюзийная решетка

17.6. СНИЖЕНИЕ УРОВНЕЙ ЗВУКОВОЙ МОЩНОСТИ ИСТОЧНИКОВ ШУМА В ЭЛЕМЕНТАХ ВЕНТИЛЯЦИОННОЙ СЕТИ

Снижение уровней (потери) звуковой мощности, дБ, по пути распространения определяют последовательно для каждого элемента сети и затем суммируют:

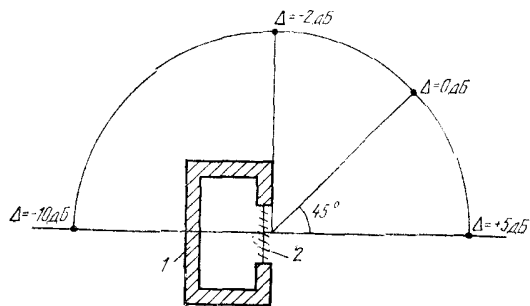
$$M_{p,сети} = \sum_{i=1}^n M_{p,i} \quad (17.16)$$

где ΔL_{p_i} — снижение уровней (потери) звуковой мощности в отдельных элементах сети, дБ; n — число элементов сети, в которых учитывают потери.

ТАБЛИЦА 17.11. СНИЖЕНИЕ УРОВНЕЙ ЗВУКОВОЙ МОЩНОСТИ В МЕТАЛЛИЧЕСКИХ ВОЗДУХОВОДАХ ПРЯМОУГОЛЬНОГО И КРУГЛОГО СЕЧЕНИЙ

Размер поперечного сечения, мм	Значения снижения уровней звуковой мощности, дБ, при среднегеометрических частотах октавных полос, Гц							
	63	125	250	500	1000	2000	4000	8000
Прямоугольного:								
75—200	0,6	0,6	0,45	0,3	0,3	0,3	0,3	0,3
210—400	0,6	0,6	0,45	0,3	0,2	0,2	0,2	0,2
410—800	0,6	0,6	0,3	0,15	0,15	0,15	0,15	0,15
810—1600	0,45	0,3	0,15	0,1	0,06	0,06	0,06	0,06
Круглого:								
75—200	0,1	0,1	0,15	0,15	0,3	0,3	0,3	0,3
210—400	0,06	0,1	0,1	0,15	0,2	0,2	0,2	0,2
410—800	0,03	0,06	0,06	0,1	0,15	0,15	0,15	0,15
810—1600	0,03	0,03	0,03	0,06	0,06	0,06	0,06	0,06

ТАБЛИЦА 17.12. СНИЖЕНИЕ УРОВНЕЙ ЗВУКОВОЙ МОЩНОСТИ В ОБЛИЦОВАННЫХ И НЕОБЛИЦОВАННЫХ ПРЯМОУГОЛЬНЫХ ПОВОРОТАХ

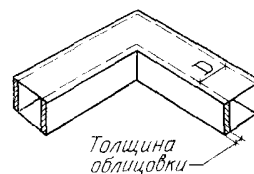

Место облицовки и ширина поворота D, мм	Значения снижения уровней звуковой мощности, дБ, при среднегеометрических частотах октавных полос, Гц							
	63	125	250	500	1000	2000	4000	8000
Без облицовки:								
125	0	0	0	1	5	7	5	3
250	0	0	1	5	7	5	3	3
500	0	1	5	7	5	3	3	3
1000	1	5	7	5	3	3	3	3
2000	5	7	5	3	3	3	3	3
До поворота:								
125	0	0	0	1	5	8	6	8
250	0	0	1	5	8	6	8	11
500	0	1	5	8	6	8	11	11
1000	1	5	8	6	8	11	11	11
После поворота:								
125	0	0	0	1	6	11	10	10
250	0	0	1	6	11	10	10	10
500	0	1	6	11	10	10	10	10
1000	1	6	11	10	10	10	10	10
До и после поворота:								
125	0	0	0	1	6	12	14	16
250	0	0	1	6	12	14	16	18
500	0	1	6	12	14	16	18	18
1000	1	6	12	14	16	18	18	18

Примечание. Данные справедливы, когда длина облицованного участка составляет не менее 2D, а толщина облицовки равна 10% ширины D (см. эскиз). Для облицовок меньшей толщины длину облицованного участка следует пропорционально увеличивать.

Таблица 8.5. Шумовые характеристики трансформаторов

Типовая мощность трансформатора, МВА	Уровень звуковой мощности, дБА					
	10	20	30	40	50	60
Корректированный уровень звуковой мощности, дБА	96	98	100	102	104	106

В шумовом режиме жилой застройки большое место занимают так называемые внутриквартальные источники шума. К ним относятся физкультурные и детские игровые площадки во дворах жилых микрорайонов, разгрузочно-погрузочные площадки в хозяйственных дворах магазинов, столовых и других учреждений общественного питания и культурно-бытового обслуживания населения, мусороуборочные машины, плескательные бассейны, гаражи, трансформаторные подстанции и др.

Шумовыми характеристиками источников шума на территории микрорайонов, кварталов и групп жилых домов являются эквивалентные уровни звука $L_{A экв}$, дБА, и максимальный уровень звука $L_{A макс}$, дБА, определяемые по табл. 8.6 на расстоянии 7,5 м от границ источников шума.

Промышленные предприятия чаще всего представляют собой комплексные источники шума, состоящие из отдельных условно точечных и пространственных источников шума, излучающих шум как в горизонтальной, так и в вертикальной плоскостях.

К точечным источникам шума на промышленных предприятиях могут быть отнесены заборные и выхлопные отверстия систем вентиляции и кондиционирования воздуха, различных

Таблица 8.6. Шумовые характеристики источников шума

Источники шума	$L_{A экв}$, дБА	$L_{A макс}$, дБА
Игры детей	72	82
Спортивные игры:		
футбол	76	85
волейбол	68	78
баскетбол	65	73
теннис	64	71
настольный теннис	60	71
хоккей	65	74
городки	69	80
Работа мусороуборочной машины	83	91
Проезды одиночных автомобилей внутри групп жилых домов:		
легковых	57	63
грузовых	67	77
Разгрузка товаров и погрузка тары в магазинах:		
промышленных товаров, книжных	60	71
мебельных	67	76
булочно-кондитерских, бакалейных	60	74
масла	72	80
молочных	68	82
овощи-фрукты	62	74
вино-соки-воды	72	89

аэрогаздинамических установок, отдельное оборудование, агрегаты и средства транспорта, эксплуатируемые на открытом воздухе.

К пространственным источникам шума на промышленных предприятиях относятся отдельные здания, излучающие шум через наружные ограждения или отдельные его элементы. В некоторых случаях к пространственным источникам шума относят поверхностные источники шума, представляющие собой отдельное оборудование или агрегаты, установленные на малом расстоянии друг от друга.

В настоящее время разработан ряд методов определения шумовых характеристик промышленных предприятий, однако до сих пор не существует установившегося мнения о составе шумовых характеристик промышленных предприятий, методах их измерения или расчета, а также о классификации

промышленных производств.

Прежде всего шумовые характеристики предприятий. Предприятие представляет собой здание или несколько небольших помещений, расположенных в определенной обстановке. Наиболее целесообразно характеризовать шумовые уровни звуковой мощности на территории предприятия. Если установившийся шум, то указанные уровни шума должны быть представлены на территории предприятия за дневной или за ночной период работы все шумовое явление.

Если промышленное предприятие занимает достаточную площадь и состоит из множества источников шума, то образно его шумовые характеристики представлять в виде эквивалентных уровней шума непостоянных шумовых контуров предприятия на определенной высоте (см. рис. 8.1).

Источники шумовых характеристик промышленных предприятий разделяются на бытовые, производственные, связанные с работой и санитарно-технические (лифты, вентиляторы и т.д.).

Бытовые шумовые характеристики или шумовые характеристики людей. Громкий разговор на музыкальном

8 Данные по шуму

8 - 1 Спектр звукового давления

1

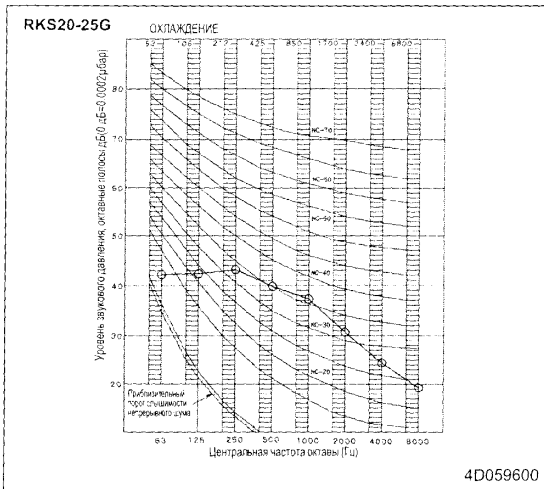

примечания

- 1 Условия работы:
○ — 50 Гц 220-240 В (дБ) Общее (дБ)
Охлаждение
- 2 Измерения в заглушенном помещении
- 3 Местоположение микрофона

- 4 Рабочий шум отличается от работы и внешних условий.

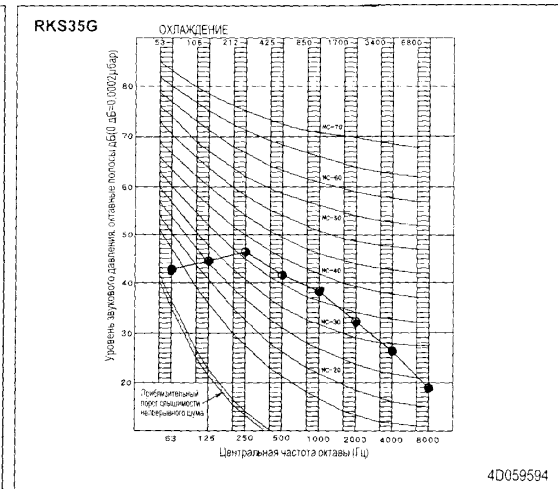

примечания

- 1 Условия работы:
○ — 50 Гц 220-240 В (дБ) Общее (дБ)
Охлаждение
- 2 Измерения в заглушенном помещении
- 3 Местоположение микрофона

- 4 Рабочий шум отличается от работы и внешних условий.

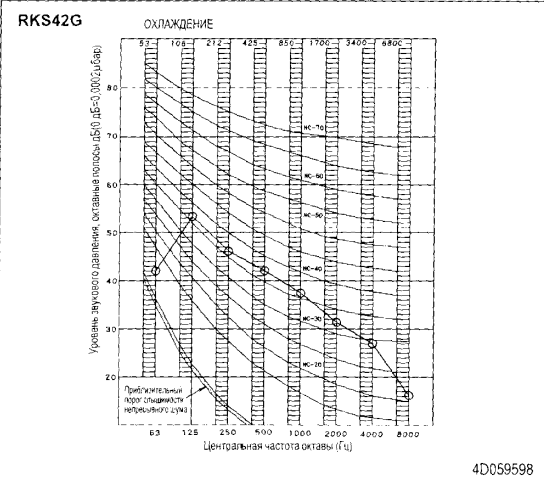

примечания

- 1 Условия работы:
○ — 50 Гц 220-240 В (дБ) Общее (дБ)
Охлаждение
- 2 Измерения в заглушенном помещении
- 3 Местоположение микрофона

- 4 Рабочий шум отличается от работы и внешних условий.

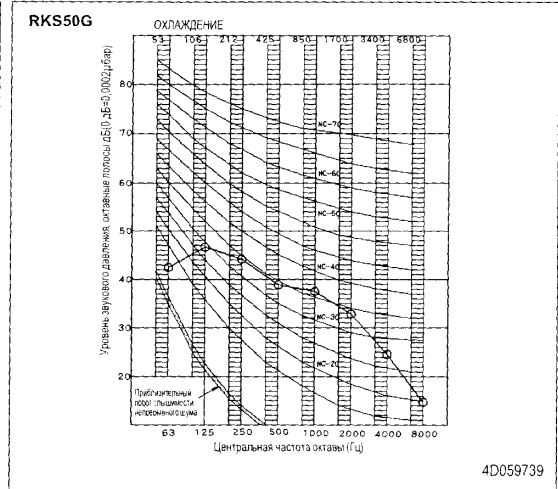

примечания

- 1 Условия работы:
○ — 50 Гц 220-240 В (дБ) Общее (дБ)
Охлаждение
- 2 Измерения в заглушенном помещении
- 3 Местоположение микрофона

- 4 Рабочий шум отличается от работы и внешних условий.

Экскаватор ЭО-2621 В-3 - одноковшовый экскаватор с бульдозерным оборудованием на базе трактора Беларус 82. Экскаватор -2621 В-3 предназначен для механизации земляных работ в грунтах I-IV категорий и выполнения погрузочно-разгрузочных работ в условиях городского, сельского и транспортного строительства в различных климатических условиях при температуре от -40°С до +40°С. Экскаватор ЭО-2621 В-3 может работать и в мерзлых грунтах выше IV категории после предварительного разрыхления грунта.

Конструктивные особенности экскаватора ЭО-2621 В-3:

На экскаваторе ЭО-2621 В-3 установлены два гидрораспределителя, в которые вмонтированы разгрузочные и перепускные клапаны, что существенно сокращает количество трубопроводов и повышает надежность в работе.

Применение двух напорных и двух сливных фильтров обеспечивает качественную очистку рабочей жидкости.

Управление экскаватором осуществляется при помощи двух джойстиков, работающих во взаимноперпендикулярных плоскостях и соединенных с гидрораспределителями гибкими тросиками. Применение тросиков позволяет установить джойстики в удобных для работы местах, повышает надежность и плавность управления экскаватором. Посредством одного джойстика оператор управляет ковшом, посредством другого - стрелой.

Дополнительно экскаватор ЭО-2621 В-3 комплектуется бульдозерным оборудованием. Имея объем экскаваторного ковша 0,28 м³ и глубину копания 4,15 м., экскаватор ЭО-2621 В-3 хорошо зарекомендовал себя в работе на строительных объектах дорожных и коммунальных служб.

Рис. 1. Внешний вид экскаватора ЭО-2621 В-3.

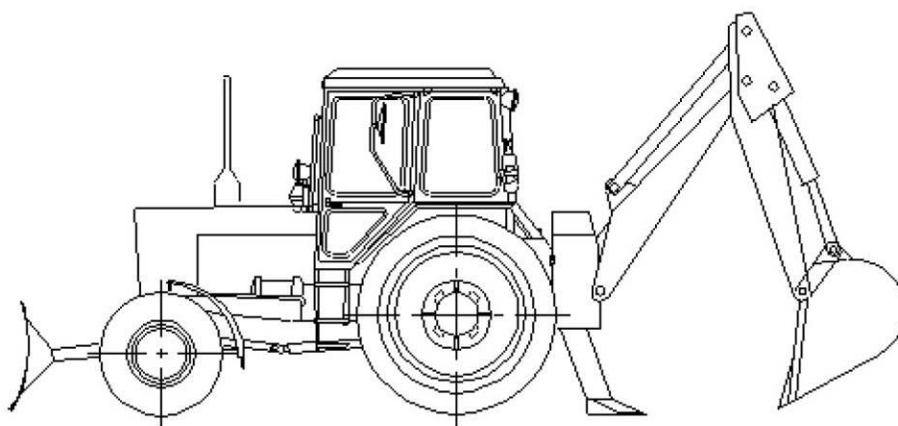

Экскаватор ЭО-2621 В-3 имеет следующие рабочие параметры:

Базовый трактор экскаватора	Беларус 82
Двигатель экскаватора	Д243
Мощность двигателя, кВт (л.с.)	44 (60)
Мощность насосной установки, кВт (л.с.)	42,8 (58,2)
Нагрузка на оси экскаватора, Н - на переднюю - на заднюю	13000 4800
Преодолеваемый уклон твердого сухого пути, град.	13
Число сменных видов рабочего оборудования и рабочих органов, шт	1
Угол поворота рабочего оборудования в плане, град.	180 - 8
Удельный расход топлива, г/цикл (г/м ³)	34,2 (132,6)
Габаритные размеры (в транспортном положении), мм - длина - ширина - высота	7000 2500 3800

Масса экскаватора, кг	6100
Обратная лопата экскаватора	
Геометрическая емкость ковша, м ³	0,25 ± 0,012
Номинальная емкость ковша, м ³	0,28 ± 0,014
Наибольшая кинематическая глубина копания, мм	4150
Наибольший радиус копания на уровне стоянки, мм	5300
Наибольшая высота выгрузки в транспортные средства, мм	3200
Продолжительность рабочего цикла, с	16
Усилие копания, Н (кгс)	35000 (3500)
Прямая лопата экскаватора	
Геометрическая емкость ковша, м ³	0,25 ± 0,0125
Номинальная емкость ковша, м ³	0,28 ± 0,014
Наибольший радиус копания, мм	5000
Наибольшая высота выгрузки, мм	15000
Продолжительность рабочего цикла, с	210
Отвал экскаватора	
Ширина захвата, мм	2500
Эргономические показатели экскаватора	
Уровень шума на рабочем месте машиниста, дБА	70
Уровень внешнего шума (max), дБА	85
Вибрация на сидении и на полу кабины, дБ в октавных полосах по среднегеометрическим частотам, Гц	
2	117
4	108
8	102
10	101
31,5	101
63	101

ТРАКТОР КОЛЕСНЫЙ КАМАЗ CX-105



- Двигатель совместной разработки CUMMINS и IVECO с топливной системой «common rail», соответствующий экологическим стандартам EURO-3.
- Кабина типа «De Luxe» расширено внутреннее пространство кабины за счет перераспределения жесткости каркаса на переднюю и заднюю стойки кабины, также установлено широко открывающиеся, подвешенные на задних петлях двери, которые обеспечивают легкий доступ и хорошую обзорность. Используется несколько цветовых гамм интерьера, что создает приятную атмосферу в кабине. Кресло, установленное на пневмоподвеске, повышает комфортность рабочих условий. Цифровая приборная панель предоставляет точную информацию о параметрах работы трактора. Новая конструкция крыши и улучшенная светооптическая аппаратура обеспечивают максимальное освещение. Базовая комплектация идет с кондиционером и радио. Лучшие потребительские свойства.
- Лучший удельный расход топлива.
- Коробка перемены передач – переключаемая под нагрузкой с электрогидроуправлением, работает практически без потерь мощности.
- Лучшая грузоподъемность задней навесной системы.
- Максимальный радиус поворота колеса - 55°.
- Трансиюсия, разработанная фирмой «Landini», производится во Франции, соответствует требованиям европейского уровня качества.
- В базовой комплектации в гидравлической системе трактора используется аксиально-поршневой насос производительностью 160 л/мин, что позволяет установить гидромотор (гидравлический отбор мощности).
- Грузоподъемность заднего подъемного механизма одна из самых высоких в своем классе.
- Уровень шума в рабочей зоне оператора 78 ДБ (требования Российских стандартов – 80 ДБ). Уровень внешних шумов – 81 ДБ (требования Российских стандартов – 89 ДБ)

Технические характеристики КамАЗ CX 105

Двигатель	IVECO BetaPower
Макс. мощность двигателя, л.с./кВт	98.6/72.5
Мощность двигателя при номинальной частоте вращения, л.с./кВт	102/75
Ном. частота вращения вала двигателя, об/мин. (ISO)	2200
Рабочий объем двигателя, л	4,4
Диаметр цилиндра/ход поршня двигателя, мм	100/127
Макс. крутящий момент двигателя, Нм	405
Запас крутящего момента двигателя, %	25
Емкость топливного бака, л	155
Удельный расход топлива, г/кВтч	200
Периодичность замены масла, ч	500
Генератор, А	65
К-во скоростей (вперед/назад) XtraSpeed	8+8
К-во скоростей с ходоуменьшителем XtraSpeed	16+8
Изменение направления (реверс)	сервопривод с нейтралью
Периодичность замены масла трансмиссии, ч	1000
Тип механизма блокировки дифференциала заднего моста	Многодисковое сцепление в масляной ванне



Исполнитель	Аленин Максим Михайлович (+7 (812) 703-00-07, доб. 2189)		Ред. 1	От: 27.03.2018
Вентилятор	ВИР 300-4.5-1-RD0-90L2-О-ПС-У2		БЗ №	1825 00553-СПБ
Ех-маркировка	- / - двигатель / неэлектрическая часть ГОСТ 31441.1-2011			
ТУ	4861-097-40149153-2007			
Объект	Белоярская АЭС, КП ЖРО			
Система	В7			
Клиент	Раопроект			
Контактное лицо	Лебедева Марина	Тел.	+7-911-841-56-34	
E-mail	malebedeva@raoproekt.ru			
Филиал	ВЕЗА-Санкт-Петербург		Тел.	+7 (812) 703-00-07 (доб. 2511)
Менеджер	Обухова Анна			
E-mail	obuhova.ai@veza-spb.ru			

Исходные данные	раб. точка 1	раб. точка 2		
Q, м ³ /ч	1 085	-	Альтитуда, м / Атм. давление	0 / 101 325
Psv, Па	3 000	-	t окружающего воздуха, °С	от до
t вход, °С	20	-	t перемещаемой среды, °С	от до
ρ вход, кг/м ³	1.205	-	Запылённость, г/м ³	-

Вентилятор				
n рк, мин ⁻¹	2 900	-	Рабочее колесо	Сталь конструкционная
Q, м ³ /ч	1 097	-	Проточная часть	Сталь конструкционная
Q _{ст} , м ³ /ч	1 102	-	Станина	Сталь конструкционная
В рабочей точке			Входной фланец	Ø228
Pv, Па	3 178	-	Выходной фланец	183 x 131
Psv, Па	3 068	-	m, кг (с двигателем)	65
Pdv, Па	111	-	Констр. т-ра перем. среды, °С	от -45 до +60
N, кВт	1.42	-	Конструкционное давление, Па	-
η, %	68	-	n max конструкционная, мин ⁻¹	nd
ηs, %	66	-	J ротора, кг·м ²	0.35
v выход, м/с	14	-	m ротора, кг	-
t выход, °С	24	-	Класс балансировки	G6.3 по ГОСТ ИСО 1940-1-2007
При стандартном воздухе на входе (ρ = 1.2 кг/м³)			Категория вибрации	BV-3 по ГОСТ 31350-2007
Pv, Па	3 178	-	Опросный лист №	-
N, кВт	1.42	-	Технические требования №	-

Электродвигатель*	АДМ 90L2	Технические особенности вентилятора и дополнительные элементы в поставке по настоящему бланку-заказа	
n ном., мин ⁻¹	2850	класс безопасности по НП-001-15 - 4Н	
P ном., кВт	3	категория сейсмостойкости по НП-031-01 - III	
I ном., А	7.03	соединитель мягкий СОМ 200-ВИР300-045А-С (140-200 мм);	
U ном., В	380	соединитель мягкий СОМ 200-ВИР300-045Б-С (140-200 мм);	
f расчётная, Гц	50.0	комплект виброизоляторов;	
Загрузка в р.т., %	48	смотровой лючок;	
τ пуска, с	5	дренажный патрубок;	
m, кг	18.3		
Увязка мощности с установочными размерами согласно ГОСТ 31606-2012 по варианту I			

*ООО «ВЕЗА» оставляет за собой право изменить марку электродвигателя с сохранением технически значимых параметров, а также вносить изменения в конструкцию и техническую документацию вентиляторов, не ухудшающие их потребительские свойства.

Заказчик _____

БЗ 1825 00553-СПБ 1085м3ч_3000Па_ В7 стр.1 из 3



Аэродинамическая характеристика вентилятора при $\rho_{вх} = 1.205 \text{ кг/м}^3$, $n = 2900 \text{ об/мин}$

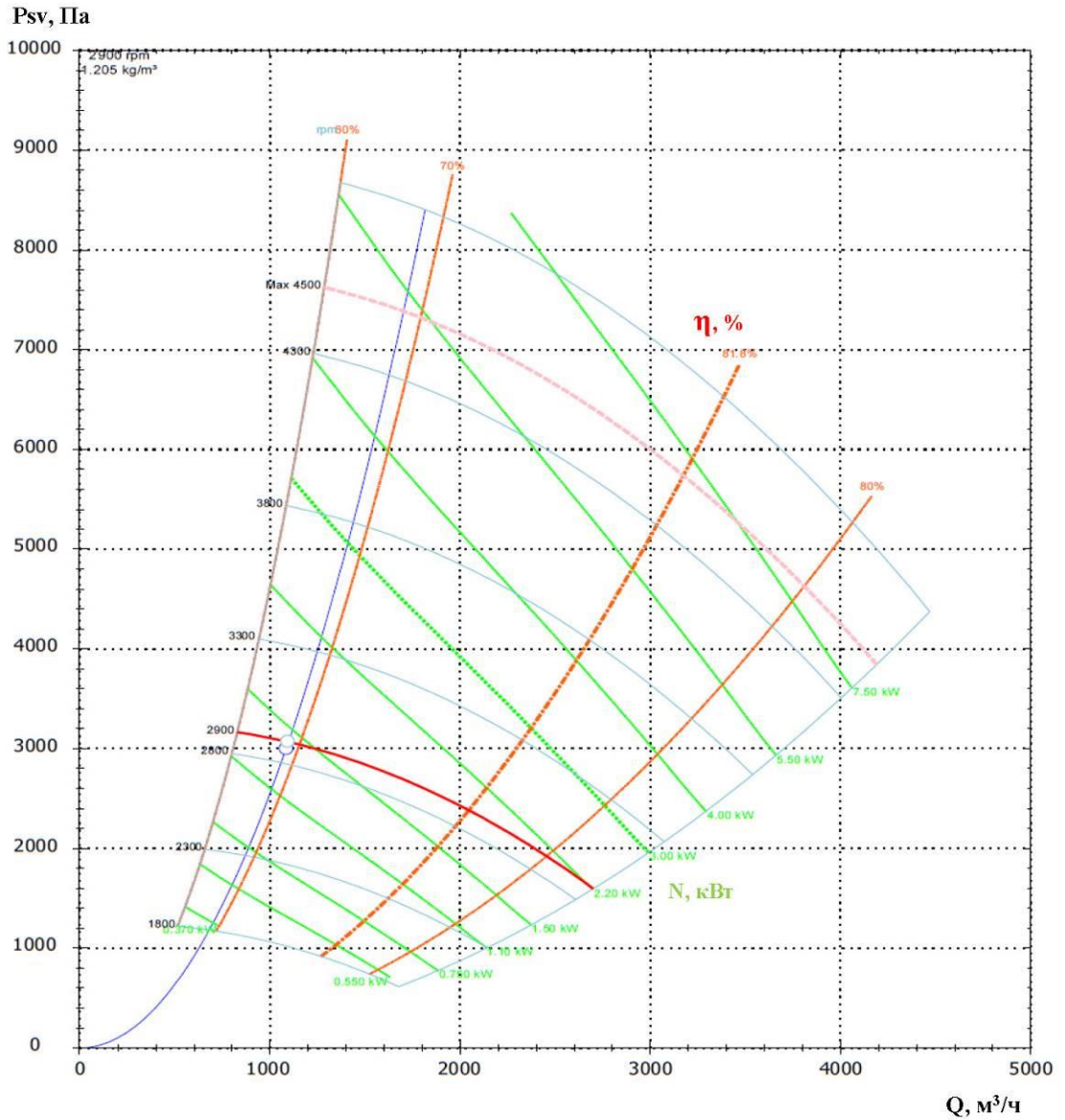

Акустическая характеристика вентилятора в рабочей точке.

Установка в сети типа D, излучение в полусферу, $\rho_{вх} = 1.205 \text{ кг/м}^3$

Уровень звуковой мощности, излучаемой корпусом в окружающее пространство $L_w = 91 \text{ дБ}$

Уровень звукового давления $L_p = 77 \text{ дБ}$ в окружающем пространстве на расстоянии 1 м

Уровень звука $L_pA = 74 \text{ дБА}$ в окружающем пространстве на расстоянии 1 м

Уровень звуковой мощности, излучаемой в каналы L_{w_b} , дБ. Разбиение по октавным полосам

Частота, Гц	63	125	250	500	1k	2k	4k	8k	Lw
Всac	80	84	82	84	81	79	77	71	90
Нагнетание	83	87	85	87	84	82	80	74	93

Заказчик _____

300-4.5-1-RD0

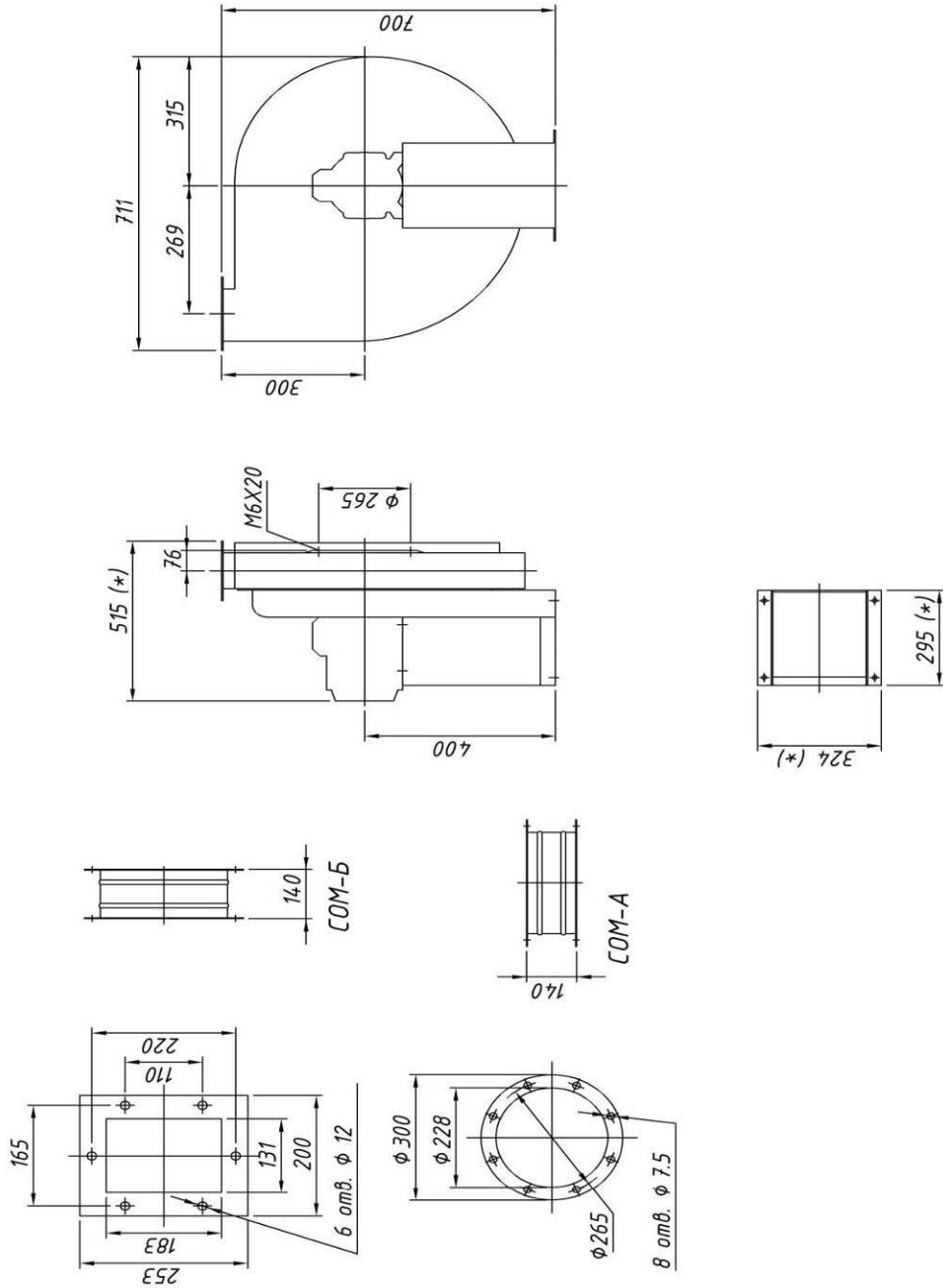

Внимание! Эскиз предназначен для оценки размеров и координат присоединительных фланцев, общей габаритной оценки вентилятора. Установочные размеры рамы зависят от типоразмера используемого электродвигателя и в бланке-заказа могут не соответствовать действительности. Актуальный чертёж общего вида высылается по запросу в течение десяти рабочих дней со дня заказа вентилятора.

Заказчик _____



Исполнитель	Аленин Максим Михайлович (+7 (812) 703-00-07, доб. 2189)		Ред. 1	От: 27.03.2018
Вентилятор	ВИР 400-4.5-1-RD0-100L2-О-ПС-У2		БЗ №	1825 00554-СПБ
Ех-маркировка	- / - двигатель / неэлектрическая часть ГОСТ 31441.1-2011			
ТУ	4861-097-40149153-2007			
Объект	Белоярская АЭС, КП ЖРО			
Система	В16			
Клиент	Раопроект			
Контактное лицо	Лебедева Марина	Тел.	+7-911-841-56-34	
E-mail	malebedeva@raoproekt.ru			
Филиал	ВЕЗА-Санкт-Петербург		Тел.	+7 (812) 703-00-07 (доб. 2511)
Менеджер	Обухова Анна			
E-mail	obuhova.ai@veza-spb.ru			

Исходные данные	раб. точка 1	раб. точка 2		
Q, м ³ /ч	2 660	-	Альтитуда, м / Атм. давление	0 / 101 325
Psv, Па	3 000	-	t окружающего воздуха, °C	от до
t вход, °C	20	-	t перемещаемой среды, °C	от до
ρ вход, кг/м ³	1.205	-	Запылённость, г/м ³	-

Вентилятор				
n рк, мин ⁻¹	2 890	-	Рабочее колесо	Сталь конструкционная
Q, м ³ /ч	2 731	-	Проточная часть	Сталь конструкционная
Q _{ст} , м ³ /ч	2 742	-	Станина	Сталь конструкционная
В рабочей точке			Входной фланец	Ø285
Pv, Па	3 272	-	Выходной фланец	288 x 205
Psv, Па	3 162	-	m, кг (с двигателем)	110
Pdv, Па	111	-	Констр. т-ра перем. среды, °C	от -45 до +60
N, кВт	3.19	-	Конструкционное давление, Па	-
η, %	78	-	n max конструкционная, мин ⁻¹	nd
ηs, %	75	-	J ротора, кг·м ²	0.28
v выход, м/с	14	-	m ротора, кг	-
t выход, °C	23	-	Класс балансировки	G6.3 по ГОСТ ИСО 1940-1-2007
При стандартном воздухе на входе (ρ = 1.2 кг/м³)			Категория вибрации	BV-3 по ГОСТ 31350-2007
Pv, Па	3 272	-	Опросный лист №	-
N, кВт	3.19	-	Технические требования №	-

Электродвигатель*	АДМ 100L2	Технические особенности вентилятора и дополнительные элементы в поставке по настоящему бланку-заказа		
n ном., мин ⁻¹	2850	класс безопасности по НП-001-15 - 4Н категория сейсмостойкости по НП-031-01 - III соединитель мягкий СОМ 200-ВИР400-045А-С (140-200 мм); соединитель мягкий СОМ 200-ВИР400-045В-С (140-200 мм); комплект виброизоляторов; смотровой лючок; дренажный патрубок;		
P ном., кВт	5.5			
I ном., А	10.7			
U ном., В	380			
f расчётная, Гц	50.0			-
Загрузка в р.т., %	58			-
τ пуска, с	3			-
m, кг	35			-
Увязка мощности с установочными размерами согласно ГОСТ 31606-2012 по варианту I				

*ООО «ВЕЗА» оставляет за собой право изменить марку электродвигателя с сохранением технически значимых параметров, а также вносить изменения в конструкцию и техническую документацию вентиляторов, не ухудшающие их потребительские свойства.

Заказчик _____

БЗ 1825 00554-СПБ 2660мЗч_3000Па_В16 стр.1 из 3



Аэродинамическая характеристика вентилятора при $\rho_{вх} = 1.205 \text{ кг/м}^3$, $n = 2890 \text{ об/мин}$

Psv, Па

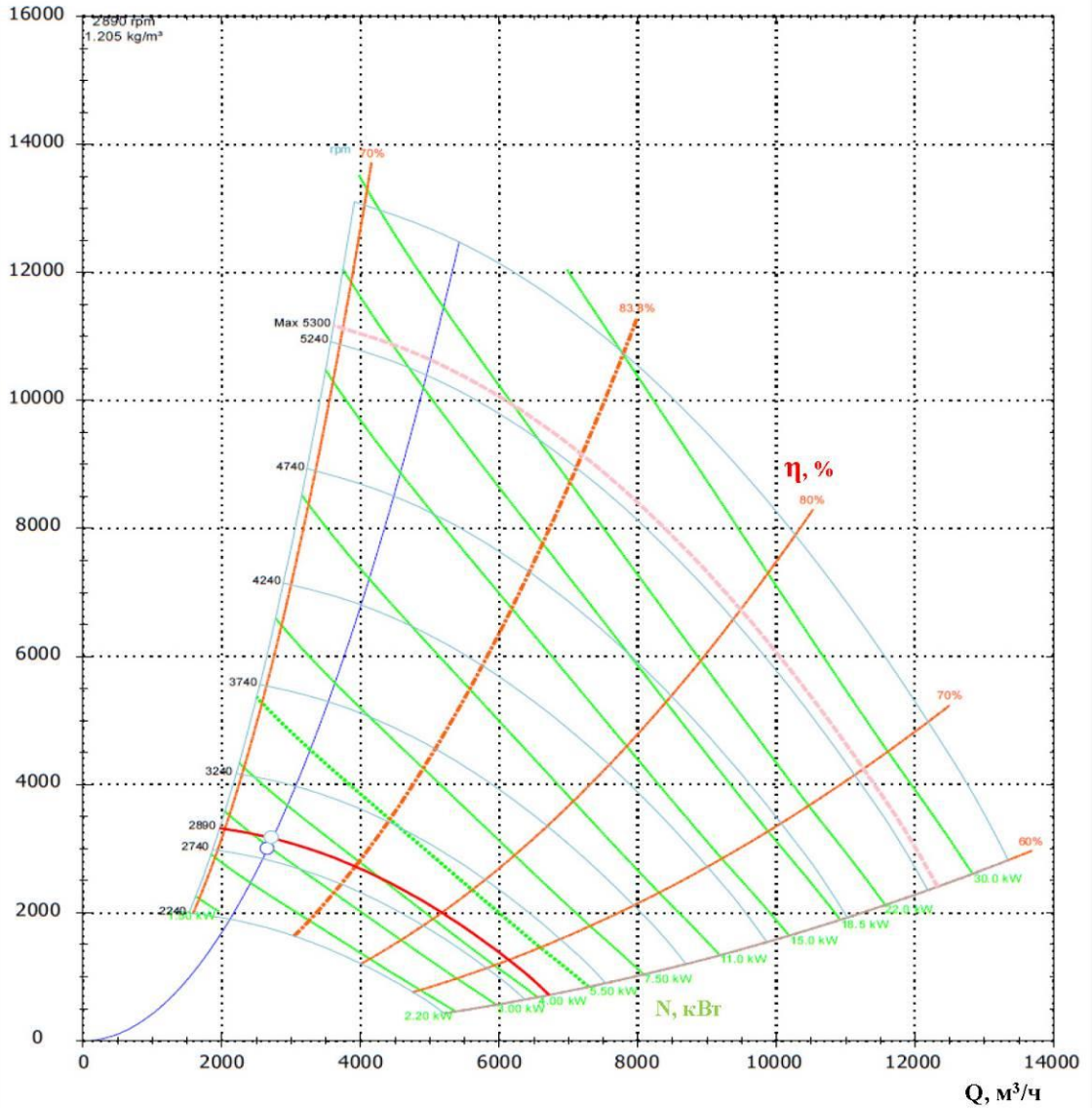

Акустическая характеристика вентилятора в рабочей точке.

Установка в сети типа D, излучение в полусферу, $\rho_{вх} = 1.205 \text{ кг/м}^3$

Уровень звуковой мощности, излучаемой корпусом в окружающее пространство $L_w = 94 \text{ дБ}$

Уровень звукового давления $L_p = 79 \text{ дБ}$ в окружающем пространстве на расстоянии 1 м

Уровень звука $L_{pA} = 76 \text{ дБА}$ в окружающем пространстве на расстоянии 1 м

Уровень звуковой мощности, излучаемой в каналы L_{w_b} , дБ. Разбиение по октавным полосам

Частота, Гц	63	125	250	500	1k	2k	4k	8k	L_w
Всac	88	88	83	87	86	84	80	75	94
Нагнетание	91	91	86	90	89	87	83	78	97

Заказчик _____

БЗ 1825 00554-СПБ 2660мЭч_3000Па_В16 стр.2 из 3

400-4.5-1-RD0

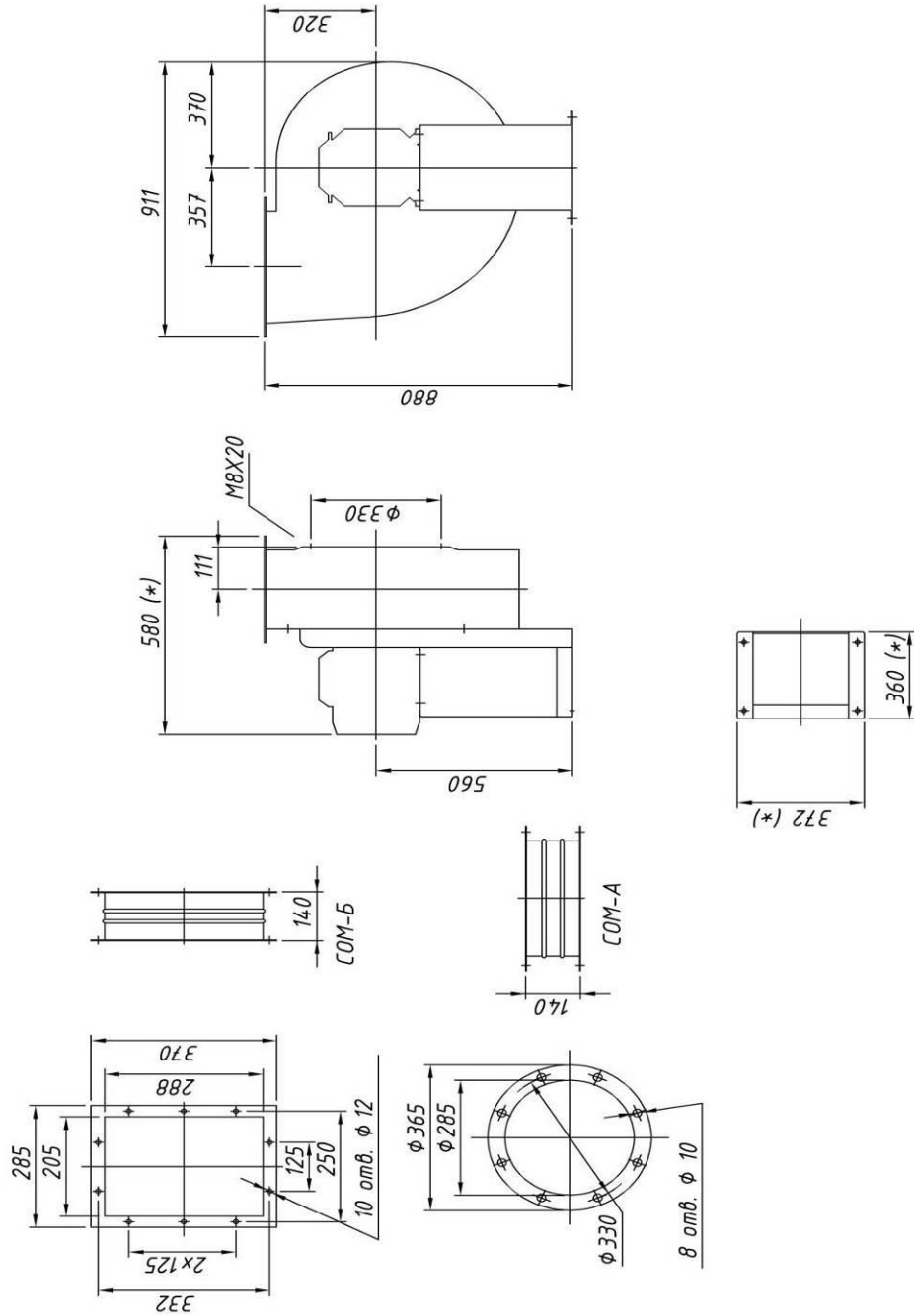

Внимание! Эскиз предназначен для оценки размеров и координат присоединительных фланцев, общей габаритной оценки вентилятора. Установочные размеры рамы зависят от типоразмера используемого электродвигателя и в бланке-заказа могут не соответствовать действительности. Актуальный чертёж общего вида высылается по запросу в течение десяти рабочих дней со дня заказа вентилятора.

Заказчик _____



Исполнитель	Аленин Максим Михайлович (+7 (812) 703-00-07, доб. 2189)		Ред. 1	От: 27.03.2018
Вентилятор	ВИР 301-5-1-RD0-100L2-О-ПС-У2		БЗ №	1825 00555-СПБ
Ех-маркировка	- / - двигатель / неэлектрическая часть ГОСТ 31441.1-2011			
ТУ	4861-097-40149153-2007			
Объект	Белоярская АЭС, КП ЖРО			
Система	В17			
Клиент	Раопроект			
Контактное лицо	Лебедева Марина	Тел.	+7-911-841-56-34	
E-mail	malebedeva@raoproekt.ru			
Филиал	ВЕЗА-Санкт-Петербург		Тел.	+7 (812) 703-00-07 (доб. 2511)
Менеджер	Обухова Анна			
E-mail	obuhova.ai@veza-spb.ru			

Исходные данные	раб. точка 1	раб. точка 2		
Q, м ³ /ч	3 680	-	Альтитуда, м / Атм. давление	0 / 101 325
Psv, Па	3 000	-	t окружающего воздуха, °С	от до
t вход, °С	20	-	t перемешаемой среды, °С	от до
ρ вход, кг/м ³	1.205	-	Запылённость, г/м ³	-

Вентилятор				
n рк, мин ⁻¹	2 890	-	Рабочее колесо	Сталь конструкционная
Q, м ³ /ч	3 819	-	Проточная часть	Сталь конструкционная
Q _{ст} , м ³ /ч	3 835	-	Станина	Сталь конструкционная
В рабочей точке			Входной фланец	Ø285
Pv, Па	3 565	-	Выходной фланец	256 x 183
Psv, Па	3 230	-	m, кг (с двигателем)	112
Pdv, Па	335	-	Констр. т-ра перем. среды, °С	от -45 до +60
N, кВт	4.60	-	Конструкционное давление, Па	-
η, %	82	-	n max конструкционная, мин ⁻¹	nd
ηs, %	75	-	J ротора, кг·м ²	0.40
v выход, м/с	24	-	m ротора, кг	-
t выход, °С	24	-	Класс балансировки	G6.3 по ГОСТ ИСО 1940-1-2007
При стандартном воздухе на входе (ρ = 1.2 кг/м³)			Категория вибрации	BV-3 по ГОСТ 31350-2007
Pv, Па	3 565	-	Опросный лист №	-
N, кВт	4.60	-	Технические требования №	-

Электродвигатель*	АДМ 100L2	Технические особенности вентилятора и дополнительные элементы в поставке по настоящему бланку-заказа	
n ном., мин ⁻¹	2850	класс безопасности по НП-001-15 - 4Н	
P ном., кВт	5.5	категория сейсмостойкости по НП-031-01 - III	
I ном., А	10.7	соединитель мягкий СОМ 200-ВИР301-050А-С (140-200 мм);	
U ном., В	380	соединитель мягкий СОМ 200-ВИР301-050Б-С (140-200 мм);	
f расчётная, Гц	50.0	комплект виброизоляторов;	
Загрузка в р.т., %	82	смотровой лючок;	
τ пуска, с	4	дренажный патрубок;	
m, кг	35		
Увязка мощности с установочными размерами согласно ГОСТ 31606-2012 по варианту I			

*ООО «ВЕЗА» оставляет за собой право изменить марку электродвигателя с сохранением технически значимых параметров, а также вносить изменения в конструкцию и техническую документацию вентиляторов, не ухудшающие их потребительские свойства.

Заказчик _____

БЗ 1825 00555-СПБ 3680м3ч_3000Па_ В17 стр.1 из 3



Аэродинамическая характеристика вентилятора при $\rho_{вх} = 1.205 \text{ кг/м}^3$, $n = 2890 \text{ об/мин}$

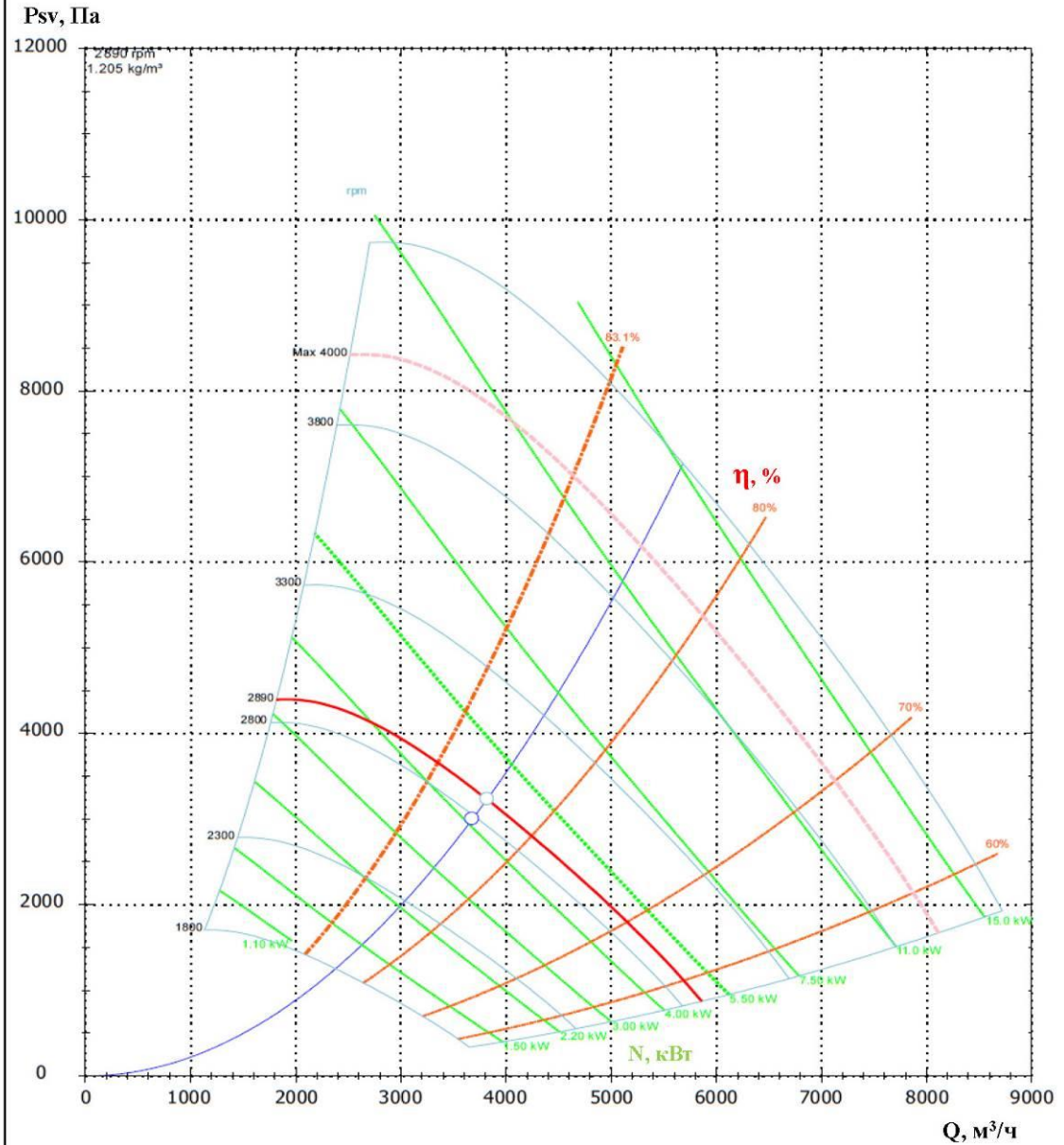

Акустическая характеристика вентилятора в рабочей точке.

Установка в сети типа D, излучение в полусферу, $\rho_{вх} = 1.205 \text{ кг/м}^3$

Уровень звуковой мощности, излучаемой корпусом в окружающее пространство $L_w = 93 \text{ дБ}$

Уровень звукового давления $L_p = 79 \text{ дБ}$ в окружающем пространстве на расстоянии 1 м

Уровень звука $L_{pA} = 77 \text{ дБА}$ в окружающем пространстве на расстоянии 1 м

Уровень звуковой мощности, излучаемой в каналы L_{w_b} , дБ. Разбиение по октавным полосам

Частота, Гц	63	125	250	500	1k	2k	4k	8k	L_w
Всас	87	82	81	85	88	84	81	81	93
Нагнетание	90	85	84	88	91	87	84	84	96

Заказчик _____

301-5-1-RD0

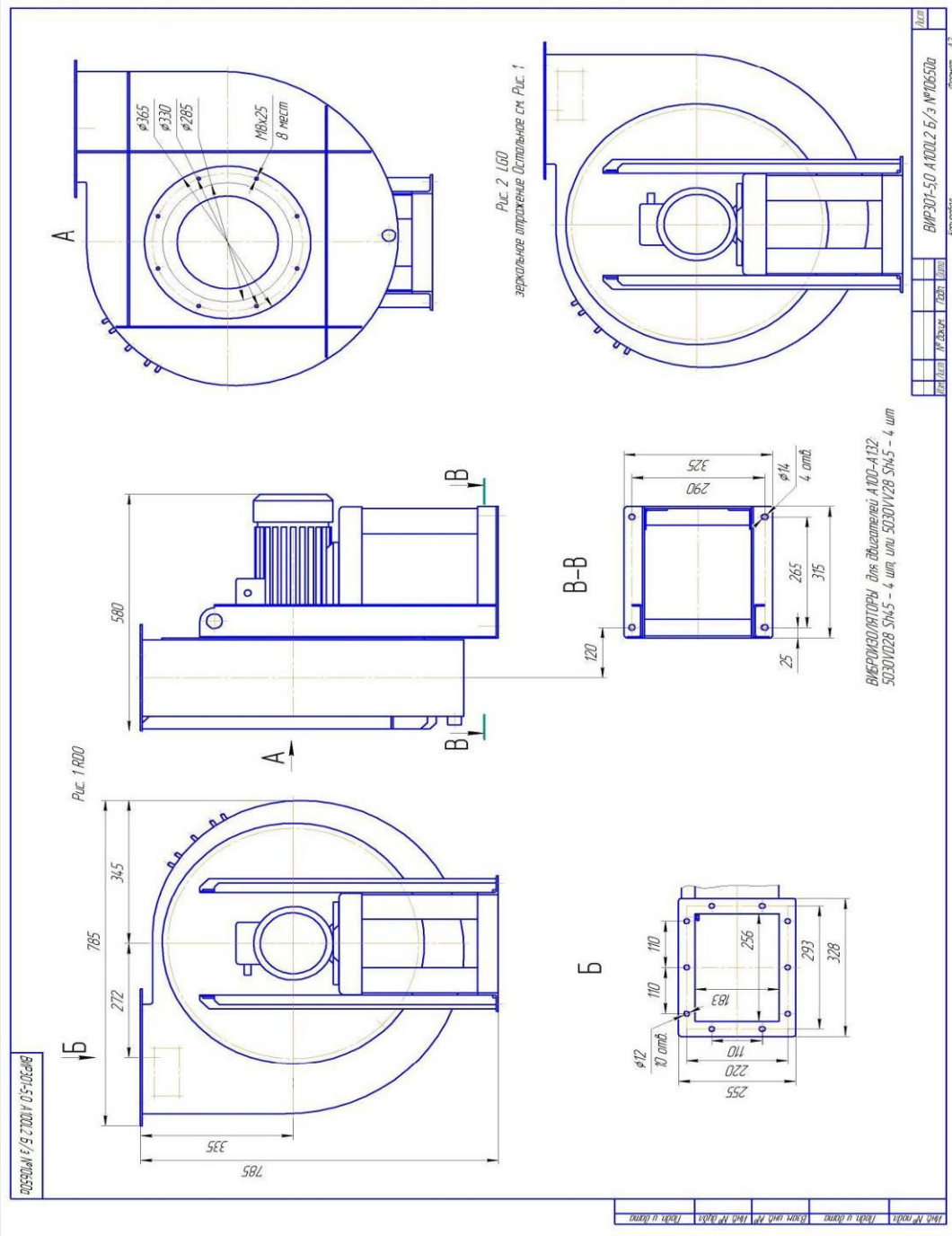

Заказчик _____



Название установки: В1

УСТАНОВКА: VR 60-30/28.4D Подвесная
ND18-023567

ДАнные		ПАРАМЕТРЫ УСТАНОВКИ	
	Заданные	Расчетные	Типоразмер
Производительность	1025 м ³ /ч	1025 м ³ /ч	60-30
Свободный напор	400 Па	400 Па	Длина установки
Дорегулирование		72 Па.	Масса
Скорость в сечении		1.6 м/с	54 кг
			Страна обслуживания
			Левая

Необходимо использовать внешнее частотное регулирование для вытяжного вентилятора!

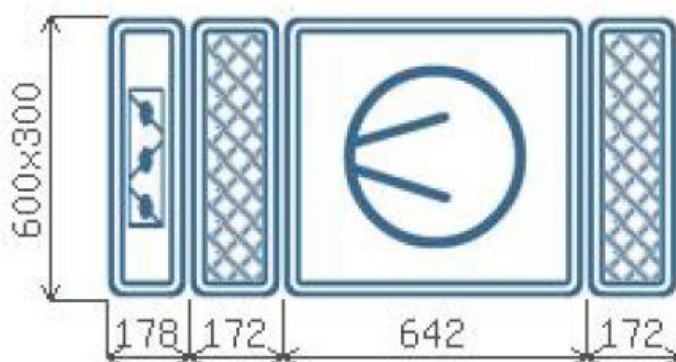

ВЫТЯЖНАЯ ЧАСТЬ

ВЕНТИЛЯТОР			
Обозначение	VR: 60-30/28.4D	п раб.	1415 об/мин.
Расход раб.	1025 м ³ /ч	Двигатель	Мотор-колесо
Р стат.	472 Па.	Нном	1.7 кВт
Р свободное	400 Па.	Ток	3.2 А.
Р дорег.	71.8 Па.	п номин.	1415 об/мин.
Частота	50 Гц.	U	380 В
Потребляемая мощность (Nп)	1 кВт	Масса	31.5 кг.

АКУСТИЧЕСКИЕ ХАРАКТЕРИСТИКИ									
	63	125	250	500	1000	2000	4000	8000	Сумм, дБ(А)
Нагн.	70	80	79	74	75	72	72	67	80
Окр.	73	77	65	60	60	58	55	53	66
Всас.	69	76	68	66	69	67	67	63	74

КОНЦЕВЫЕ ЭЛЕМЕНТЫ			
Обозначение	FN	Потери давления	0 Па.
Подсоед. размеры	300x600 мм.	Масса	3.8 кг.
Обозначение	FN	Потери давления	0 Па.
Подсоед. размеры	300x600 мм.	Масса	3.8 кг.
Обозначение	CHR	Потери давления	0.3 Па.
Подсоед. размеры	300x600 мм.	Масса	8.6 кг.

АВТОМАТИКА

Наименование	Кол-во
Щит управления вентилятором ACV-V2,2-S/N	1
Комплект частотного преобразователя FC-051P1K5 (1,5 кВт, 6,8 А, 220 В) №132F0005	1
Привод воздушной заслонки GMA 321.1E/4N	1



Название установки: В2

УСТАНОВКА: VR 60-30/28.4D Подвесная
ND18-023567

ДАнные		ПАРАМЕТРЫ УСТАНОВКИ	
	Заданные	Расчетные	Типоразмер
Производительность	1810 м ³ /ч	1810 м ³ /ч	60-30
Свободный напор	450 Па	450 Па	Длина установки
Дорегулирование		25 Па.	Масса
Скорость в сечении		2.8 м/с	54 кг
			Сторона обслуживания
			Левая

Необходимо использовать внешнее частотное регулирование для вытяжного вентилятора!

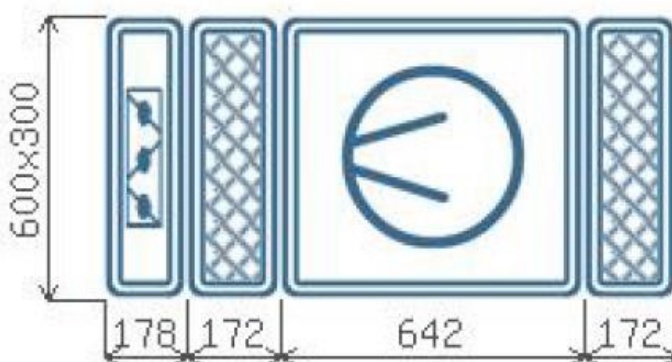

ВЫТЯЖНАЯ ЧАСТЬ

ВЕНТИЛЯТОР

Обозначение	VR: 60-30/28.4D	п раб.	1415 об/мин.
Расход раб.	1810 м ³ /ч	Двигатель	Мотор-колесо
Р стат.	476 Па.	Мощом	1.7 кВт
Р свободное	450 Па.	Ток	3.2 А.
Р дорег.	25.3 Па.	п номин.	1415 об/мин.
Частота	50 Гц.	U	380 В
Потребляемая мощность (Nп)	1.1 кВт	Масса	31.5 кг.

АКУСТИЧЕСКИЕ ХАРАКТЕРИСТИКИ

	63	125	250	500	1000	2000	4000	8000	Сумм, дБ(А)
Нагн.	70	80	79	74	75	71	71	67	80
Окр.	73	77	65	60	60	58	55	53	66
Всас.	69	76	68	66	69	67	67	63	74

КОНЦЕВЫЕ ЭЛЕМЕНТЫ

Обозначение	FN	Потери давления	0 Па.
Подсоед. размеры	300x600 мм.	Масса	3.8 кг.
Обозначение	FN	Потери давления	0 Па.
Подсоед. размеры	300x600 мм.	Масса	3.8 кг.
Обозначение	CHR	Потери давления	0.9 Па.
Подсоед. размеры	300x600 мм.	Масса	8.6 кг.

АВТОМАТИКА

Наименование	Кол-во
Щит управления вентилятором ACV-V2,2-S/N	1
Комплект частотного преобразователя FC-051P1K5 (1,5 кВт, 6,8 А, 220 В) №132F0005	1
Привод воздушной заслонки GMA 321.1E/4N	1



Название установки: ВЗ

УСТАНОВКА: KVR 200/1 Подвесная
ND18-023567

ДАнные		ПАРАМЕТРЫ УСТАНОВКИ	
	Заданные	Расчетные	Типоразмер
Производительность	420 м ³ /ч	420 м ³ /ч	200
Свободный напор	300 Па	300 Па	Длина установки
Дорегулирование		7 Па.	Масса
Скорость в сечении		3.7 м/с	6.8 кг
			Сторона обслуживания
			Левая

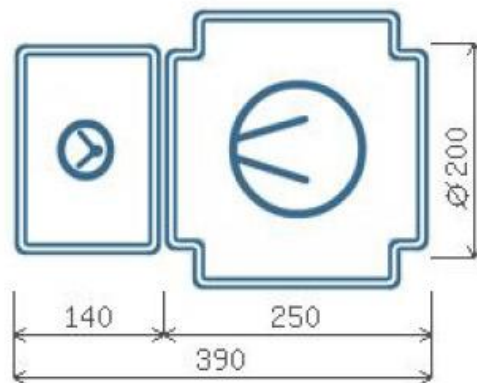

ВЫТЯЖНАЯ ЧАСТЬ

ВЕНТИЛЯТОР			
Обозначение	KVR 200/1	п раб.	2600 об/мин.
Расход раб.	420 м ³ /ч	Двигатель	Мотор-колесо
Р стат.	359 Па.	Нном	157 Вт
Р свободное	300 Па.	Ток	0.72 А.
Р дорег.	7 Па.	п номин.	2600 об/мин.
Частота	50 Гц.	U	220 В
Потребляемая мощность (Nп)	147.8 Вт	Масса	4.9 кг.

АКУСТИЧЕСКИЕ ХАРАКТЕРИСТИКИ									
	63	125	250	500	1000	2000	4000	8000	Сумм, дБ(А)
Нагн.	74	73	71	68	61	56	54	48	69
Окр.	65	56	48	44	47	45	45	39	53
Всас.	76	72	75	69	61	54	51	48	70

КОНЦЕВЫЕ ЭЛЕМЕНТЫ			
Обозначение	KON	Потери давления	52.2 Па.
Подсоед. размеры	200x200 мм.	Масса	0.6 кг.

АВТОМАТИКА	
Наименование	Кол-во
Щит управления вентилятором ACV-V0,55-S/N	1
Регулятор скорости RTY-1,5	1

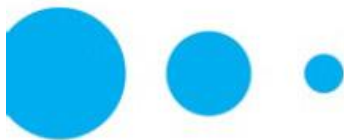

Название установки: В4

УСТАНОВКА: KVR 160/1 Подвесная
ND18-023567

ДАнные		ПАРАМЕТРЫ УСТАНОВКИ	
	Заданные	Расчетные	Типоразмер
Производительность	95 м ³ /ч	95 м ³ /ч	160
Свободный напор	250 Па	250 Па	Длина установки
Дорегулирование		98 Па.	Масса
Скорость в сечении		1.3 м/с	5.9 кг
			Сторона обслуживания
			Левая

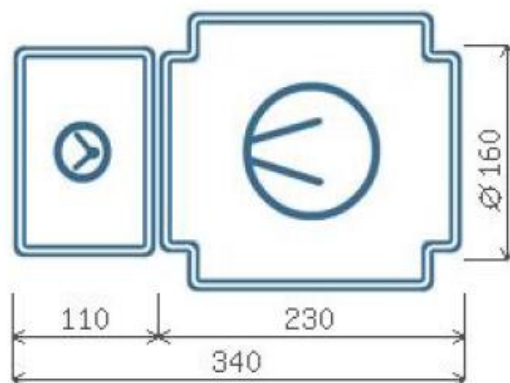

ВЫТЯЖНАЯ ЧАСТЬ

ВЕНТИЛЯТОР			
Обозначение	KVR 160/1	n раб.	2550 об/мин.
Расход раб.	95 м ³ /ч	Двигатель	Мотор-колесо
P стат.	390 Па.	Nном	105 Вт
P свободное	250 Па.	Ток	0.48 А.
P дорег.	98 Па.	n номин.	2550 об/мин.
Частота	50 Гц.	U	220 В
Потребляемая мощность (Nп)	77.6 Вт	Масса	3.7 кг.
АКУСТИЧЕСКИЕ ХАРАКТЕРИСТИКИ			
	63	125	250
	500	1000	2000
	4000	8000	Сумм, дБ(А)
Нагн.	69	68	70
	68	64	54
	54	55	41
	69		
Окр.	57	50	47
	45	48	44
	45	34	52
Всас.	69	68	75
	70	64	55
	56	41	71
КОНЦЕВЫЕ ЭЛЕМЕНТЫ			
Обозначение	KON	Потери давления	42.2 Па.
Подсоед. размеры	160x160 мм.	Масса	0.4 кг.
АВТОМАТИКА			
Наименование		Кол-во	
Щит управления вентилятором ACV-V0,55-S/N		1	
Регулятор скорости RTY-1,5		1	

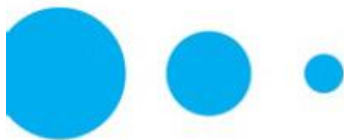

Название установки: B5

УСТАНОВКА: VR 70-40/35.4D Подвесная
ND18-023567

ДАНЫЕ		ПАРАМЕТРЫ УСТАНОВКИ	
	Заданные	Расчетные	Типоразмер
Производительность	3770 м ³ /ч	3843 м ³ /ч	70-40
Свободный напор	500 Па	500 Па	Длина установки
Дорегулирование		200 Па	Масса
Скорость в сечении		3.8 м/с	84.2 кг
			Страна обслуживания
			Левая

Необходимо использовать внешнее частотное регулирование для вытяжного вентилятора!

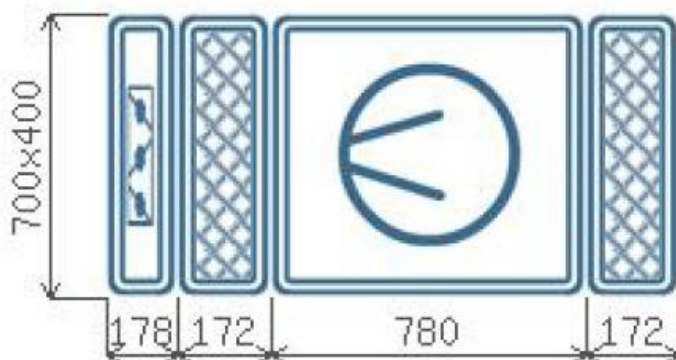

ВЫТЯЖНАЯ ЧАСТЬ

ВЕНТИЛЯТОР			
Обозначение	VR: 70-40/35.4D	п раб.	1422 об/мин.
Расход раб.	3843 м ³ /ч	Двигатель	Мотор-колесо
P стат.	729 Па.	Нном	3.5 кВт
P свободное	500 Па.	Ток	5.9 А.
P дорег.	200 Па.	п номин.	1422 об/мин.
Частота	50 Гц.	U	380 В
Потребляемая мощность (Nп)	2.3 кВт	Масса	62 кг.

АКУСТИЧЕСКИЕ ХАРАКТЕРИСТИКИ									
	63	125	250	500	1000	2000	4000	8000	Сумм, дБ(А)
Нагн.	78	86	82	82	81	78	76	71	86
Окр.	80	80	70	62	63	57	55	55	69
Всас.	77	81	75	70	75	72	70	67	79

КОНЦЕВЫЕ ЭЛЕМЕНТЫ			
Обозначение	FN	Потери давления	0 Па.
Подсоед. размеры	400x700 мм.	Масса	4.6 кг.
Обозначение	FN	Потери давления	0 Па.
Подсоед. размеры	400x700 мм.	Масса	4.6 кг.
Обозначение	CHR	Потери давления	1.6 Па.
Подсоед. размеры	400x700 мм.	Масса	11.2 кг.

АВТОМАТИКА

Наименование	Кол-во
Щит управления вентилятором ACV-V3-S/N	1
Комплект частотного преобразователя FC-051P3K0 (3 кВт, 7,2 А, 380 В) №132F0024	1
Привод воздушной заслонки GMA 321.1E/4N	1

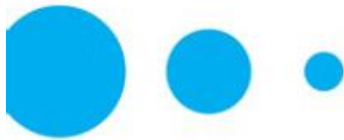

Название установки: В6

УСТАНОВКА: VR 50-30/25.4D Подвесная
ND18-023567

ДАНЫЕ		ПАРАМЕТРЫ УСТАНОВКИ	
	Заданные	Расчетные	Типоразмер
Производительность	1870 м ³ /ч	1870 м ³ /ч	50-30
Свободный напор	200 Па	200 Па	Длина установки
Дорегулирование		44 Па.	Масса
Скорость в сечении		3.5 м/с	39.2 кг
			Сторона обслуживания
			Левая

Необходимо использовать внешнее частотное регулирование для вытяжного вентилятора!

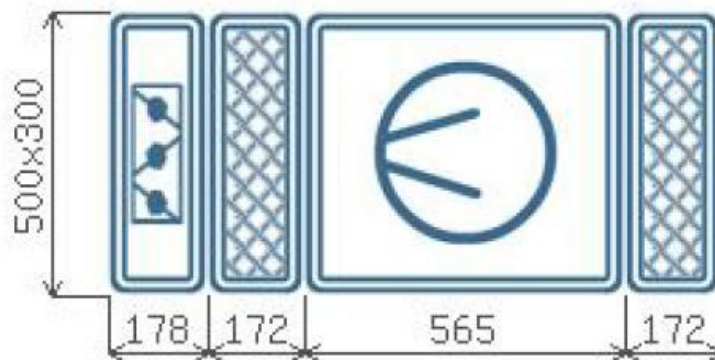

ВЫТЯЖНАЯ ЧАСТЬ

ВЕНТИЛЯТОР			
Обозначение	VR: 50-30/25.4D	n раб.	1461 об/мин.
Расход раб.	1870 м ³ /ч	Двигатель	Мотор-колесо
P стат.	245 Па.	Nном	0.94 кВт
P свободное	200 Па.	Ток	2.2 А.
P дорег.	44.1 Па.	n номин.	1461 об/мин.
Частота	50 Гц.	U	380 В
Потребляемая мощность (Nп)	0.7 кВт	Масса	22.5 кг.

АКУСТИЧЕСКИЕ ХАРАКТЕРИСТИКИ									
	63	125	250	500	1000	2000	4000	8000	Сумм, дБ(А)
Нагн.	71	80	76	77	79	75	75	69	83
Окр.	73	75	68	63	61	58	56	53	67
Всас.	66	76	70	66	69	70	69	65	76

КОНЦЕВЫЕ ЭЛЕМЕНТЫ			
Обозначение	FN	Потери давления	0 Па.
Подсоед. размеры	300x500 мм.	Масса	3.4 кг.
Обозначение	FN	Потери давления	0 Па.
Подсоед. размеры	300x500 мм.	Масса	3.4 кг.
Обозначение	CHR	Потери давления	1.3 Па.
Подсоед. размеры	300x500 мм.	Масса	7.6 кг.

АВТОМАТИКА

Наименование	Кол-во
Щит управления вентилятором ACV-V2,2-S/N	1
Комплект частотного преобразователя FC-051P1K75 (0,75 кВт, 4,2 А, 220 В) №132F0003	1
Привод воздушной заслонки GMA 321.1E/4N	1



Название установки: В7

УСТАНОВКА: VR 60-30/28.4D Подвесная
ND18-023567

ДАНЫЕ		ПАРАМЕТРЫ УСТАНОВКИ	
	Заданные	Расчетные	Типоразмер
Производительность	1085 м ³ /ч	1085 м ³ /ч	60-30
Свободный напор	400 Па	400 Па	Длина установки
Дорегулирование		75 Па.	Масса
Скорость в сечении		1.7 м/с	54 кг
			Страна обслуживания
			Левая

Необходимо использовать внешнее частотное регулирование для вытяжного вентилятора!

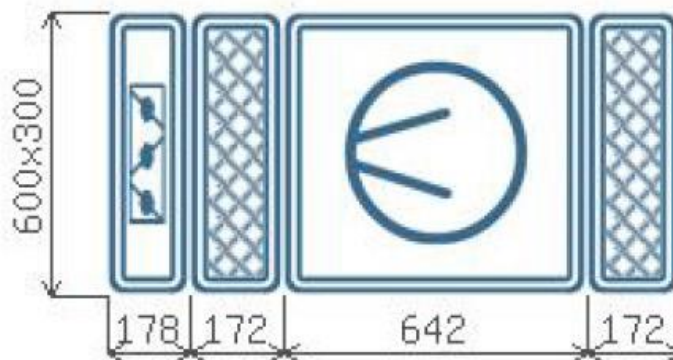

ВЫТЯЖНАЯ ЧАСТЬ

ВЕНТИЛЯТОР			
Обозначение	VR: 60-30/28.4D	п раб.	1415 об/мин.
Расход раб.	1085 м ³ /ч	Двигатель	Мотор-колесо
Р стат.	476 Па.	Нном	1.7 кВт
Р свободное	400 Па.	Ток	3.2 А.
Р дорег.	75.4 Па.	п номин.	1415 об/мин.
Частота	50 Гц.	U	380 В
Потребляемая мощность (Nп)	1 кВт	Масса	31.5 кг.

АКУСТИЧЕСКИЕ ХАРАКТЕРИСТИКИ									
	63	125	250	500	1000	2000	4000	8000	Сумм, дБ(А)
Нагн.	70	80	79	74	75	71	71	67	80
Окр.	73	77	65	60	60	58	55	53	66
Всас.	69	76	68	66	69	67	67	63	74

КОНЦЕВЫЕ ЭЛЕМЕНТЫ			
Обозначение	FN	Потери давления	0 Па.
Подсоед. размеры	300x600 мм.	Масса	3.8 кг.
Обозначение	FN	Потери давления	0 Па.
Подсоед. размеры	300x600 мм.	Масса	3.8 кг.
Обозначение	CHR	Потери давления	0.4 Па.
Подсоед. размеры	300x600 мм.	Масса	8.6 кг.

АВТОМАТИКА

Наименование	Кол-во
Щит управления вентилятором ACV-V2,2/N	1
Комплект частотного преобразователя FC-051P1K5 (1,5 кВт, 6,8 А, 220 В) №132F0005	1
Привод воздушной заслонки GMA 321.1E/4N	1



Название установки: В8

УСТАНОВКА: KVR 315/1 Подвесная
ND18-023567

ДАнные		ПАРАМЕТРЫ УСТАНОВКИ	
	Заданные	Расчетные	Типоразмер
Производительность	810 м ³ /ч	810 м ³ /ч	315
Свободный напор	200 Па	200 Па	Длина установки
Дорегулирование		167 Па	Масса
Скорость в сечении		2.9 м/с	10.2 кг
			Сторона обслуживания
			Левая

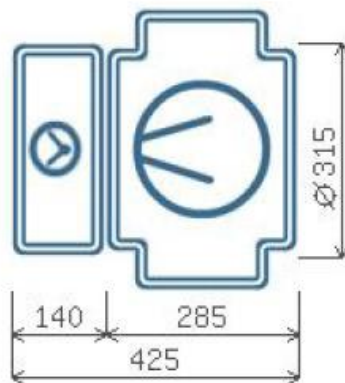

ВЫТЯЖНАЯ ЧАСТЬ

ВЕНТИЛЯТОР			
Обозначение	KVR 315/1	n раб.	2500 об/мин.
Расход раб.	810 м ³ /ч	Двигатель	Мотор-колесо
P стат.	419 Па	Nном	295 Вт
P свободное	200 Па	Ток	1.34 А
P дорег.	167 Па	n номин.	2500 об/мин.
Частота	50 Гц	U	220 В
Потребляемая мощность (Nп)	288 Вт	Масса	5.7 кг.
АКУСТИЧЕСКИЕ ХАРАКТЕРИСТИКИ			
	63	125	250
	500	1000	2000
	4000	8000	Сумм, дБ(А)
Нагн.	71	69	66
	65	62	65
	57	57	57
	69		
Окр.	61	53	48
	48	48	48
	48	44	38
	53		
Всас.	71	68	68
	63	59	65
	58	57	69
КОНЦЕВЫЕ ЭЛЕМЕНТЫ			
Обозначение	KON	Потери давления	52.8 Па.
Подсоед. размеры	315x315 мм.	Масса	0.8 кг.
АВТОМАТИКА			
Наименование		Кол-во	
Щит управления вентилятором ACV-V0,55-S/N		1	
Регулятор скорости RTY-1,5		1	

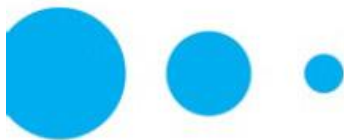

Название установки: В9

УСТАНОВКА: KVR 160/1 Подвесная
ND18-023567

ДАнные		ПАРАМЕТРЫ УСТАНОВКИ	
	Заданные	Расчетные	Типоразмер
Производительность	225 м ³ /ч	225 м ³ /ч	160
Свободный напор	200 Па	200 Па	Длина установки
Дорегулирование		77 Па.	Масса
Скорость в сечении		3.1 м/с	5.9 кг
			Сторона обслуживания
			Левая

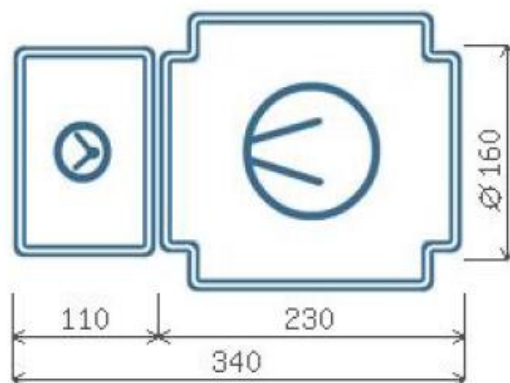

ВЫТЯЖНАЯ ЧАСТЬ

ВЕНТИЛЯТОР			
Обозначение	KVR 160/1	n раб.	2550 об/мин.
Расход раб.	225 м ³ /ч	Двигатель	Мотор-колесо
P стат.	330 Па.	Nном	105 Вт
P свободное	200 Па.	Ток	0.48 А.
P дорег.	77 Па.	n номин.	2550 об/мин.
Частота	50 Гц.	U	220 В
Потребляемая мощность (Nп)	91.8 Вт	Масса	3.7 кг.

АКУСТИЧЕСКИЕ ХАРАКТЕРИСТИКИ									
	63	125	250	500	1000	2000	4000	8000	Сумм, дБ(А)
Нагн.	70	69	70	69	66	55	57	43	70
Окр.	58	51	48	46	49	45	46	35	53
Всас.	70	69	75	71	66	56	58	43	72

КОНЦЕВЫЕ ЭЛЕМЕНТЫ			
Обозначение	KON	Потери давления	52.8 Па.
Подсоед. размеры	160x160 мм.	Масса	0.4 кг.

АВТОМАТИКА	
Наименование	Кол-во
Щит управления вентилятором ACV-V0,55-S/N	1
Регулятор скорости RTY-1,5	1



Название установки: B10

УСТАНОВКА: KVR 160/1 Подвесная
ND18-023567

ДАНЫЕ		ПАРАМЕТРЫ УСТАНОВКИ	
	Заданные	Расчетные	Типоразмер
Производительность	150 м ³ /ч	150 м ³ /ч	160
Свободный напор	200 Па	200 Па	Длина установки
Дорегулирование		115 Па	Масса
Скорость в сечении		2.1 м/с	5.9 кг
			Страна обслуживания
			Левая

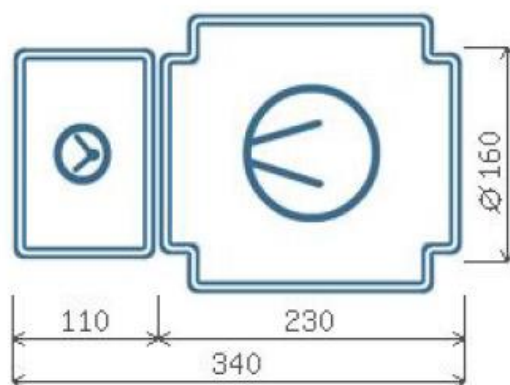

ВЫТЯЖНАЯ ЧАСТЬ

ВЕНТИЛЯТОР			
Обозначение	KVR 160/1	n раб.	2550 об/мин.
Расход раб.	150 м ³ /ч	Двигатель	Мотор-колесо
P стат.	365 Па.	Nном	105 Вт
P свободное	200 Па.	Ток	0.48 А.
P дорег.	115 Па.	n номин.	2550 об/мин.
Частота	50 Гц.	U	220 В
Потребляемая мощность (Nп)	84.2 Вт	Масса	3.7 кг.
АКУСТИЧЕСКИЕ ХАРАКТЕРИСТИКИ			
	63	125	250
	500	1000	2000
	4000	8000	Сумм, дБ(А)
Нагн.	69	68	70
	68	65	55
	56	42	69
Окр.	57	51	48
	46	48	44
	45	34	52
Всас.	69	68	75
	70	65	56
	57	42	71
КОНЦЕВЫЕ ЭЛЕМЕНТЫ			
Обозначение	KON	Потери давления	50.5 Па.
Подсоед. размеры	160x160 мм.	Масса	0.4 кг.
АВТОМАТИКА			
Наименование		Кол-во	
Щит управления вентилятором ACV-V0,55-S/N		1	
Регулятор скорости RTY-1,5		1	

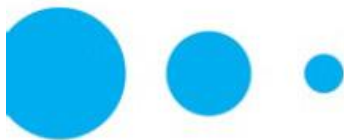

Название установки: B11

УСТАНОВКА: KVR 200/1 Подвесная
ND18-023567

ДАнные		ПАРАМЕТРЫ УСТАНОВКИ	
	Заданные	Расчетные	Типоразмер
Производительность	450 м ³ /ч	450 м ³ /ч	200
Свободный напор	250 Па	250 Па	Длина установки
Дорегулирование		43 Па.	Масса
Скорость в сечении		4 м/с	6.8 кг
			Сторона обслуживания
			Левая

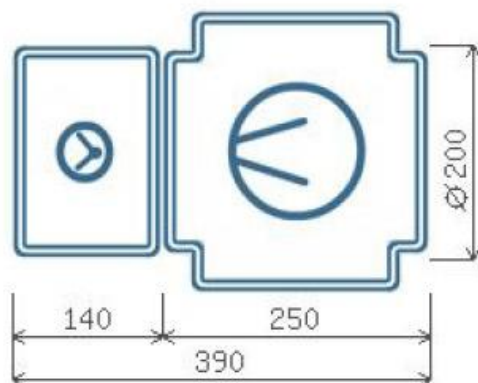

ВЫТЯЖНАЯ ЧАСТЬ

ВЕНТИЛЯТОР									
Обозначение	KVR 200/1		n раб.		2600 об/мин.				
Расход раб.	450 м ³ /ч		Двигатель		Мотор-колесо				
P стат.	345 Па.		Nном		157 Вт				
P свободное	250 Па.		Ток		0.72 А.				
P дорег.	43 Па.		n номин.		2600 об/мин.				
Частота	50 Гц.		U		220 В				
Потребляемая мощность (Nп)	149.8 Вт		Масса		4.9 кг.				
АКУСТИЧЕСКИЕ ХАРАКТЕРИСТИКИ									
	63	125	250	500	1000	2000	4000	8000	Сумм, дБ(А)
Нагн.	74	73	71	68	61	56	54	48	69
Окр.	65	57	48	45	47	45	45	40	53
Всас.	76	72	75	69	61	54	51	48	70
КОНЦЕВЫЕ ЭЛЕМЕНТЫ									
Обозначение	KON		Потери давления		51.9 Па.				
Подсоед. размеры	200x200 мм.		Масса		0.6 кг.				
АВТОМАТИКА									
Наименование									Кол-во
Щит управления вентилятором ACV-V0,55-S/N									1
Регулятор скорости RTY-1,5									1

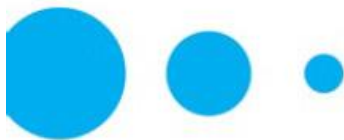

Название установки: B12

УСТАНОВКА: KVR 200/1 Подвесная
ND18-023567

ДАнные		ПАРАМЕТРЫ УСТАНОВКИ	
	Заданные	Расчетные	Типоразмер
Производительность	330 м ³ /ч	330 м ³ /ч	200
Свободный напор	250 Па	250 Па	Длина установки
Дорегулирование		97 Па.	Масса
Скорость в сечении		2.9 м/с	6.8 кг
			Сторона обслуживания
			Левая

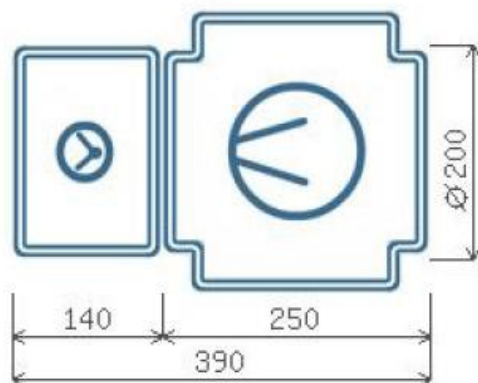

ВЫТЯЖНАЯ ЧАСТЬ

ВЕНТИЛЯТОР			
Обозначение	KVR 200/1	п раб.	2600 об/мин.
Расход раб.	330 м ³ /ч	Двигатель	Мотор-колесо
Р стат.	400 Па.	Нном	157 Вт
Р свободное	250 Па.	Ток	0.72 А.
Р дорег.	97 Па.	п номин.	2600 об/мин.
Частота	50 Гц.	U	220 В
Потребляемая мощность (Nп)	140.1 Вт	Масса	4.9 кг.
АКУСТИЧЕСКИЕ ХАРАКТЕРИСТИКИ			
	63	125	250
	500	1000	2000
	4000	8000	Сумм, дБ(А)
Нагн.	74	72	70
	68	60	55
	53	47	68
Окр.	65	56	47
	44	46	44
	44	44	38
	52	76	71
Всас.	74	69	60
	53	50	47
	70		
КОНЦЕВЫЕ ЭЛЕМЕНТЫ			
Обозначение	KON	Потери давления	52.8 Па.
Подсоед. размеры	200x200 мм.	Масса	0.6 кг.
АВТОМАТИКА			
Наименование		Кол-во	
Щит управления вентилятором ACV-V0,55-S/N		1	
Регулятор скорости RTY-1,5		1	

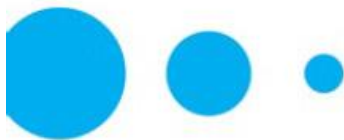

Название установки: В13

УСТАНОВКА: KVR 160/1 Подвесная
ND18-023567

ДАНЫЕ		ПАРАМЕТРЫ УСТАНОВКИ	
	Заданные	Расчетные	Типоразмер
Производительность	150 м ³ /ч	150 м ³ /ч	160
Свободный напор	200 Па	200 Па	Длина установки
Дорегулирование		115 Па	Масса
Скорость в сечении		2.1 м/с	5.9 кг
			Страна обслуживания
			Левая

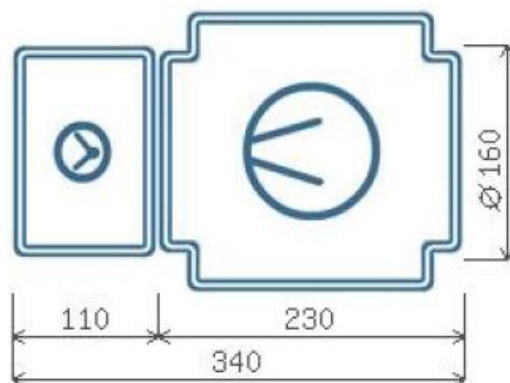

ВЫТЯЖНАЯ ЧАСТЬ

ВЕНТИЛЯТОР			
Обозначение	KVR 160/1	n раб.	2550 об/мин.
Расход раб.	150 м ³ /ч	Двигатель	Мотор-колесо
P стат.	365 Па.	Nном	105 Вт
P свободное	200 Па.	Ток	0.48 А.
P дорег.	115 Па.	n номин.	2550 об/мин.
Частота	50 Гц.	U	220 В
Потребляемая мощность (Nп)	84.2 Вт	Масса	3.7 кг.

АКУСТИЧЕСКИЕ ХАРАКТЕРИСТИКИ									
	63	125	250	500	1000	2000	4000	8000	Сумм, дБ(А)
Нагн.	69	68	70	68	65	55	56	42	69
Окр.	57	51	48	46	48	44	45	34	52
Всас.	69	68	75	70	65	56	57	42	71

КОНЦЕВЫЕ ЭЛЕМЕНТЫ			
Обозначение	KON	Потери давления	50.5 Па.
Подсед. размеры	160x160 мм.	Масса	0.4 кг.

АВТОМАТИКА	
Наименование	Кол-во
Щит управления вентилятором ACV-V0,55-S/N	1
Регулятор скорости RTY-1,5	1



Название установки: B14

УСТАНОВКА: VR 60-30/28.4D Подвесная
ND18-023567

ДАНЫЕ		ПАРАМЕТРЫ УСТАНОВКИ	
	Заданные	Расчетные	Типоразмер
Производительность	1880 м ³ /ч	1914 м ³ /ч	60-30
Свободный напор	250 Па	250 Па	Длина установки
Дорегулирование		200 Па.	Масса
Скорость в сечении		3 м/с	54 кг
			Страна обслуживания
			Левая

Необходимо использовать внешнее частотное регулирование для вытяжного вентилятора!

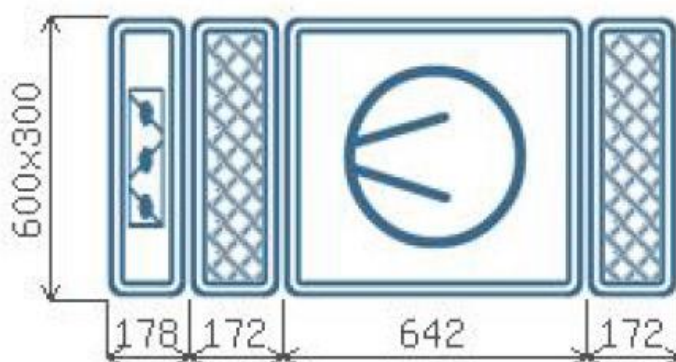

ВЫТЯЖНАЯ ЧАСТЬ

ВЕНТИЛЯТОР

Обозначение	VR: 60-30/28.4D	п раб.	1415 об/мин.
Расход раб.	1914 м ³ /ч	Двигатель	Мотор-колесо
P стат.	467 Па.	Нном	1.7 кВт
P свободное	250 Па.	Ток	3.2 А.
P дорег.	200 Па.	п номин.	1415 об/мин.
Частота	50 Гц.	U	380 В
Потребляемая мощность (Nп)	1.1 кВт	Масса	31.5 кг.

АКУСТИЧЕСКИЕ ХАРАКТЕРИСТИКИ

	63	125	250	500	1000	2000	4000	8000	Сумм, дБ(А)
Нагн.	70	80	79	75	75	72	72	67	80
Окр.	73	77	66	60	60	58	55	53	67
Всас.	69	76	69	66	69	67	67	63	74

КОНЦЕВЫЕ ЭЛЕМЕНТЫ

Обозначение	FN	Потери давления	0 Па.
Подсоед. размеры	300x600 мм.	Масса	3.8 кг.
Обозначение	FN	Потери давления	0 Па.
Подсоед. размеры	300x600 мм.	Масса	3.8 кг.
Обозначение	CHR	Потери давления	1 Па.
Подсоед. размеры	300x600 мм.	Масса	8.6 кг.

АВТОМАТИКА

Наименование	Кол-во
Щит управления вентилятором ACV-V2,2-S/N	1
Комплект частотного преобразователя FC-051P1K5 (1,5 кВт, 6,8 А, 220 В) №132F0005	1
Привод воздушной заслонки GMA 321.1E/4N	1



Название установки: B16

УСТАНОВКА: VR 60-35/31.4D Подвесная
ND18-023567

ДААННЫЕ		ПАРАМЕТРЫ УСТАНОВКИ	
	Заданные	Расчетные	Типоразмер
Производительность	2660 м ³ /ч	2660 м ³ /ч	60-35
Свободный напор	450 Па	450 Па	Длина установки
Дорегулирование		95 Па.	Масса
Скорость в сечении		3.5 м/с	63.4 кг
			Сторона обслуживания
			Левая

Необходимо использовать внешнее частотное регулирование для вытяжного вентилятора!

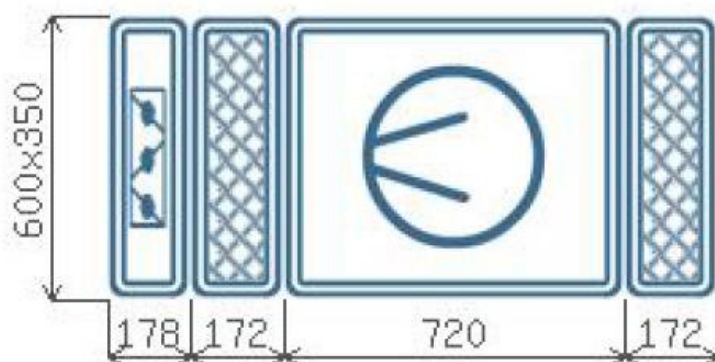

ВЫТЯЖНАЯ ЧАСТЬ

ВЕНТИЛЯТОР

Обозначение	VR: 60-35/31.4D	n раб.	1415 об/мин.
Расход раб.	2660 м ³ /ч	Двигатель	Мотор-колесо
P стат.	548 Па.	Nном	2.2 кВт
P свободное	450 Па.	Ток	4 А.
P дорег.	94.6 Па.	n номин.	1415 об/мин.
Частота	50 Гц.	U	380 В
Потребляемая мощность (Nп)	1.3 кВт	Масса	38.9 кг.

АКУСТИЧЕСКИЕ ХАРАКТЕРИСТИКИ

	63	125	250	500	1000	2000	4000	8000	Сумм, дБ(А)
Нагн.	71	82	80	76	76	73	73	69	81
Окр.	77	81	70	64	64	62	60	57	71
Всас.	70	78	71	69	71	70	69	66	77

КОНЦЕВЫЕ ЭЛЕМЕНТЫ

Обозначение	FN	Потери давления	0 Па.
Подсоед. размеры	350x600 мм.	Масса	4.1 кг.
Обозначение	FN	Потери давления	0 Па.
Подсоед. размеры	350x600 мм.	Масса	4.1 кг.
Обозначение	CHR	Потери давления	3 Па.
Подсоед. размеры	350x600 мм.	Масса	9 кг.

АВТОМАТИКА

Наименование	Кол-во
Щит управления вентилятором ACV-V2,2-S/N	1
Комплект частотного преобразователя FC-051P2K2 (2,2 кВт, 5,3 А, 380 В) №132F0022	1
Привод воздушной заслонки GMA 321.1E/4N	1



Название установки: B17

УСТАНОВКА: VR 60-35/31.4D Подвесная
ND18-023567

ДАНЫЕ		ПАРАМЕТРЫ УСТАНОВКИ	
	Заданные	Расчетные	Типоразмер
Производительность	3680 м ³ /ч	3680 м ³ /ч	60-35
Свободный напор	300 Па	300 Па	Длина установки
Дорегулирование		70 Па.	Масса
Скорость в сечении		4.9 м/с	63.4 кг
			Сторона обслуживания
			Левая

Необходимо использовать внешнее частотное регулирование для вытяжного вентилятора!

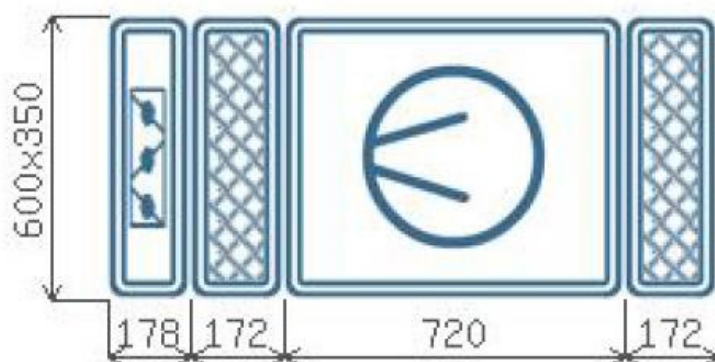

ВЫТЯЖНАЯ ЧАСТЬ

ВЕНТИЛЯТОР

Обозначение	VR: 60-35/31.4D	n раб.	1415 об/мин.
Расход раб.	3680 м ³ /ч	Двигатель	Мотор-колесо
P стат.	376 Па.	Нном	2.2 кВт
P свободное	300 Па.	Ток	4 А.
P дорег.	69.8 Па.	n номин.	1415 об/мин.
Частота	50 Гц.	U	380 В
Потребляемая мощность (Nп)	1.6 кВт	Масса	38.9 кг.

АКУСТИЧЕСКИЕ ХАРАКТЕРИСТИКИ

	63	125	250	500	1000	2000	4000	8000	Сумм, дБ(А)
Нагн.	74	84	82	80	80	78	77	73	85
Окр.	77	81	72	66	65	63	62	59	72
Всас.	71	80	74	72	75	73	73	69	80

КОНЦЕВЫЕ ЭЛЕМЕНТЫ

Обозначение	FN	Потери давления	0 Па.
Подсоед. размеры	350x600 мм.	Масса	4.1 кг.
Обозначение	FN	Потери давления	0 Па.
Подсоед. размеры	350x600 мм.	Масса	4.1 кг.
Обозначение	CHR	Потери давления	6.3 Па.
Подсоед. размеры	350x600 мм.	Масса	9 кг.

АВТОМАТИКА

Наименование	Кол-во
Щит управления вентилятором ACV-V2,2-S/N	1
Комплект частотного преобразователя FC-051P2K2 (2,2 кВт, 5,3 А, 380 В) №132F0022	1
Привод воздушной заслонки GMA 321.1E/4N	1



Название установки: П1

УСТАНОВКА: VR 80-50/40.4D Подвесная
ND18-023567

ДАНЫЕ		ПАРАМЕТРЫ УСТАНОВКИ	
	Заданные	Расчетные	Типоразмер
Производительность	3470 м ³ /ч	3666 м ³ /ч	80-50
Свободный напор	600 Па	600 Па	Длина установки
Дорегулирование		200 Па	Масса
Скорость в сечении		2.5 м/с	131.8 кг
			Страна обслуживания
			Левая

Необходимо использовать внешнее частотное регулирование для приточного вентилятора!

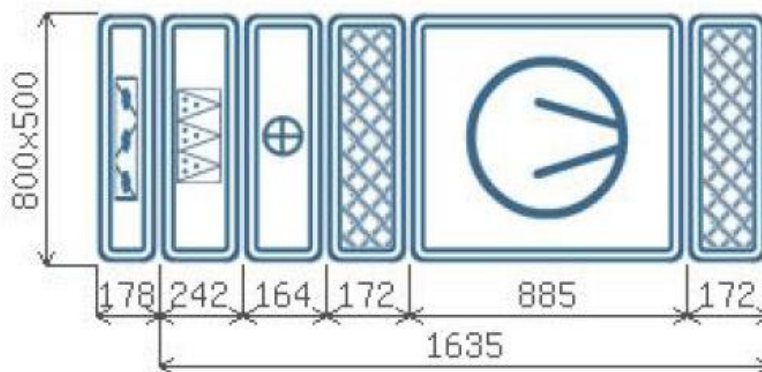

ПРИТОЧНАЯ ЧАСТЬ

ВЕНТИЛЯТОР			
Обозначение	VR: 80-50/40.4D	n раб.	1415 об/мин.
Расход раб.	3666 м ³ /ч	Двигатель	Мотор-колесо
P стат.	993 Па.	Nном	4.7 кВт
P свободное	600 Па.	Ток	7.6 А.
P дорег.	200 Па.	n номин.	1415 об/мин.
Частота	50 Гц.	U	380 В
Потребляемая мощность (Nп)	2.9 кВт	Масса	78 кг.

ФИЛЬТР 1 СТУПЕНИ			
Обозначение	FRC	Потери давления	68 Па.
Класс очистки	EU3	Масса	10.8 кг.

НАГРЕВАТЕЛЬ 1 СТУПЕНИ			
Обозначение	WH	Расход воды	0.87 м ³ /ч
Мощность	58.8 кВт.	Потеря давления воды	1.18 кПа.
Потеря давления воз.	28.2 Па.	Подсоединение	
°t наруж. возд.	-32 °C	Рядность	2
°t выход. возд.	18 °C	Содержание этиленгликоля	
°t вход. воды	130 °C	Масса	13.6 кг.
°t вых. воды	70 °C		

АКУСТИЧЕСКИЕ ХАРАКТЕРИСТИКИ										
	63	125	250	500	1000	2000	4000	8000	Сумм,	дБ(А)
Нагн.	84	89	83	84	86	82	80	76		90
Окр.	84	83	71	65	65	61	61	59		72
Всас.	79	79	73	64	65	62	57	54		71

КОНЦЕВЫЕ ЭЛЕМЕНТЫ

Обозначение	CHR	Потери давления	0.7 Па.
Подсоед. размеры	500x800 мм.	Масса	13.6 кг.
Обозначение	FH	Потери давления	0 Па.
Подсоед. размеры	500x800 мм.	Масса	5.2 кг.
Обозначение	FH	Потери давления	0 Па.
Подсоед. размеры	500x800 мм.	Масса	5.2 кг.

АВТОМАТИКА

Наименование	Кол-во
Смесительный узел SMEX 40-2.5 обратной конфигурации	1
Датчик перепада давления 500 Па DPD-5 с контактором	1
Датчик температуры канальный STK-3	1
Датчик температуры воды погружной VSP-3	1
Датчик наружной температуры STN-3	1
Блок управления ACW CR1-3R0-S	1
Комплект частотного преобразователя FC-051P4K0 (4 кВт, 9 А, 380 В) №132F0026	1
Привод воздушной заслонки GMA 321.1E/4N	1
Термостат KP 61 (060L126466) 6 м	1



Название установки: П2

УСТАНОВКА: VR 70-40/35.4D Подвесная
ND18-023567

ДАнные		ПАРАМЕТРЫ УСТАНОВКИ	
	Заданные	Расчетные	Типоразмер
Производительность	1810 м ³ /ч	1810 м ³ /ч	70-40
Свободный напор	600 Па	600 Па	Длина установки
Дорегулирование		156 Па	Масса
Скорость в сечении		1.8 м/с	105.4 кг
			Сторона обслуживания
			Левая

Необходимо использовать внешнее частотное регулирование для приточного вентилятора!

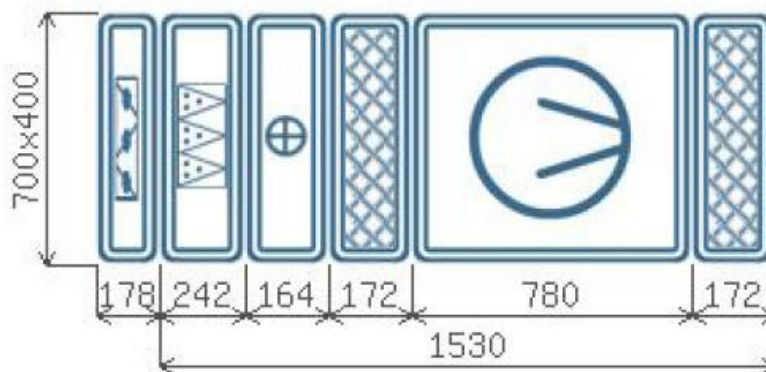

ПРИТОЧНАЯ ЧАСТЬ

ВЕНТИЛЯТОР			
Обозначение	VR: 70-40/35.4D	n раб.	1422 об/мин.
Расход раб.	1810 м ³ /ч	Двигатель	Мотор-колесо
P стат.	815 Па.	Nном	3.5 кВт
P свободное	600 Па.	Ток	5.9 А.
P дорег.	156.1 Па.	n номин.	1422 об/мин.
Частота	50 Гц.	U	380 В
Потребляемая мощность (Nп)	1.7 кВт	Масса	62 кг.

ФИЛЬТР 1 СТУПЕНИ			
Обозначение	FRC	Потери давления	41 Па.
Класс очистки	EU3	Масса	8.4 кг.

НАГРЕВАТЕЛЬ 1 СТУПЕНИ			
Обозначение	WH	Расход воды	0.46 м ³ /ч
Мощность	30.7 кВт.	Потеря давления воды	0.56 кПа.
Потеря давления воз.	17.4 Па.	Подсоединение	
°t наруж. возд.	-32 °C	Рядность	2
°t выход. возд.	18 °C	Содержание этиленгликоля	
°t вход. воды	130 °C	Масса	10.8 кг.
°t вых. воды	70 °C		

АКУСТИЧЕСКИЕ ХАРАКТЕРИСТИКИ									
	63	125	250	500	1000	2000	4000	8000	Сумм, дБ(А)
Нагн.	78	86	81	81	79	76	74	69	84
Окр.	80	80	69	60	62	56	54	54	68
Всас.	73	76	69	61	62	58	53	50	67

КОНЦЕВЫЕ ЭЛЕМЕНТЫ

Обозначение	CHR	Потери давления	0.4 Па.
Подсоед. размеры	400x700 мм.	Масса	11.2 кг.
Обозначение	FH	Потери давления	0 Па.
Подсоед. размеры	400x700 мм.	Масса	4.6 кг.
Обозначение	FH	Потери давления	0 Па.
Подсоед. размеры	400x700 мм.	Масса	4.6 кг.

АВТОМАТИКА

Наименование	Кол-во
Смесительный узел SMEX 40-1.0 обратной конфигурации	1
Датчик перепада давления 500 Па DPD-5 с контактором	1
Датчик температуры канальный STK-3	1
Датчик температуры воды погружной VSP-3	1
Датчик наружной температуры STN-3	1
Блок управления ACW CR1-3R0-S	1
Комплект частотного преобразователя FC-051P3K0 (3 кВт, 7,2 А, 380 В) №132F0024	1
Привод воздушной заслонки GMA 321.1E/4N	1
Термостат КР 61 (060L126466) 6 м	1

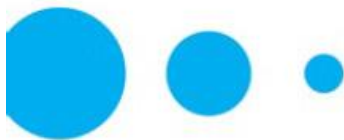

Название установки: ПЗ.2, ПЗ.1

УСТАНОВКА: AIRNED-M6L/K1/P1/A1.2.P50.R-4x15/P1 Напольная
ND18-023567

ДАННЫЕ		ПАРАМЕТРЫ УСТАНОВКИ	
	Заданные	Расчетные	Типоразмер
Производительность	9800 м ³ /ч	9800 м ³ /ч	6
Свободный напор	550 Па	550 Па	Длина установки
Мощность		2.97 кВт	Масса
Скорость в сечении		2.7 м/с	Сторона обслуживания
			Левая

Необходимо использовать внешнее частотное регулирование для приточного вентилятора!

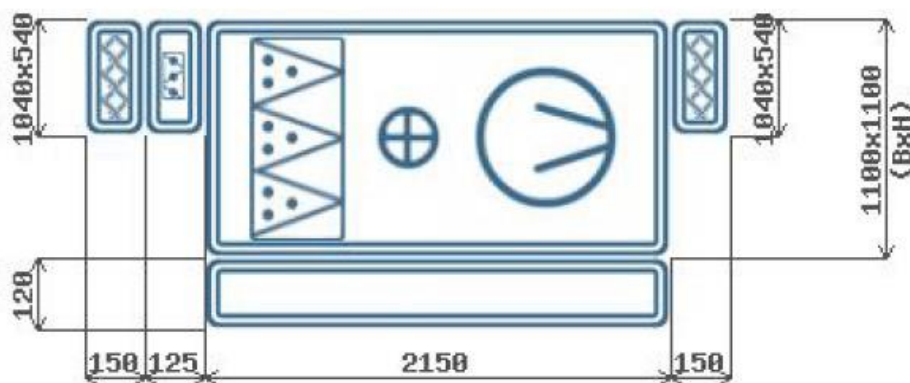

ПРИТОЧНАЯ ЧАСТЬ

ВЕНТИЛЯТОР								
Обозначение	P50.4x15	n раб.	1854 об/мин.					
Расход раб.	9800 м ³ /ч	Двигатель	AIR100L4 (R)					
P стат.	793 Па.	Нном	4 кВт					
P свободное	550 Па.	Ток	8.7 А.					
P дорег.	0 Па.	n номин.	1410 об/мин.					
Частота	66 Гц.	U	380 В					
Потребляемая мощность (Nп)	2.97 кВт	Масса	249 кг.					
ФИЛЬТР 1 СТУПЕНИ								
Обозначение	F1	Потери давления	113 Па.					
Класс очистки	EU4	Масса	68.5 кг.					
НАГРЕВАТЕЛЬ 1 СТУПЕНИ								
Обозначение	N1	Расход воды	2.4 м ³ /ч					
Мощность	160.3 кВт.	Потеря давления воды	2.1 кПа.					
Потеря давления воз.	128.9 Па.	Подсоединение						
°t наруж. возд.	-32 °C	Рядность	2					
°t выход. возд.	16 °C	Содержание этиленгликоля	0					
°t вход. воды	130 °C	Масса	97 кг.					
°t вых. воды	70 °C							
АКУСТИЧЕСКИЕ ХАРАКТЕРИСТИКИ								
	125	250	500	1000	2000	4000	8000	Сумм, дБ(А)
Нагр.	84	89	89	85	81	77	72	90
Окр.	74	76	69	63	61	48	40	71
Всас.	78	82	79	72	67	60	55	79

КОНЦЕВЫЕ ЭЛЕМЕНТЫ

Обозначение	P1	Потери давления	0 Па.
Подсоед. размеры	510x1010 мм.	Масса	12.6 кг.
Обозначение	K1	Потери давления	1 Па.
Подсоед. размеры	510x1020 мм.	Масса	10.2 кг.
Обозначение	P1	Потери давления	0 Па.
Подсоед. размеры	510x1010 мм.	Масса	12.6 кг.

АВТОМАТИКА

Наименование	Кол-во
Датчик перепада давления 500 Па DPD-5 с контактором	1
Трехходовой вентиль VRG131 20-6.3	1
Сервопривод ARA659 (0...10V)	1
Датчик температуры канальный STK-3	1
Датчик температуры воды погружной VSP-3	1
Датчик наружной температуры STN-3	1
Блок управления ACW CR1-3R0-S-S/N	1
Комплект частотного преобразователя FC-051P4K0 (4 кВт, 9 А, 380 В) №132F0026	1
Комплект циркуляционного насоса DAB VA 35/130 (230В)	1
Привод воздушной заслонки GMA 321.1E/4N	1
Термостат KP 61 (060L126466) 6 м	1

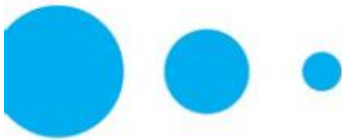

Название установки: П4.2, П4.1

УСТАНОВКА: LITENED 80-50 А.3.40-4х30.R Напольная
ND18-023567

ДАННЫЕ		ПАРАМЕТРЫ УСТАНОВКИ	
	Заданные	Расчетные	Типоразмер
Производительность	6660 м ³ /ч	6660 м ³ /ч	80-50
Свободный напор	800 Па	800 Па	Длина установки
Дорегулирование		0 Па.	Масса
Скорость в сечении		4.6 м/с	Сторона обслуживания
			Левая

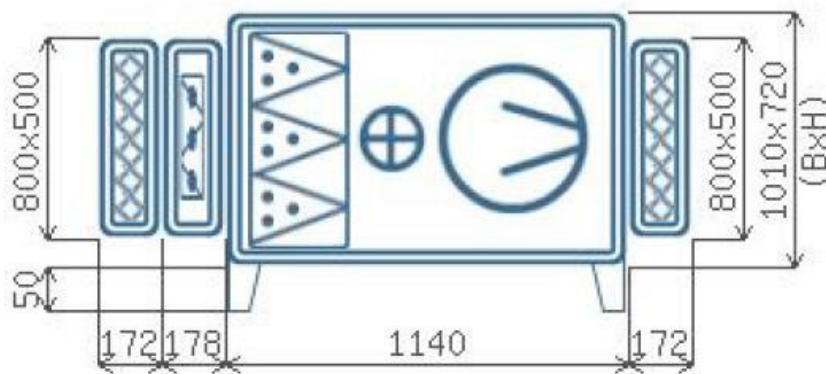

ПРИТОЧНАЯ ЧАСТЬ

ВЕНТИЛЯТОР								
Обозначение	A.3.40-4х30.R	n раб.	2644 об/мин.					
Расход раб.	6660 м ³ /ч	Двигатель	АИР100S2					
P стат.	1052 Па.	Нном	4 кВт					
P свободное	800 Па.	Ток	7.8 А.					
P дорег.	0 Па.	n номин.	2850 об/мин.					
Частота	46 Гц.	U	380 В					
Потребляемая мощность (Nп)	2.61 кВт	Масса	85 кг.					
ФИЛЬТР 1 СТУПЕНИ								
Обозначение	FRU	Потери давления	97 Па.					
Класс очистки	EU3	Масса	0.91 кг.					
НАГРЕВАТЕЛЬ 1 СТУПЕНИ								
Обозначение	WH	Расход воды	1.62 м ³ /ч					
Мощность	109 кВт.	Потеря давления воды	4.7 кПа.					
Потеря давления воз.	153.2 Па.	Подсоединение						
°t наруж. возд.	-32 °C	Рядность	3					
°t выход. возд.	16 °C	Содержание этиленгликоля	0					
°t вход. воды	130 °C	Масса	46 кг.					
°t вых. воды	70 °C							
АКУСТИЧЕСКИЕ ХАРАКТЕРИСТИКИ								
	125	250	500	1000	2000	4000	8000	Сумм, дБ(А)
Нагр.	86	91	91	88	84	80	75	93
Окр.	79	82	77	73	70	59	52	79
Всас.	80	84	81	75	70	63	58	82

КОНЦЕВЫЕ ЭЛЕМЕНТЫ

Обозначение	FH	Потери давления	0 Па.
Подсоед. размеры	500x800 мм.	Масса	5.2 кг.
Обозначение	CHR	Потери давления	1 Па.
Подсоед. размеры	500x800 мм.	Масса	13.6 кг.
Обозначение	FH	Потери давления	0 Па.
Подсоед. размеры	500x800 мм.	Масса	5.2 кг.

АВТОМАТИКА

Наименование	Кол-во
Смесительный узел SMEX 60-4.0 обратной конфигурации	1
Датчик перепада давления 500 Па DPD-5 с контактором	1
Датчик температуры канальный STK-3	1
Датчик температуры воды погружной VSP-3	1
Датчик наружной температуры STN-3	1
Блок управления ACW CR1-3R0-S-S/N	1
Комплект частотного преобразователя FC-051P4K0 (4 кВт, 9 А, 380 В) №132F0026	1
Привод воздушной заслонки GMA 321.1E/4N	1
Термостат KP 61 (060L126466) 6 м	1



Название установки: П5.1, П5.2

УСТАНОВКА: KVR 200/1 Подвесная
ND18-023567

ДАнные		ПАРАМЕТРЫ УСТАНОВКИ	
	Заданные	Расчетные	Типоразмер
Производительность	380 м ³ /ч	380 м ³ /ч	200
Свободный напор	300 Па	300 Па	Длина установки
Дорегулирование		14 Па.	Масса
Скорость в сечении		3.4 м/с	13.05 кг
			Сторона обслуживания
			Левая

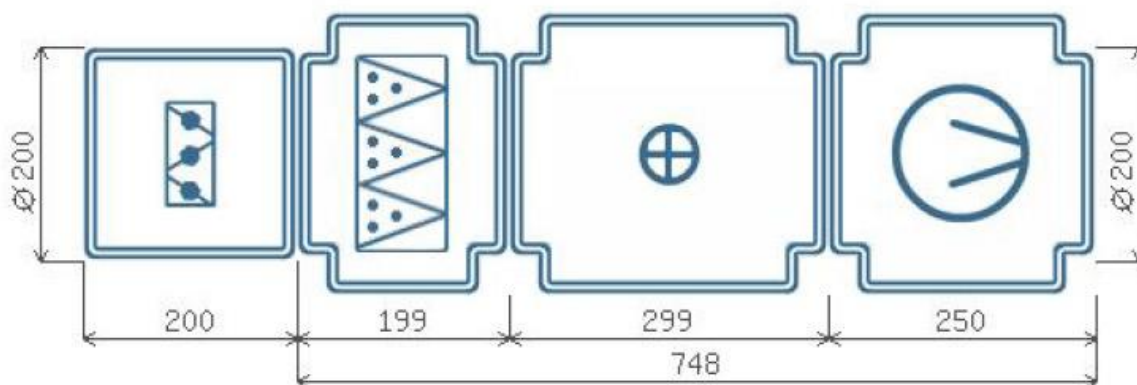

ПРИТОЧНАЯ ЧАСТЬ

ВЕНТИЛЯТОР									
Обозначение	KVR 200/1	п раб.	2600 об/мин.						
Расход раб.	380 м ³ /ч	Двигатель	Мотор-колесо						
P стат.	378 Па.	Нном	157 Вт						
P свободное	300 Па.	Ток	0.72 А.						
P дорег.	14 Па.	п номин.	2600 об/мин.						
Частота	50 Гц.	U	220 В						
Потребляемая мощность (Nп)	144.7 Вт	Масса	4.9 кг.						
ФИЛЬТР 1 СТУПЕНИ									
Обозначение	KFC 200	Потери давления	31 Па.						
Класс очистки	EU3	Масса	1.6 кг.						
НАГРЕВАТЕЛЬ 1 СТУПЕНИ									
Обозначение	KWH 200	Расход воды	0.09 м ³ /ч						
Мощность	6.2 кВт.	Потеря давления воды	0.43 кПа.						
Потеря давления воз.	26.4 Па.	Подсоединение							
°t наруж. возд.	-32 °C	Рядность	2						
°t выход. возд.	16 °C	Содержание этиленгликоля							
°t вход. воды	130 °C	Масса	3.8 кг.						
°t вых. воды	70 °C								
АКУСТИЧЕСКИЕ ХАРАКТЕРИСТИКИ									
	63	125	250	500	1000	2000	4000	8000	Сумм, дБ(А)
Нагн.	74	73	70	68	61	55	54	48	68
Окр.	65	56	48	44	47	45	45	39	52
Всас.	76	72	74	69	61	53	51	48	70

КОНЦЕВЫЕ ЭЛЕМЕНТЫ

Обозначение	KCH	Потери давления	6.2 Па.
Подсоед. размеры	268x200 мм.	Масса	1.2 кг.

АВТОМАТИКА

Наименование	Кол-во
Присоединительный комплект ALG 133	1
Привод клапана SSB 61	1
Датчик перепада давления 20-200 Па DPD-2 с контактором	1
Клапан трёхходовой VXP 45.10-0,25	1
Привод воздушной заслонки GQD 321.1A	1
Датчик температуры канальный STK-3M	1
Датчик температуры воды накладной VSN-3	1
Датчик наружной температуры STN-3	1
Блок управления ACW CR1-10-S-S/N	1
Регулятор скорости RTY-1,5	1
Комплект циркуляционного насоса DAB VA 35/130 (230B)	1
Термостат KP 61 (060L126666) 1 м	1



Название установки: Пб.1, Пб.2

УСТАНОВКА: VR 60-30/28.4D Подвесная
ND18-023567

ДАнные		ПАРАМЕТРЫ УСТАНОВКИ	
	Заданные	Расчетные	Типоразмер
Производительность	1160 м ³ /ч	1160 м ³ /ч	60-30
Свободный напор	300 Па	300 Па	Длина установки
Дорегулирование		119 Па	Масса
Скорость в сечении		1.8 м/с	70.6 кг
			Сторона обслуживания
			Левая

Необходимо использовать внешнее частотное регулирование для приточного вентилятора!

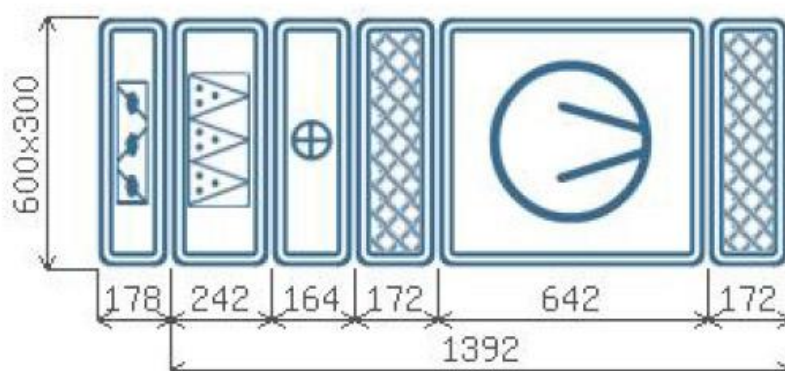

ПРИТОЧНАЯ ЧАСТЬ

ВЕНТИЛЯТОР									
Обозначение	VR: 60-30/28.4D	n раб.	1415 об/мин.						
Расход раб.	1160 м ³ /ч	Двигатель	Мотор-колесо						
P стат.	480 Па.	Nном	1.7 кВт						
P свободное	300 Па.	Ток	3.2 А.						
P дорег.	119.1 Па.	n номин.	1415 об/мин.						
Частота	50 Гц.	U	380 В						
Потребляемая мощность (Nп)	1 кВт	Масса	31.5 кг.						
ФИЛЬТР 1 СТУПЕНИ									
Обозначение	FRC	Потери давления	43 Па.						
Класс очистки	EU3	Масса	6.6 кг.						
НАГРЕВАТЕЛЬ 1 СТУПЕНИ									
Обозначение	WH	Расход воды	0.28 м ³ /ч						
Мощность	19 кВт.	Потеря давления воды	0.34 кПа.						
Потеря давления воз.	17.3 Па.	Подсоединение							
°t наруж. возд.	-32 °C	Рядность	2						
°t выход. возд.	16 °C	Содержание этиленгликоля							
°t вход. воды	130 °C	Масса	8.4 кг.						
°t вых. воды	70 °C								
АКУСТИЧЕСКИЕ ХАРАКТЕРИСТИКИ									
	63	125	250	500	1000	2000	4000	8000	Сумм, дБ(А)
Нагн.	70	80	79	74	75	71	71	67	80
Окр.	73	77	65	60	60	58	55	53	66
Всас.	66	72	63	58	58	55	51	48	63

КОНЦЕВЫЕ ЭЛЕМЕНТЫ

Обозначение	CHR	Потери давления	0.4 Па.
Подсоед. размеры	300х600 мм.	Масса	8.6 кг.
Обозначение	FH	Потери давления	0 Па.
Подсоед. размеры	300х600 мм.	Масса	3.8 кг.
Обозначение	FH	Потери давления	0 Па.
Подсоед. размеры	300х600 мм.	Масса	3.8 кг.

АВТОМАТИКА

Наименование	Кол-во
Смесительный узел SMEX 40-1.0 обратной конфигурации	1
Датчик перепада давления 500 Па DPD-5 с контактором	1
Датчик температуры канальный STK-3	1
Датчик температуры воды погружной VSP-3	1
Датчик наружной температуры STN-3	1
Блок управления ACW CR1-1R0-S-S/N	1
Комплект частотного преобразователя FC-051P1K5 (1,5 кВт, 6,8 А, 220 В) №132F0005	1
Привод воздушной заслонки GMA 321.1E/4N	1
Термостат KP 61 (060L126766) 3 м	1

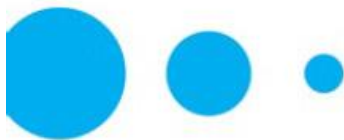

Название установки: П7

УСТАНОВКА: VR 50-30/25.4D Подвесная
ND18-023567

ДАННЫЕ		ПАРАМЕТРЫ УСТАНОВКИ	
	Заданные	Расчетные	Типоразмер
Производительность	965 м ³ /ч	965 м ³ /ч	50-30
Свободный напор	300 Па	300 Па	Длина установки
Дорегулирование		21 Па.	Масса
Скорость в сечении		1.8 м/с	54.3 кг
			Страна обслуживания
			Левая

Необходимо использовать внешнее частотное регулирование для приточного вентилятора!

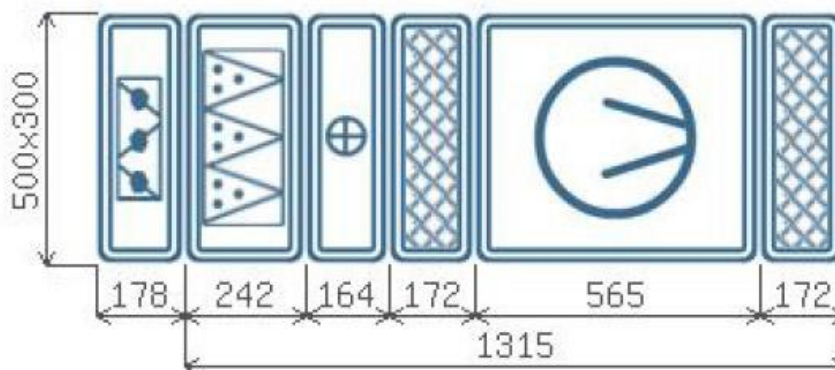

ПРИТОЧНАЯ ЧАСТЬ

ВЕНТИЛЯТОР			
Обозначение	VR: 50-30/25.4D	n раб.	1461 об/мин.
Расход раб.	965 м ³ /ч	Двигатель	Мотор-колесо
P стат.	382 Па.	Nном	0.94 кВт
P свободное	300 Па.	Ток	2.2 А.
P дорег.	21.1 Па.	n номин.	1461 об/мин.
Частота	50 Гц.	U	380 В
Потребляемая мощность (Nп)	0.6 кВт	Масса	22.5 кг.

ФИЛЬТР 1 СТУПЕНИ			
Обозначение	FRC	Потери давления	43 Па.
Класс очистки	EU3	Масса	6.2 кг.

НАГРЕВАТЕЛЬ 1 СТУПЕНИ			
Обозначение	WH	Расход воды	0.23 м ³ /ч
Мощность	15.8 кВт.	Потеря давления воды	0.2 кПа.
Потеря давления воз.	17.3 Па.	Подсоединение	
°t наруж. возд.	-32 °C	Рядность	2
°t выход. возд.	16 °C	Содержание этиленгликоля	
°t вход. воды	130 °C	Масса	7.4 кг.
°t вых. воды	70 °C		

АКУСТИЧЕСКИЕ ХАРАКТЕРИСТИКИ										
	63	125	250	500	1000	2000	4000	8000	Сумм,	дБ(А)
Нагн.	68	77	72	72	74	70	70	64		78
Окр.	71	73	66	61	57	56	53	50		65
Всас.	62	69	61	54	54	53	49	44		60

КОНЦЕВЫЕ ЭЛЕМЕНТЫ

Обозначение	CHR	Потери давления	0.4 Па.
Подсоед. размеры	300x500 мм.	Масса	7.6 кг.
Обозначение	FH	Потери давления	0 Па.
Подсоед. размеры	300x500 мм.	Масса	3.4 кг.
Обозначение	FH	Потери давления	0 Па.
Подсоед. размеры	300x500 мм.	Масса	3.4 кг.

АВТОМАТИКА

Наименование	Кол-во
Смесительный узел SMEX 40-1.0 обратной конфигурации	1
Датчик перепада давления 500 Па DPD-5 с контактором	1
Датчик температуры канальный STK-3	1
Датчик температуры воды погружной VSP-3	1
Датчик наружной температуры STN-3	1
Блок управления ACW CR1-1R0-S	1
Комплект частотного преобразователя FC-051P1K75 (0,75 кВт, 4,2 А, 220 В) №132F0003	1
Привод воздушной заслонки GMA 321.1E/4N	1
Термостат КР 61 (060L126766) 3 м	1

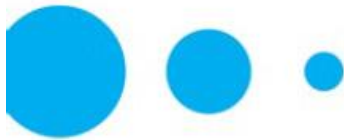

Название установки: П8

УСТАНОВКА: KVR 315/1 Подвесная
ND18-023567

ДАнные		ПАРАМЕТРЫ УСТАНОВКИ	
	Заданные	Расчетные	Типоразмер
Производительность	810 м ³ /ч	810 м ³ /ч	315
Свободный напор	300 Па	300 Па	Длина установки
Дорегулирование		59 Па.	Масса
Скорость в сечении		2.9 м/с	20.76 кг
			Сторона обслуживания
			Левая

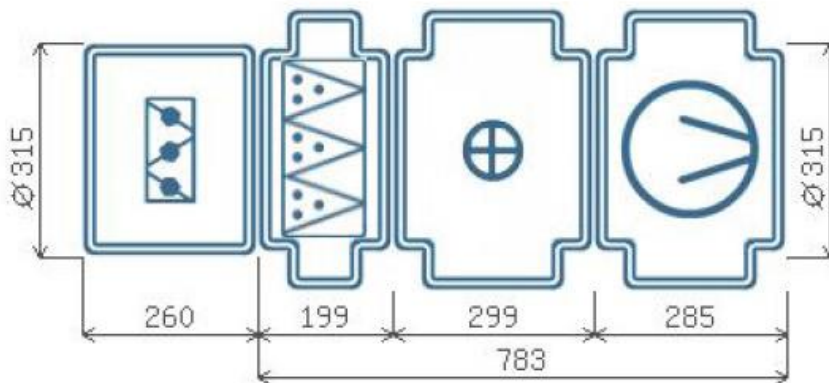

ПРИТОЧНАЯ ЧАСТЬ

ВЕНТИЛЯТОР									
Обозначение	KVR 315/1	п раб.	2500 об/мин.						
Расход раб.	810 м ³ /ч	Двигатель	Мотор-колесо						
P стат.	419 Па.	Нном	295 Вт						
P свободное	300 Па.	Ток	1.34 А.						
P дорег.	59 Па.	п номин.	2500 об/мин.						
Частота	50 Гц.	U	220 В						
Потребляемая мощность (Nп)	288 Вт	Масса	5.7 кг.						
ФИЛЬТР 1 СТУПЕНИ									
Обозначение	KFC 315	Потери давления	32 Па.						
Класс очистки	EU3	Масса	2.4 кг.						
НАГРЕВАТЕЛЬ 1 СТУПЕНИ									
Обозначение	KWH 315	Расход воды	0.2 м ³ /ч						
Мощность	13.3 кВт.	Потеря давления воды	1.08 кПа.						
Потеря давления воз.	23.3 Па.	Подсоединение							
°t наруж. возд.	-32 °C	Рядность	2						
°t выход. возд.	16 °C	Содержание этиленгликоля							
°t вход. воды	130 °C	Масса	6.2 кг.						
°t вых. воды	70 °C								
АКУСТИЧЕСКИЕ ХАРАКТЕРИСТИКИ									
	63	125	250	500	1000	2000	4000	8000	Сумм, дБ(А)
Нагн.	71	69	66	65	62	65	57	57	69
Окр.	61	53	48	48	48	48	44	38	53
Всас.	71	68	68	63	59	65	58	57	69

КОНЦЕВЫЕ ЭЛЕМЕНТЫ

Обозначение	КСН	Потери давления	5 Па.
Подсоед. размеры	383х315 мм.	Масса	2.4 кг.

АВТОМАТИКА

Наименование	Кол-во
Смесительный узел SMEX 40-1.0 обратной конфигурации	1
Датчик перепада давления 20-200 Па DPD-2 с контактором	1
Привод воздушной заслонки GQD 321.1A	1
Датчик температуры канальный STK-3M	1
Датчик температуры воды накладной VSN-3	1
Датчик наружной температуры STN-3	1
Блок управления ACW CR1-10-S	1
Регулятор скорости RTY-1,5	1
Термостат КР 61 (060L126666) 1 м	1

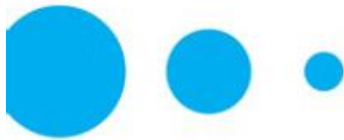

Название установки: П9.1

УСТАНОВКА: AIRNED-M8L/K1/P1/A1.2.P63.R-7,5x15/P1 Напольная
ND18-023567

ДААННЫЕ		ПАРАМЕТРЫ УСТАНОВКИ	
	Заданные	Расчетные	Типоразмер
Производительность	17516 м ³ /ч	17516 м ³ /ч	8
Свободный напор	600 Па	600 Па	Длина установки
Мощность		6.29 кВт.	Масса
Скорость в сечении		3.3 м/с	Страна обслуживания
			Левая

Необходимо использовать внешнее частотное регулирование для приточного вентилятора!

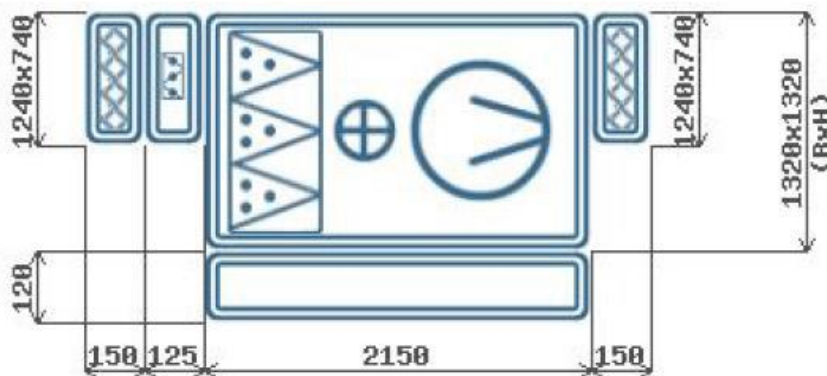

ПРИТОЧНАЯ ЧАСТЬ

ВЕНТИЛЯТОР			
Обозначение	P63.7,5x15	n раб.	1661 об/мин.
Расход раб.	17516 м ³ /ч	Двигатель	AIR132S4 (R)
P стат.	921 Па.	Нном	7.5 кВт
P свободное	600 Па.	Ток	15 А.
P дорег.	0 Па.	n номин.	1440 об/мин.
Частота	58 Гц.	U	380 В
Потребляемая мощность (Nп)	6.29 кВт	Масса	292 кг.

ФИЛЬТР 1 СТУПЕНИ			
Обозначение	F1	Потери давления	160 Па.
Класс очистки	EU4	Масса	86.6 кг.

НАГРЕВАТЕЛЬ 1 СТУПЕНИ			
Обозначение	N1	Расход воды	4.3 м ³ /ч
Мощность	286.6 кВт.	Потеря давления воды	2.7 кПа.
Потеря давления воз.	160 Па.	Подсоединение	
°t наруж. возд.	-32 °C	Рядность	2
°t выход. возд.	16 °C	Содержание этиленгликоля	0
°t вход. воды	130 °C	Масса	104 кг.
°t вых. воды	70 °C		

АКУСТИЧЕСКИЕ ХАРАКТЕРИСТИКИ								
	125	250	500	1000	2000	4000	8000	Сумм, дБ(А)
Нагн.	89	93	93	89	85	80	76	94
Окр.	79	80	73	67	65	51	44	75
Всас.	83	86	83	76	71	63	59	83

КОНЦЕВЫЕ ЭЛЕМЕНТЫ

Обозначение	P1	Потери давления	0 Па.
Подсоед. размеры	710x1210 мм.	Масса	19.3 кг.
Обозначение	K1	Потери давления	1 Па.
Подсоед. размеры	710x1220 мм.	Масса	16.5 кг.
Обозначение	P1	Потери давления	0 Па.
Подсоед. размеры	710x1210 мм.	Масса	19.3 кг.

АВТОМАТИКА

Наименование	Кол-во
Привод воздушной заслонки GMA 321.1E	1
Датчик перепада давления 500 Па DPD-5 с контактором	1
Трехходовой вентиль VRG131 25-10	1
Сервопривод ARA659 (0...10V)	1
Датчик температуры канальный STK-3	1
Датчик температуры воды погружной VSP-3	1
Датчик наружной температуры STN-3	1
Блок управления ACW CR1-3R0-1H25-S-S/N	1
Комплект частотного преобразователя FC-051P11K (11кВт, 23А, 380В) №132F0058	1
Комплект циркуляционного насоса DAB A 50/180 M (230В)	1
Термостат KP 61 (060L126466) 6 м	1

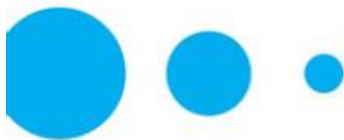

Название установки: П9.2

УСТАНОВКА: AIRNED-M8L/K1/P1/A1.2.P63.R-7,5x15/P1 Напольная
ND18-023567

ДААННЫЕ			ПАРАМЕТРЫ УСТАНОВКИ	
	Заданные	Расчетные	Типоразмер	8
Производительность	17516 м ³ /ч	17516 м ³ /ч	Длина установки	2575 мм
Свободный напор	600 Па	600 Па	Масса	483.7 кг
Мощность		6.29 кВт.	Сторона обслуживания	Левая
Скорость в сечении		3.3 м/с		

Необходимо использовать внешнее частотное регулирование для приточного вентилятора!

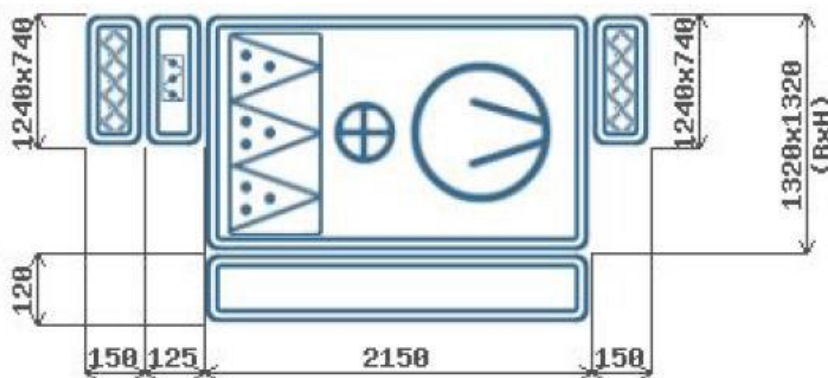

ПРИТОЧНАЯ ЧАСТЬ

ВЕНТИЛЯТОР			
Обозначение	P63.7,5x15	n раб.	1661 об/мин.
Расход раб.	17516 м ³ /ч	Двигатель	AIR132S4 (R)
P стат.	921 Па.	Нном	7.5 кВт
P свободное	600 Па.	Ток	15 А.
P дорег.	0 Па.	n номин.	1440 об/мин.
Частота	58 Гц.	U	380 В
Потребляемая мощность (Nп)	6.29 кВт	Масса	292 кг.

ФИЛЬТР 1 СТУПЕНИ			
Обозначение	F1	Потери давления	160 Па.
Класс очистки	EU4	Масса	86.6 кг.

НАГРЕВАТЕЛЬ 1 СТУПЕНИ			
Обозначение	N1	Расход воды	4.3 м ³ /ч
Мощность	286.6 кВт.	Потеря давления воды	2.7 кПа.
Потеря давления воз.	160 Па.	Подсоединение	
°t наруж. возд.	-32 °C	Рядность	2
°t выход. возд.	16 °C	Содержание этиленгликоля	0
°t вход. воды	130 °C	Масса	104 кг.
°t вых. воды	70 °C		

АКУСТИЧЕСКИЕ ХАРАКТЕРИСТИКИ								
	125	250	500	1000	2000	4000	8000	Сумм, дБ(А)
Нагн.	89	93	93	89	85	80	76	94
Окр.	79	80	73	67	65	51	44	75
Всас.	83	86	83	76	71	63	59	83

КОНЦЕВЫЕ ЭЛЕМЕНТЫ

Обозначение	P1	Потери давления	0 Па.
Подсоед. размеры	710x1210 мм.	Масса	19.3 кг.
Обозначение	K1	Потери давления	1 Па.
Подсоед. размеры	710x1220 мм.	Масса	16.5 кг.
Обозначение	P1	Потери давления	0 Па.
Подсоед. размеры	710x1210 мм.	Масса	19.3 кг.

АВТОМАТИКА

Наименование	Кол-во
Привод воздушной заслонки GMA 321.1E	1
Датчик перепада давления 500 Па DPD-5 с контактором	1
Трехходовой вентиль VRG131 25-10	1
Сервопривод ARA659 (0...10V)	1
Датчик температуры канальный STK-3	1
Датчик температуры воды погружной VSP-3	1
Датчик наружной температуры STN-3	1
Блок управления ACW CR1-3R0-1H25-S-S/N	1
Комплект частотного преобразователя FC-051P11K (11кВт, 23А, 380В) №132F0058	1
Комплект циркуляционного насоса DAB A 50/180 M (230В)	1
Термостат KP 61 (060L126466) 6 м	1

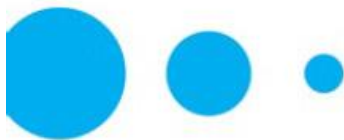

Название установки: П10

УСТАНОВКА: VR 90-50/45.6D Подвесная
ND18-023567

ДАнные		ПАРАМЕТРЫ УСТАНОВКИ	
	Заданные	Расчетные	Типоразмер
Производительность	5175 м ³ /ч	5175 м ³ /ч	90-50
Свободный напор	300 Па	300 Па	Длина установки
Дорегулирование		159 Па	Масса
Скорость в сечении		3.2 м/с	155 кг
			Сторона обслуживания
			Левая

Необходимо использовать внешнее частотное регулирование для приточного вентилятора!

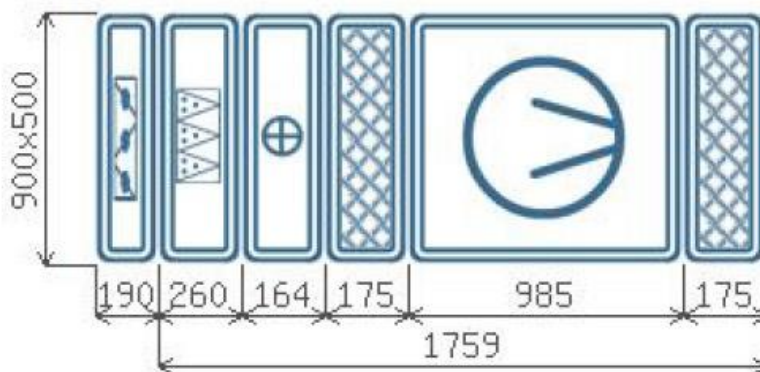

ПРИТОЧНАЯ ЧАСТЬ

ВЕНТИЛЯТОР									
Обозначение	VR: 90-50/45.6D	n раб.	930 об/мин.						
Расход раб.	5175 м ³ /ч	Двигатель	Мотор-колесо						
P стат.	596 Па.	Nном	3.7 кВт						
P свободное	300 Па.	Ток	6.5 А.						
P дорег.	158.6 Па.	n номин.	930 об/мин.						
Частота	50 Гц.	U	380 В						
Потребляемая мощность (Nп)	2.5 кВт	Масса	96 кг.						
ФИЛЬТР 1 СТУПЕНИ									
Обозначение	FRC	Потери давления	97 Па.						
Класс очистки	EU3	Масса	12.6 кг.						
НАГРЕВАТЕЛЬ 1 СТУПЕНИ									
Обозначение	WH	Расход воды	1.3 м ³ /ч						
Мощность	87.6 кВт.	Потеря давления воды	2.58 кПа.						
Потеря давления воз.	39.3 Па.	Подсоединение							
°t наруж. возд.	-32 °C	Рядность	2						
°t выход. возд.	18 °C	Содержание этиленгликоля							
°t вход. воды	130 °C	Масса	15.6 кг.						
°t вых. воды	70 °C								
АКУСТИЧЕСКИЕ ХАРАКТЕРИСТИКИ									
	63	125	250	500	1000	2000	4000	8000	Сумм, дБ(А)
Нагн.	78	87	79	81	78	75	73	65	83
Окр.	72	72	62	58	55	53	51	50	62
Всас.	73	80	70	65	62	58	54	48	69

КОНЦЕВЫЕ ЭЛЕМЕНТЫ

Обозначение	CHR	Потери давления	1.1 Па.
Подсоед. размеры	500х900 мм.	Масса	15.8 кг.
Обозначение	FH	Потери давления	0 Па.
Подсоед. размеры	500х900 мм.	Масса	6 кг.
Обозначение	FH	Потери давления	0 Па.
Подсоед. размеры	500х900 мм.	Масса	6 кг.

АВТОМАТИКА

Наименование	Кол-во
Смесительный узел SMEX 40-4.0 обратной конфигурации	1
Датчик перепада давления 500 Па DPD-5 с контактором	1
Датчик температуры канальный STK-3	1
Датчик температуры воды погружной VSP-3	1
Датчик наружной температуры STN-3	1
Блок управления ACW CR1-3R0-S	1
Комплект частотного преобразователя FC-051P3K0 (3 кВт, 7,2 А, 380 В) №132F0024	1
Привод воздушной заслонки GMA 321.1E/4N	1
Термостат КР 61 (060L126466) 6 м	1



Название установки: П11

УСТАНОВКА: VR 80-50/40.6D Подвесная
ND18-023567

ДАнные		ПАРАМЕТРЫ УСТАНОВКИ	
	Заданные	Расчетные	Типоразмер
Производительность	3210 м ³ /ч	3210 м ³ /ч	80-50
Свободный напор	350 Па	350 Па	Длина установки
Дорегулирование		33 Па.	Масса
Скорость в сечении		2.2 м/с	128.8 кг
			Сторона обслуживания
			Левая

Необходимо использовать внешнее частотное регулирование для приточного вентилятора!

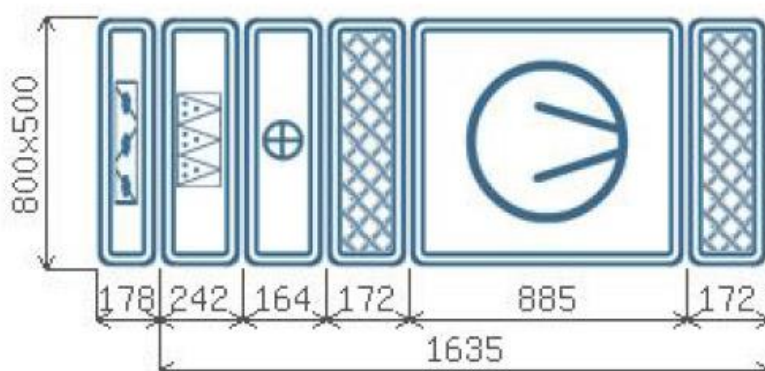

ПРИТОЧНАЯ ЧАСТЬ

ВЕНТИЛЯТОР			
Обозначение	VR: 80-50/40.6D	n раб.	945 об/мин.
Расход раб.	3210 м ³ /ч	Двигатель	Мотор-колесо
P стат.	463 Па.	Нном	2.8 кВт
P свободное	350 Па.	Ток	5 А.
P дорег.	33.1 Па.	n номин.	945 об/мин.
Частота	50 Гц.	U	380 В
Потребляемая мощность (Nп)	1.5 кВт	Масса	71 кг.

ФИЛЬТР 1 СТУПЕНИ			
Обозначение	FRC	Потери давления	56 Па.
Класс очистки	EU3	Масса	10.8 кг.

НАГРЕВАТЕЛЬ 1 СТУПЕНИ			
Обозначение	WH	Расход воды	0.78 м ³ /ч
Мощность	52.5 кВт.	Потеря давления воды	0.94 кПа.
Потеря давления воз.	23.4 Па.	Подсоединение	
°t наруж. возд.	-32 °C	Рядность	2
°t выход. возд.	16 °C	Содержание этиленгликоля	
°t вход. воды	130 °C	Масса	13.6 кг.
°t вых. воды	70 °C		

АКУСТИЧЕСКИЕ ХАРАКТЕРИСТИКИ										
	63	125	250	500	1000	2000	4000	8000	Сумм,	дБ(А)
Нагн.	78	80	77	80	76	73	73	68		82
Окр.	76	75	64	63	58	55	54	52		65
Всас.	75	67	64	61	58	56	52	48		64

КОНЦЕВЫЕ ЭЛЕМЕНТЫ

Обозначение	CHR	Потери давления	0.6 Па.
Подсоед. размеры	500x800 мм.	Масса	13.6 кг.
Обозначение	FH	Потери давления	0 Па.
Подсоед. размеры	500x800 мм.	Масса	5.2 кг.
Обозначение	FH	Потери давления	0 Па.
Подсоед. размеры	500x800 мм.	Масса	5.2 кг.

АВТОМАТИКА

Наименование	Кол-во
Смесительный узел SMEX 40-1.6 обратной конфигурации	1
Датчик перепада давления 500 Па DPD-5 с контактором	1
Датчик температуры канальный STK-3	1
Датчик температуры воды погружной VSP-3	1
Датчик наружной температуры STN-3	1
Блок управления ACW CR1-3R0-S	1
Комплект частотного преобразователя FC-051P2K2 (2,2 кВт, 5,3 А, 380 В) №132F0022	1
Привод воздушной заслонки GMA 321.1E/4N	1
Термостат KP 61 (060L126466) 6 м	1

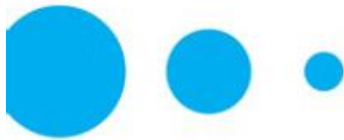

Название установки: П12

УСТАНОВКА: VR 60-30/28.4D Подвесная
ND18-023567

ДАННЫЕ		ПАРАМЕТРЫ УСТАНОВКИ	
	Заданные	Расчетные	Типоразмер
Производительность	1870 м ³ /ч	1870 м ³ /ч	60-30
Свободный напор	250 Па	250 Па	Длина установки
Дорегулирование		98 Па.	Масса
Скорость в сечении		2.9 м/с	70.6 кг
			Страна обслуживания
			Левая

Необходимо использовать внешнее частотное регулирование для приточного вентилятора!

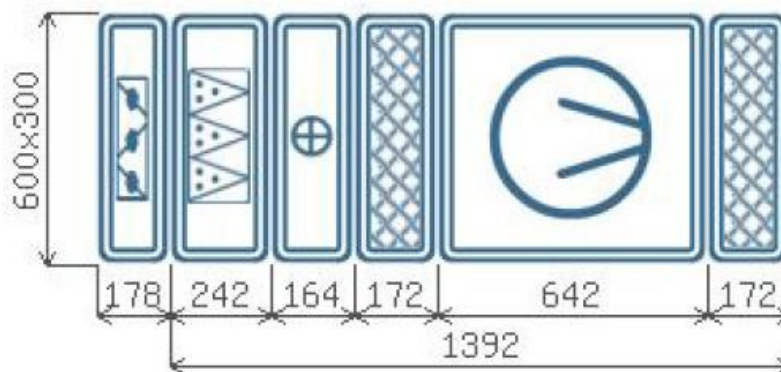

ПРИТОЧНАЯ ЧАСТЬ

ВЕНТИЛЯТОР									
Обозначение	VR: 60-30/28.4D	n раб.	1415 об/мин.						
Расход раб.	1870 м ³ /ч	Двигатель	Мотор-колесо						
P стат.	471 Па.	Nном	1.7 кВт						
P свободное	250 Па.	Ток	3.2 А.						
P дорег.	97.6 Па.	n номин.	1415 об/мин.						
Частота	50 Гц.	U	380 В						
Потребляемая мощность (Nп)	1.1 кВт	Масса	31.5 кг.						
ФИЛЬТР 1 СТУПЕНИ									
Обозначение	FRC	Потери давления	89 Па.						
Класс очистки	EU3	Масса	6.6 кг.						
НАГРЕВАТЕЛЬ 1 СТУПЕНИ									
Обозначение	WH	Расход воды	0.45 м ³ /ч						
Мощность	30.6 кВт.	Потеря давления воды	0.78 кПа.						
Потеря давления воз.	33.8 Па.	Подсоединение							
°t наруж. возд.	-32 °C	Рядность	2						
°t выход. возд.	16 °C	Содержание этиленгликоля							
°t вход. воды	130 °C	Масса	8.4 кг.						
°t вых. воды	70 °C								
АКУСТИЧЕСКИЕ ХАРАКТЕРИСТИКИ									
	63	125	250	500	1000	2000	4000	8000	Сумм, дБ(А)
Нагн.	70	80	79	75	75	72	72	67	80
Окр.	73	77	66	60	60	58	55	53	66
Всас.	66	72	63	58	58	55	52	48	64

КОНЦЕВЫЕ ЭЛЕМЕНТЫ

Обозначение	CHR	Потери давления	0.9 Па.
Подсоед. размеры	300х600 мм.	Масса	8.6 кг.
Обозначение	FH	Потери давления	0 Па.
Подсоед. размеры	300х600 мм.	Масса	3.8 кг.
Обозначение	FH	Потери давления	0 Па.
Подсоед. размеры	300х600 мм.	Масса	3.8 кг.

АВТОМАТИКА

Наименование	Кол-во
Смесительный узел SMEХ 40-1.0 обратной конфигурации	1
Датчик перепада давления 500 Па DPD-5 с контактором	1
Датчик температуры канальный STK-3	1
Датчик температуры воды погружной VSP-3	1
Датчик наружной температуры STN-3	1
Блок управления ACW CR1-1R0-S	1
Комплект частотного преобразователя FC-051P1K5 (1,5 кВт, 6,8 А, 220 В) №132F0005	1
Привод воздушной заслонки GMA 321.1E/4N	1
Термостат КР 61 (060L126766) 3 м	1

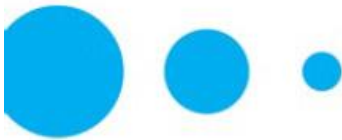

Название установки: П13

УСТАНОВКА: KVR 250/1 Подвесная
ND18-023567

ДАнные		ПАРАМЕТРЫ УСТАНОВКИ	
	Заданные	Расчетные	Типоразмер
Производительность	545 м ³ /ч	545 м ³ /ч	250
Свободный напор	300 Па	300 Па	Длина установки
Дорегулирование		10 Па.	Масса
Скорость в сечении		3.1 м/с	15.81 кг
			Сторона обслуживания
			Левая

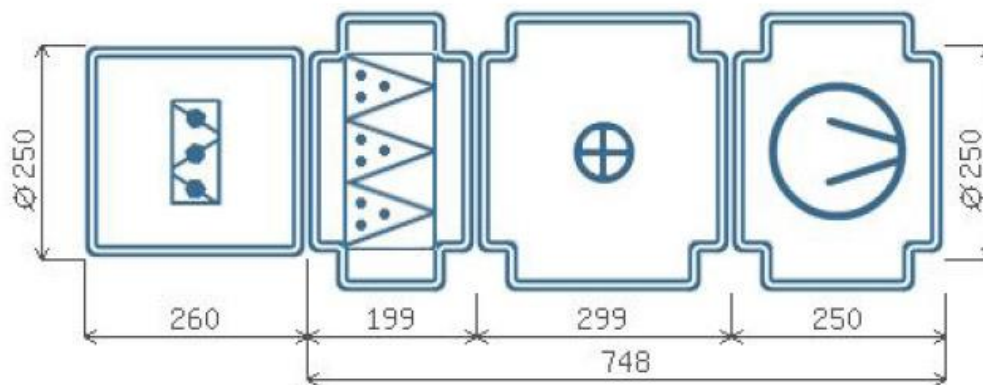

ПРИТОЧНАЯ ЧАСТЬ

ВЕНТИЛЯТОР									
Обозначение	KVR 250/1	п раб.	2500 об/мин.						
Расход раб.	545 м ³ /ч	Двигатель	Мотор-колесо						
P стат.	373 Па.	Нном	230 Вт						
P свободное	300 Па.	Ток	1.05 А.						
P дорег.	10 Па.	п номин.	2500 об/мин.						
Частота	50 Гц.	U	220 В						
Потребляемая мощность (Nп)	213.2 Вт	Масса	5.3 кг.						
ФИЛЬТР 1 СТУПЕНИ									
Обозначение	KFC 250	Потери давления	32 Па.						
Класс очистки	EU3	Масса	2 кг.						
НАГРЕВАТЕЛЬ 1 СТУПЕНИ									
Обозначение	KWH 250	Расход воды	0.14 м ³ /ч						
Мощность	9.2 кВт.	Потеря давления воды	1.08 кПа.						
Потеря давления воз.	25.2 Па.	Подсоединение							
°t наруж. возд.	-32 °C	Рядность	2						
°t выход. возд.	18 °C	Содержание этиленгликоля							
°t вход. воды	130 °C	Масса	4.6 кг.						
°t вых. воды	70 °C								
АКУСТИЧЕСКИЕ ХАРАКТЕРИСТИКИ									
	63	125	250	500	1000	2000	4000	8000	Сумм, дБ(А)
Нагн.	74	72	70	68	64	62	59	54	70
Окр.	59	52	49	46	48	46	45	39	53
Всас.	76	68	72	69	60	59	56	54	70

КОНЦЕВЫЕ ЭЛЕМЕНТЫ

Обозначение	КСН	Потери давления	5.5 Па.
Подсоед. размеры	328x250 мм.	Масса	1.8 кг.

АВТОМАТИКА

Наименование	Кол-во
Присоединительный комплект ALG 133	1
Клапан VXP45.10-0.4	1
Привод клапана SSB 61	1
Датчик перепада давления 20-200 Па DPD-2 с контактором	1
Привод воздушной заслонки GQD 321.1A	1
Датчик температуры канальный STK-3M	1
Датчик температуры воды накладной VSN-3	1
Датчик наружной температуры STN-3	1
Блок управления ACW CR1-10-S	1
Регулятор скорости RTY-1,5	1
Комплект циркуляционного насоса DAB VA 35/130 (230В)	1
Термостат KP 61 (060L126666) 1 м	1

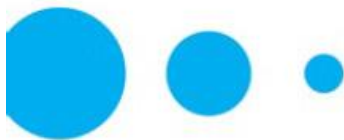

Название установки: П14

УСТАНОВКА: VR 60-30/28.4D Подвесная
ND18-023567

ДАННЫЕ		ПАРАМЕТРЫ УСТАНОВКИ	
	Заданные	Расчетные	Типоразмер
Производительность	1880 м ³ /ч	1880 м ³ /ч	60-30
Свободный напор	300 Па	300 Па	Длина установки
Дорегулирование		46 Па.	Масса
Скорость в сечении		2.9 м/с	70.6 кг
			Страна обслуживания
			Левая

Необходимо использовать внешнее частотное регулирование для приточного вентилятора!

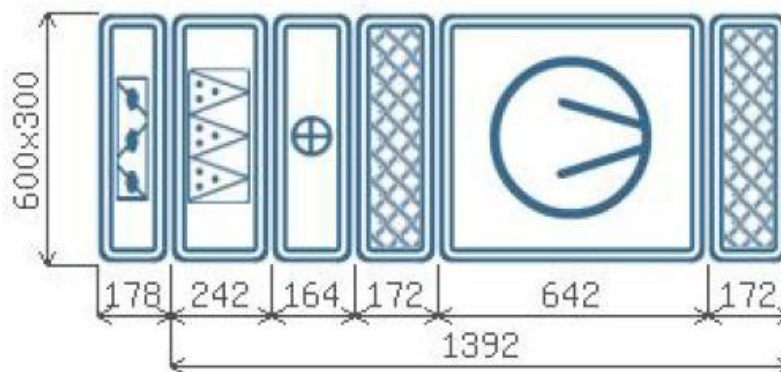

ПРИТОЧНАЯ ЧАСТЬ

ВЕНТИЛЯТОР									
Обозначение	VR: 60-30/28.4D	n раб.	1415 об/мин.						
Расход раб.	1880 м ³ /ч	Двигатель	Мотор-колесо						
P стат.	470 Па.	Nном	1.7 кВт						
P свободное	300 Па.	Ток	3.2 А.						
P дорег.	45.7 Па.	n номин.	1415 об/мин.						
Частота	50 Гц.	U	380 В						
Потребляемая мощность (Nп)	1.1 кВт	Масса	31.5 кг.						
ФИЛЬТР 1 СТУПЕНИ									
Обозначение	FRC	Потери давления	90 Па.						
Класс очистки	EU3	Масса	6.6 кг.						
НАГРЕВАТЕЛЬ 1 СТУПЕНИ									
Обозначение	WH	Расход воды	0.46 м ³ /ч						
Мощность	30.8 кВт.	Потеря давления воды	0.78 кПа.						
Потеря давления воз.	34 Па.	Подсоединение							
°t наруж. возд.	-32 °C	Рядность	2						
°t выход. возд.	16 °C	Содержание этиленгликоля							
°t вход. воды	130 °C	Масса	8.4 кг.						
°t вых. воды	70 °C								
АКУСТИЧЕСКИЕ ХАРАКТЕРИСТИКИ									
	63	125	250	500	1000	2000	4000	8000	Сумм, дБ(А)
Нагн.	70	80	79	75	75	72	72	67	80
Окр.	73	77	66	60	60	58	55	53	66
Всас.	66	72	63	58	58	55	52	48	64

КОНЦЕВЫЕ ЭЛЕМЕНТЫ

Обозначение	CHR	Потери давления	1 Па.
Подсоед. размеры	300х600 мм.	Масса	8.6 кг.
Обозначение	FH	Потери давления	0 Па.
Подсоед. размеры	300х600 мм.	Масса	3.8 кг.
Обозначение	FH	Потери давления	0 Па.
Подсоед. размеры	300х600 мм.	Масса	3.8 кг.

АВТОМАТИКА

Наименование	Кол-во
Смесительный узел SMEX 40-1.0 обратной конфигурации	1
Датчик перепада давления 500 Па DPD-5 с контактором	1
Датчик температуры канальный STK-3	1
Датчик температуры воды погружной VSP-3	1
Датчик наружной температуры STN-3	1
Блок управления ACW CR1-1R0-S	1
Комплект частотного преобразователя FC-051P1K5 (1,5 кВт, 6,8 А, 220 В) №132F0005	1
Привод воздушной заслонки GMA 321.1E/4N	1
Термостат КР 61 (060L126766) 3 м	1

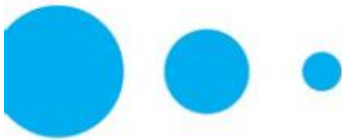

Название установки: П15

УСТАНОВКА: KVR 315/1 Подвесная
ND18-023567

ДАнные		ПАРАМЕТРЫ УСТАНОВКИ	
	Заданные	Расчетные	Типоразмер
Производительность	660 м ³ /ч	660 м ³ /ч	315
Свободный напор	300 Па	300 Па	Длина установки
Дорегулирование		128 Па	Масса
Скорость в сечении		2.4 м/с	20.76 кг
			Сторона обслуживания
			Левая

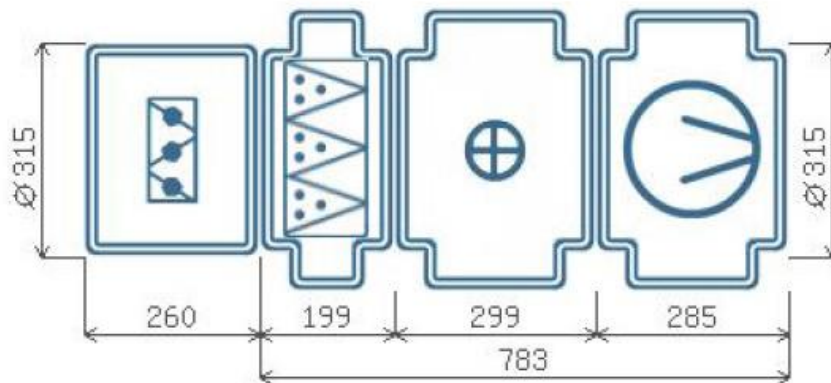

ПРИТОЧНАЯ ЧАСТЬ

ВЕНТИЛЯТОР									
Обозначение	KVR 315/1	n раб.	2500 об/мин.						
Расход раб.	660 м ³ /ч	Двигатель	Мотор-колесо						
P стат.	473 Па.	Nном	295 Вт						
P свободное	300 Па.	Ток	1.34 А.						
P дорег.	128 Па.	n номин.	2500 об/мин.						
Частота	50 Гц.	U	220 В						
Потребляемая мощность (Nп)	276.5 Вт	Масса	5.7 кг.						
ФИЛЬТР 1 СТУПЕНИ									
Обозначение	KFC 315	Потери давления	24 Па.						
Класс очистки	EU3	Масса	2.4 кг.						
НАГРЕВАТЕЛЬ 1 СТУПЕНИ									
Обозначение	KWH 315	Расход воды	0.16 м ³ /ч						
Мощность	10.8 кВт.	Потеря давления воды	0.78 кПа.						
Потеря давления воз.	17.2 Па.	Подсоединение							
°t наруж. возд.	-32 °C	Рядность	2						
°t выход. возд.	16 °C	Содержание этиленгликоля							
°t вход. воды	130 °C	Масса	6.2 кг.						
°t вых. воды	70 °C								
АКУСТИЧЕСКИЕ ХАРАКТЕРИСТИКИ									
	63	125	250	500	1000	2000	4000	8000	Сумм, дБ(А)
Нагн.	71	68	66	64	61	64	56	56	68
Окр.	61	52	48	47	47	47	43	37	52
Всас.	71	67	68	62	58	64	57	56	68

КОНЦЕВЫЕ ЭЛЕМЕНТЫ

Обозначение	КСН	Потери давления	3.8 Па.
Подсоед. размеры	383х315 мм.	Масса	2.4 кг.

АВТОМАТИКА

Наименование	Кол-во
Смесительный узел SMEX 40-1.0 обратной конфигурации	1
Датчик перепада давления 20-200 Па DPD-2 с контактором	1
Привод воздушной заслонки GQD 321.1A	1
Датчик температуры канальный STK-3M	1
Датчик температуры воды накладной VSN-3	1
Датчик наружной температуры STN-3	1
Блок управления ACW CR1-10-S	1
Регулятор скорости RTY-1,5	1
Термостат КР 61 (060L126666) 1 м	1



Название установки: П16

УСТАНОВКА: VR 70-40/35.4D Подвесная
ND18-023567

ДАнные		ПАРАМЕТРЫ УСТАНОВКИ	
	Заданные	Расчетные	Типоразмер
Производительность	1285 м ³ /ч	1285 м ³ /ч	70-40
Свободный напор	600 Па	600 Па	Длина установки
Дорегулирование		161 Па	Масса
Скорость в сечении		1.3 м/с	105.4 кг
			Сторона обслуживания
			Левая

Необходимо использовать внешнее частотное регулирование для приточного вентилятора!

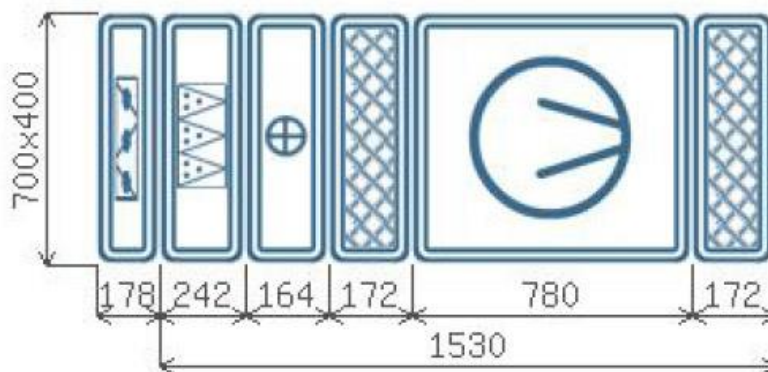

ПРИТОЧНАЯ ЧАСТЬ

ВЕНТИЛЯТОР			
Обозначение	VR: 70-40/35.4D	n раб.	1422 об/мин.
Расход раб.	1285 м ³ /ч	Двигатель	Мотор-колесо
P стат.	797 Па.	Nном	3.5 кВт
P свободное	600 Па.	Ток	5.9 А.
P дорег.	160.9 Па.	n номин.	1422 об/мин.
Частота	50 Гц.	U	380 В
Потребляемая мощность (Nп)	1.6 кВт	Масса	62 кг.

ФИЛЬТР 1 СТУПЕНИ			
Обозначение	FRC	Потери давления	25 Па.
Класс очистки	EU3	Масса	8.4 кг.

НАГРЕВАТЕЛЬ 1 СТУПЕНИ			
Обозначение	WH	Расход воды	0.31 м ³ /ч
Мощность	21 кВт.	Потеря давления воды	0.26 кПа.
Потеря давления воз.	11 Па.	Подсоединение	
°t наруж. возд.	-32 °C	Рядность	2
°t выход. возд.	16 °C	Содержание этиленгликоля	
°t вход. воды	130 °C	Масса	10.8 кг.
°t вых. воды	70 °C		

АКУСТИЧЕСКИЕ ХАРАКТЕРИСТИКИ									
	63	125	250	500	1000	2000	4000	8000	Сумм, дБ(А)
Нагн.	78	86	81	81	80	76	75	69	85
Окр.	80	80	69	61	62	56	54	54	68
Всас.	73	76	70	61	62	58	54	51	68

КОНЦЕВЫЕ ЭЛЕМЕНТЫ

Обозначение	CHR	Потери давления	0.2 Па.
Подсоед. размеры	400x700 мм.	Масса	11.2 кг.
Обозначение	FH	Потери давления	0 Па.
Подсоед. размеры	400x700 мм.	Масса	4.6 кг.
Обозначение	FH	Потери давления	0 Па.
Подсоед. размеры	400x700 мм.	Масса	4.6 кг.

АВТОМАТИКА

Наименование	Кол-во
Смесительный узел SMEX 40-1.0 обратной конфигурации	1
Датчик перепада давления 500 Па DPD-5 с контактором	1
Датчик температуры канальный STK-3	1
Датчик температуры воды погружной VSP-3	1
Датчик наружной температуры STN-3	1
Блок управления ACW CR1-3R0-S	1
Комплект частотного преобразователя FC-051P3K0 (3 кВт, 7,2 А, 380 В) №132F0024	1
Привод воздушной заслонки GMA 321.1E/4N	1
Термостат KP 61 (060L126466) 6 м	1

Исполнитель	Чайкович Алексей Васильевич (+7 (812) 703-00-07, доб. 2114)		Ред. 1	От: 22.03.2018
Вентилятор	ВИР 400-9-1-RD0-180S4-О-П-У2-3Н-А		БЗ №	1825 00496-АТМ
Еж-маркировка	- / - двигатель / общая маркировка			
ТУ	4861-129-40149153-2008			
Объект	Белоярская АЭС КП ЖРО			
Система	ВЦ1			
Клиент	Раопроект			
Контактное лицо	Лебедева Марина	Тел.	+7-911-841-56-34	
E-mail	malebedeva@raoproekt.ru			
Филиал	ВЕЗА-Санкт-Петербург	Тел.	+7 (812) 703-00-07 (доб. 2511)	
Менеджер	Обухова Анна			
E-mail	obuhova.ai@veza-spb.ru			

Исходные данные	раб. точка 1	раб. точка 2		
Q, м ³ /ч	15 490	-	Альтитуда, м / Атм давление	0 / 101 325
Pv, Па	3 000	-	t окружающего воздуха, °C	от до
t вход, °C	20	-	t перемещаемой среды, °C	от до
p вход, кг/м ³	1,205	-	Запылённость, г/м ³	-

Вентилятор				
n рк, мин ⁻¹	1 470	-	Рабочее колесо	Сталь конструкционная
Q, м ³ /ч	15 841	-	Проточная часть	Сталь конструкционная
Q, ст. м ³ /ч	15 907	-	Станина	Сталь конструкционная
В рабочей точке			Входной фланец	Ø566
Pv, Па	3 137	-	Выходной фланец	569 x 404
Psv, Па	2 905	-	m, кг (с двигателем)	532
Pdv, Па	233	-	Констр. т-ра перем. среды, °C	от -45 до +60
N, кВт	16,10	-	Конструкционное давление, Па	-
η, %	86	-	n max конструкционная, мин ⁻¹	nd
ηс, %	79	-	J ротора, кг·м ²	7,13
v выход, м/с	20	-	m ротора, кг	-
t выход, °C	23	-	Класс балансировки	G6.3 по ГОСТ ИСО 1940-1-2007
При стандартном воздухе на входе (ρ = 1.2 кг/м³)			Категория вибрации	BV-3 по ГОСТ 31350-2007
Pv, Па	3 137	-	Опросный лист №	-
N, кВт	16,12	-	Технические требования №	-

Электродвигатель*	180S4	Технические особенности вентилятора и дополнительные элементы в поставке по настоящему бланку-заказа класс безопасности по НП-001-15 - 3Н категория сейсмостойкости по НП-031-01 - II соединитель мягкий навсасе СОМ 200-ВИР400-090 А-С; (140-200 мм) соединитель мягкий на нагнетании СОМ 200-ВИР400-090Б-С; (140-200 мм) комплект виброизоляторов; смотровой лючок; дренажный патрубок;
n ном., мин ⁻¹	1465	
P ном., кВт	22	
I ном., А	44	
U ном., В	380	
f расчётная, Гц	50,0	
Загрузка в р.т., %	74	
t пуска, с	5	
m, кг	148	
Увязка мощности с установочными размерами согласно ГОСТ 31606-2012 по варианту I		

*ООО «ВЕЗА» оставляет за собой право изменить марку электродвигателя с сохранением технически значимых параметров, а также вносить изменения в конструкцию и техническую документацию вентиляторов, не ухудшающие их потребительские свойства.

Аэродинамическая характеристика вентилятора при $\rho_{вх} = 1,205 \text{ кг/м}^3$, $n = 1470 \text{ об/мин}$

P_v , Па

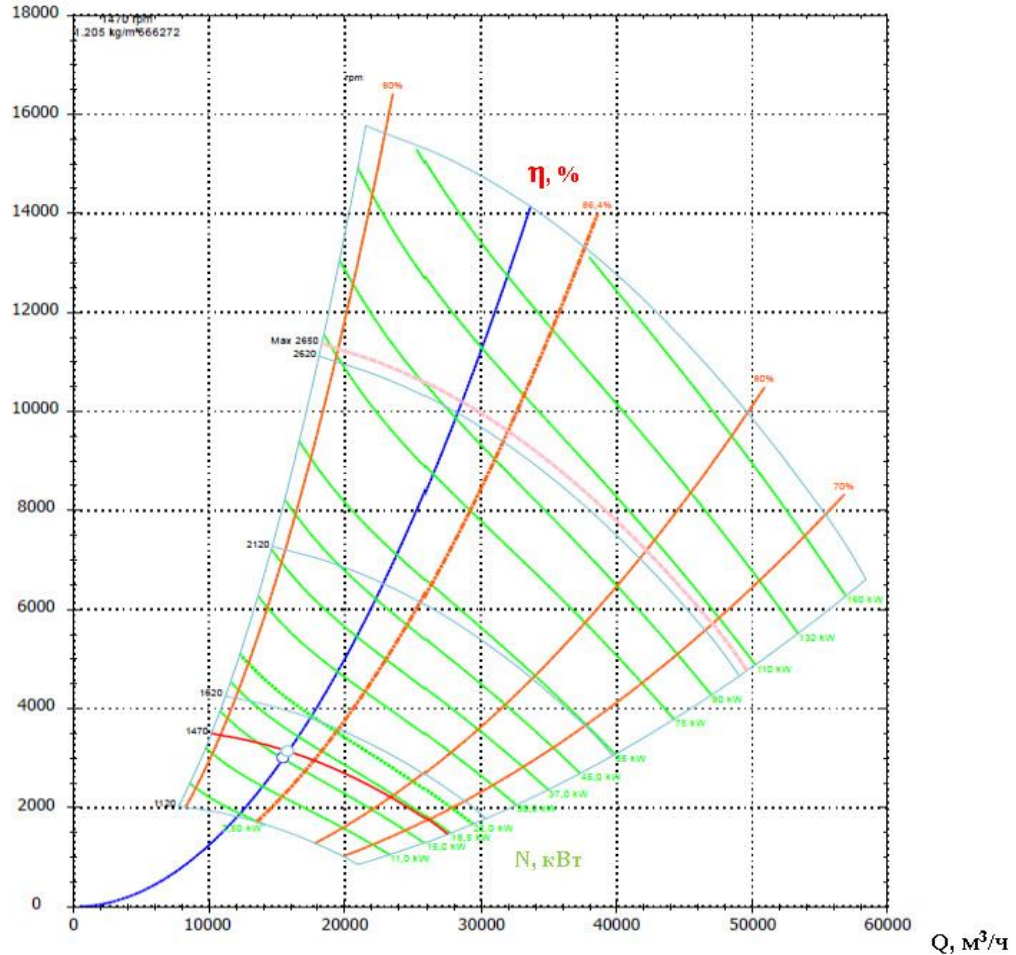

Акустическая характеристика вентилятора в рабочей точке.

Установка в сети типа D, излучение в полусферу, $\rho_{вх} = 1,205 \text{ кг/м}^3$

Уровень звуковой мощности, излучаемой корпусом в окружающее пространство $L_w = 98 \text{ дБ}$

Уровень звукового давления $L_p = 81 \text{ дБ}$ в окружающем пространстве на расстоянии 1 м

Уровень звука $L_p A = 78 \text{ дБА}$ в окружающем пространстве на расстоянии 1 м

Уровень звуковой мощности, излучаемой в каналы L_{w_i} , дБ. Разбиение по октавным полосам

Частота, Гц	63	125	250	500	1k	2k	4k	8k	L_w
Всас	91	91	86	90	89	87	83	78	97
Нагнетание	94	94	89	93	92	90	86	81	100

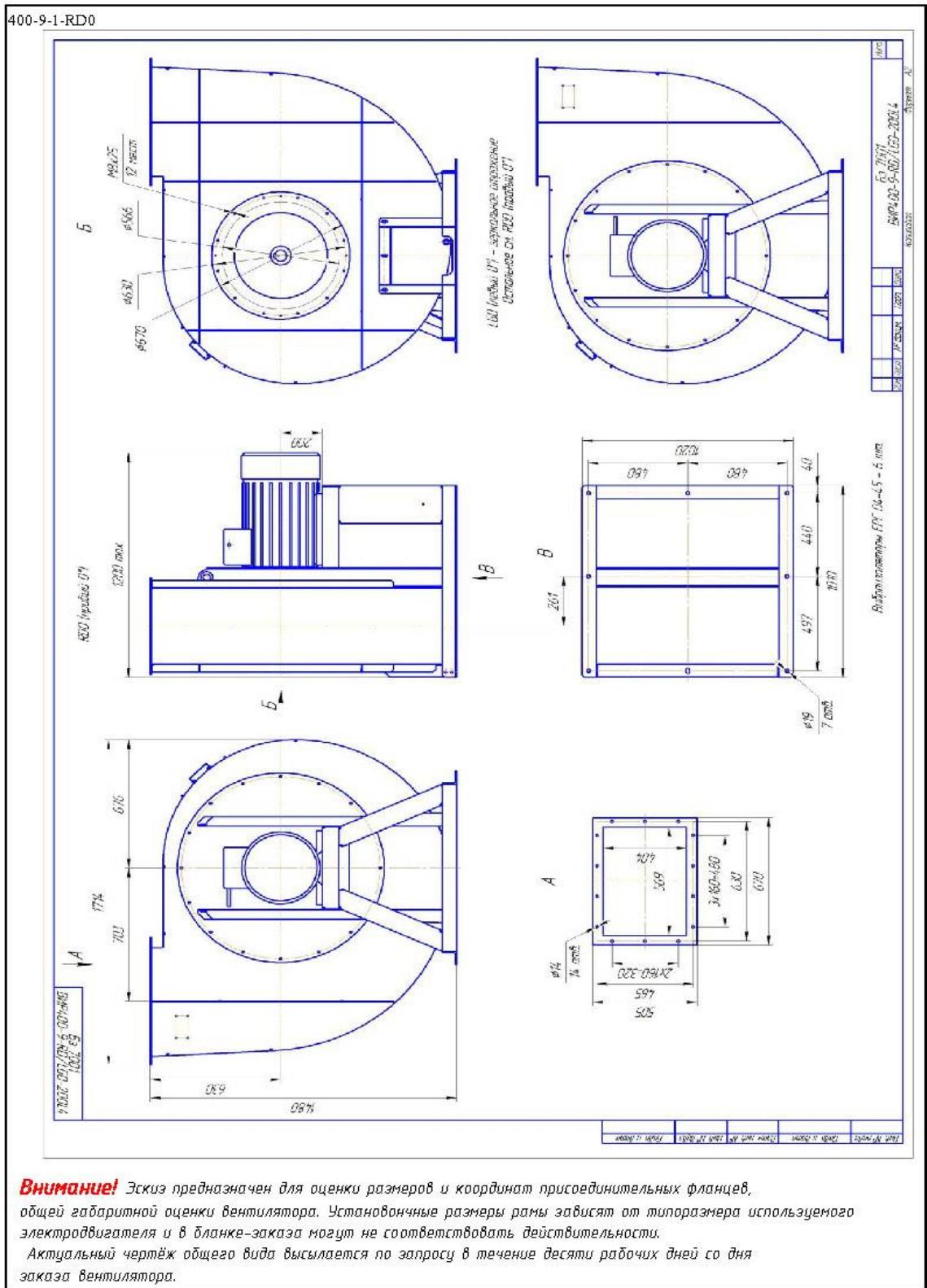

Внимание! Эскиз предназначен для оценки размеров и координат присоединительных фланцев, общей габаритной оценки вентилятора. Установочные размеры рамы зависят от типоразмера используемого электродвигателя и в бланке-заказа могут не соответствовать действительности. Актуальный чертёж общего вида высылается по запросу в течение десяти рабочих дней со дня заказа вентилятора.

Заказчик _____

БЗ 1825 00496-АТМ 15490мЭМ_3000ПА_ВЦ1 стр.3 из 3

Исполнитель	Чижович Алексей Васильевич (+7 (812) 703-00-07, доб. 2114)		Ред. 1	От: 22.03.2018
Вентилятор	ВИР 600-5,6-1-RD0-160S2-О-П-У2-3Н-А		БЗ №	1825 00497-АТМ
Еж-маркировка	- / - двигатель / общая маркировка			
ТУ	4861-129-40149153-2008			
Объект	Белоярская АЭС КП ЖРО			
Система	ВЦ2			
Клиент	Раопроект			
Контактное лицо	Лебедева Марина	Тел.	+7-911-841-56-34	
E-mail	malebedeva@raoproekt.ru			
Филиал	ВЕЗА-Санкт-Петербург	Тел.	+7 (812) 703-00-07 (доб. 2511)	
Менеджер	Обухова Анна			
E-mail	obuhova.ai@veza-spb.ru			

Исходные данные	раб. точка 1	раб. точка 2		
Q, м ³ /ч	11 755	-	Альтитуда, м / Атм давление	0 / 101 325
Pv, Па	3 000	-	t окружающего воздуха, °С	от до
t вход, °С	20	-	t перемещаемой среды, °С	от до
p вход, кг/м ³	1,205	-	Запылённость, г/м ³	-

Вентилятор				
n рк, мин ⁻¹	2 935	-	Рабочее колесо	Сталь конструкционная
Q, м ³ /ч	11 946	-	Проточная часть	Сталь конструкционная
Q, ст. м ³ /ч	11 996	-	Станина	Сталь конструкционная
В рабочей точке			Входной фланец	Ø455
Pv, Па	3 098	-	Выходной фланец	453 x 322
Psv, Па	2 768	-	m, кг (с двигателем)	282
Pdv, Па	330	-	Констр. т-ра перем. среды, °С	от -45 до +60
N, кВт	12,30	-	Конструкционное давление, Па	-
η, %	83	-	n max конструкционная, мин ⁻¹	nd
ηс, %	75	-	J ротора, кг·м ²	0,90
v выход, м/с	23	-	m ротора, кг	-
t выход, °С	23	-	Класс балансировки	G6.3 по ГОСТ ИСО 1940-1-2007
При стандартном воздухе на входе (ρ = 1.2 кг/м³)			Категория вибрации	BV-3 по ГОСТ 31350-2007
Pv, Па	3 098	-	Опросный лист №	-
N, кВт	12,29	-	Технические требования №	-

Электродвигатель*	160S2	Технические особенности вентилятора и дополнительные элементы в поставке по настоящему бланку-заказа класс безопасности по НП-001-15 - 3Н категория сейсмостойкости по НП-031-01 - II соединитель мягкий навсасе СОМ 200-ВИР600-056 А-С; (140-200 мм) соединитель мягкий на нагнетании СОМ 200-ВИР600-056Б-С; (140-200 мм) комплект виброизоляторов; смотровой лючок; дренажный патрубок;
n ном., мин ⁻¹	2920	
P ном., кВт	15	
I ном., А	28,7	
U ном., В	380	
f расчётная, Гц	50,0	
Загрузка в р.т., %	82	
t пуска, с	3	
m, кг	104	
Увязка мощности с установочными размерами согласно ГОСТ 31606-2012 по варианту I		

*ООО «ВЕЗА» оставляет за собой право изменить марку электродвигателя с сохранением технически значимых параметров, а также вносить изменения в конструкцию и техническую документацию вентиляторов, не ухудшающие их потребительские свойства.

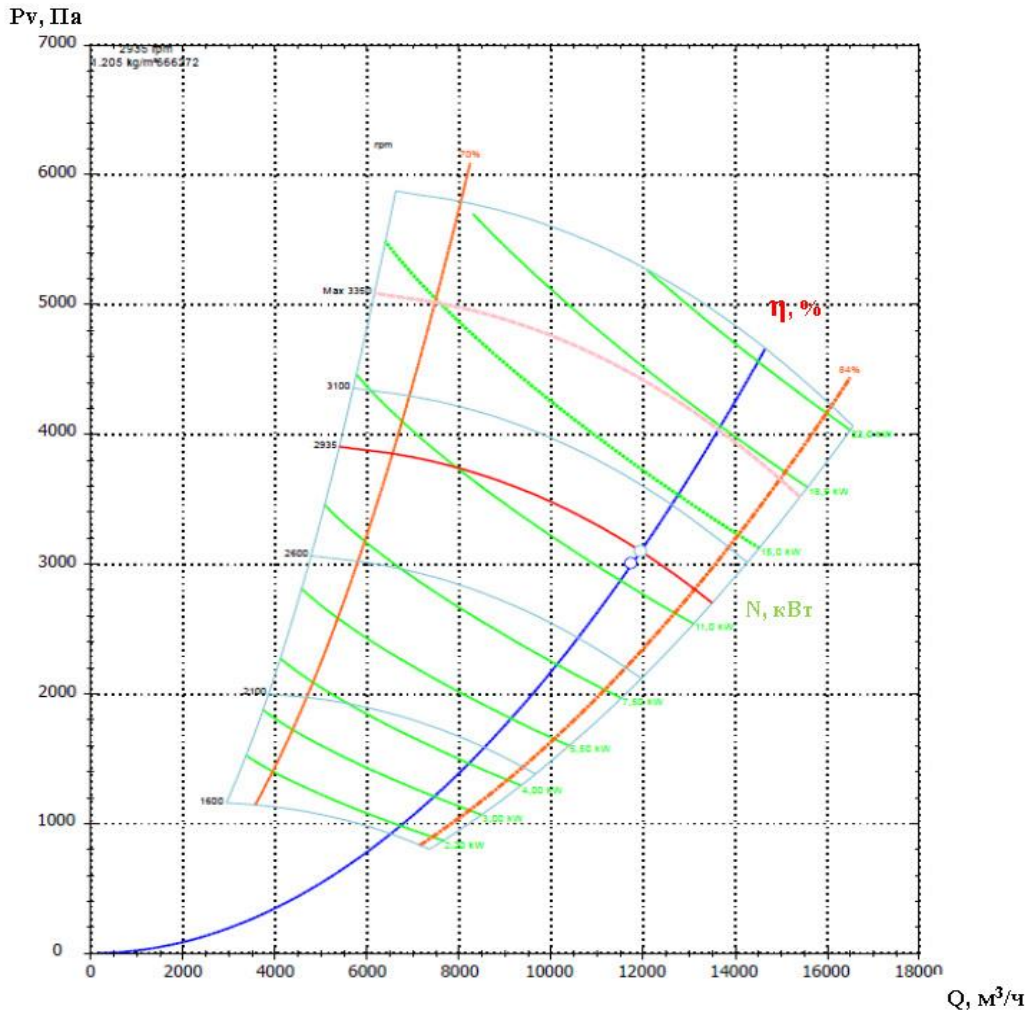
Аэродинамическая характеристика вентилятора при $\rho_{вх} = 1,205 \text{ кг/м}^3$, $n = 2935 \text{ об/мин}$

Акустическая характеристика вентилятора в рабочей точке.
Установка в сети типа D, излучение в полусферу, $\rho_{вх} = 1,205 \text{ кг/м}^3$

 Уровень звуковой мощности, излучаемой корпусом в окружающее пространство $L_w = 101 \text{ дБ}$

 Уровень звукового давления $L_p = 86 \text{ дБ}$ в окружающем пространстве на расстоянии 1 м

 Уровень звука $L_p A = 83 \text{ дБА}$ в окружающем пространстве на расстоянии 1 м

 Уровень звуковой мощности, излучаемой в каналы L_{w_i} , дБ. Разбиение по октавным полосам

Частота, Гц	63	125	250	500	1k	2k	4k	8k	L_w
Всас	91	93	94	95	92	90	90	87	101
Нагнетание	95	97	98	99	96	94	94	91	105

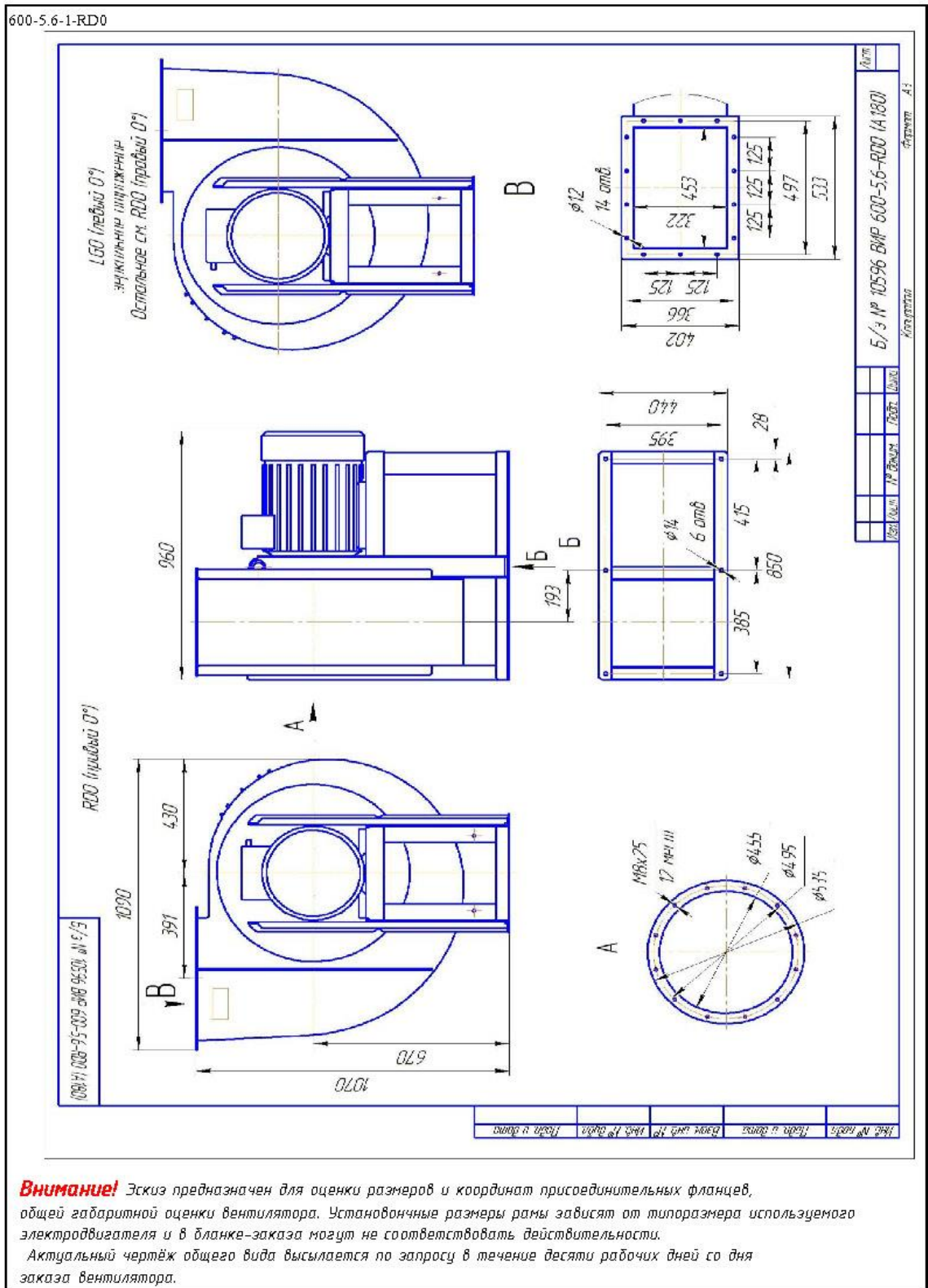

Заказчик _____

Исполнитель	Чижович Алексей Васильевич (+7 (812) 703-00-07, доб. 2114)		Ред. 1	От: 22.03.2018
Вентилятор	ВИР 600-5-1-RD0-132M2-О-II-Y2-3Н-А		БЗ №	1825 00498-АТМ
Еж-маркировка	- / - двигатель / общая маркировка			
ТУ	4861-129-40149153-2008			
Объект	Белоярская АЭС КП ЖРО			
Система	ВЦЗ			
Клиент	Раопроект			
Контактное лицо	Лебедева Марина	Тел.	+7-911-841-56-34	
E-mail	malebedeva@raoproekt.ru			
Филиал	ВЕЗА-Санкт-Петербург	Тел.	+7 (812) 703-00-07 (доб. 2511)	
Менеджер	Обухова Анна			
E-mail	obuhova.ai@veza-spb.ru			

Исходные данные	раб. точка 1	раб. точка 2		
Q, м ³ /ч	6730	-	Альтитуда, м / Атм давление	0 / 101.325
Pv, Па	3000	-	t окружающего воздуха, °C	от до
t вход, °C	20	-	t перемещаемой среды, °C	от до
p вход, кг/м ³	1,205	-	Запылённость, г/м ³	-

Вентилятор				
n _{рк} , мин ⁻¹	2930	-	Рабочее колесо	Сталь конструкционная
Q, м ³ /ч	7432	-	Проточная часть	Сталь конструкционная
Q, ст. м ³ /ч	7463	-	Станина	Сталь конструкционная
В рабочей точке			Входной фланец	Ø405
Pv, Па	3658	-	Выходной фланец	404 x 288
Psv, Па	3454	-	m, кг (с двигателем)	230
Pdv, Па	205	-	Констр. т-ра перем. среды, °C	от -45 до +60
N, кВт	9,24	-	Конструкционное давление, Па	-
η, %	82	-	n _{max} конструкционная, мин ⁻¹	nd
ηс, %	77	-	J ротора, кг·м ²	0,55
v _{выход} , м/с	18	-	m ротора, кг	-
t _{выход} , °C	24	-	Класс балансировки	G6.3 по ГОСТ ИСО 1940-1-2007
При стандартном воздухе на входе (ρ = 1.2 кг/м³)			Категория вибрации	BV-3 по ГОСТ 31350-2007
Pv, Па	3658	-	Опросный лист №	-
N, кВт	9,24	-	Технические требования №	-

Электродвигатель*	132M2	Технические особенности вентилятора и дополнительные элементы в поставке по настоящему бланку-заказа	
n ном., мин ⁻¹	2915	класс безопасности по НП-001-15 - 3Н категория сейсмостойкости по НП-031-01 - II соединитель мягкий навсасе СОМ 200-ВИР600-050 А-С; (140-200 мм) соединитель мягкий на нагнетании СОМ 200-ВИР600-050Б-С; (140-200 мм) комплект виброизоляторов; смотровой лючок; дренажный патрубок;	
P ном., кВт	11		
I ном., А	21		
U ном., В	380		
f расчётная, Гц	50,0		
Загрузка в р.т., %	84		
t пуска, с	2		
m, кг	70		
Увязка мощности с установочными размерами согласно ГОСТ 31606-2012 по варианту I			

*ООО «ВЕЗА» оставляет за собой право изменить марку электродвигателя с сохранением технически значимых параметров, а также вносить изменения в конструкцию и техническую документацию вентиляторов, не ухудшающие их потребительские свойства.

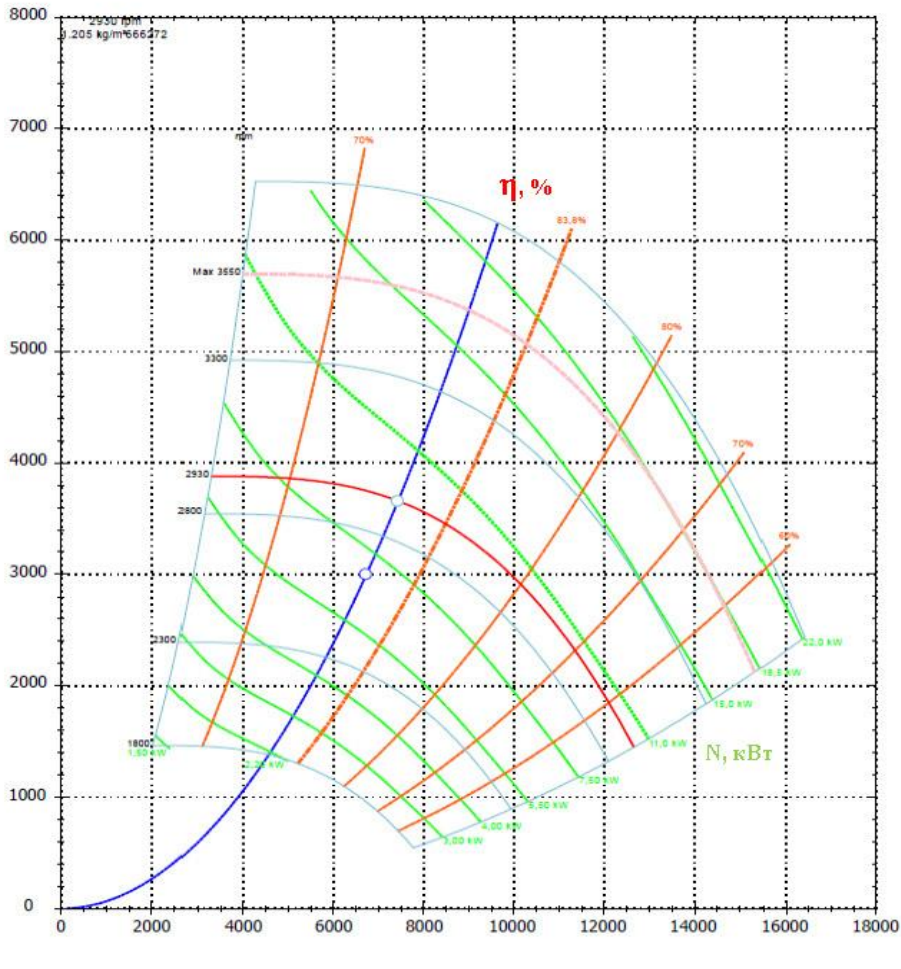
Аэродинамическая характеристика вентилятора при $\rho_{вх} = 1,205 \text{ кг/м}^3$, $n = 2930 \text{ об/мин}$
 P_v , Па

Акустическая характеристика вентилятора в рабочей точке.
Установка в сети типа D, излучение в полусферу, $\rho_{вх} = 1,205 \text{ кг/м}^3$

 Уровень звуковой мощности, излучаемой корпусом в окружающее пространство $L_w = 99 \text{ дБ}$

 Уровень звукового давления $L_p = 84 \text{ дБ}$ в окружающем пространстве на расстоянии 1 м

 Уровень звука $L_p A = 81 \text{ дБА}$ в окружающем пространстве на расстоянии 1 м

 Уровень звуковой мощности, излучаемой в каналы L_{w_i} , дБ. Разбиение по октавным полосам

Частота, Гц	63	125	250	500	1k	2k	4k	8k	L_w
Всас	89	91	92	93	90	88	88	85	99
Нагнетание	93	95	96	97	94	92	92	89	103

600-5-1-RD0

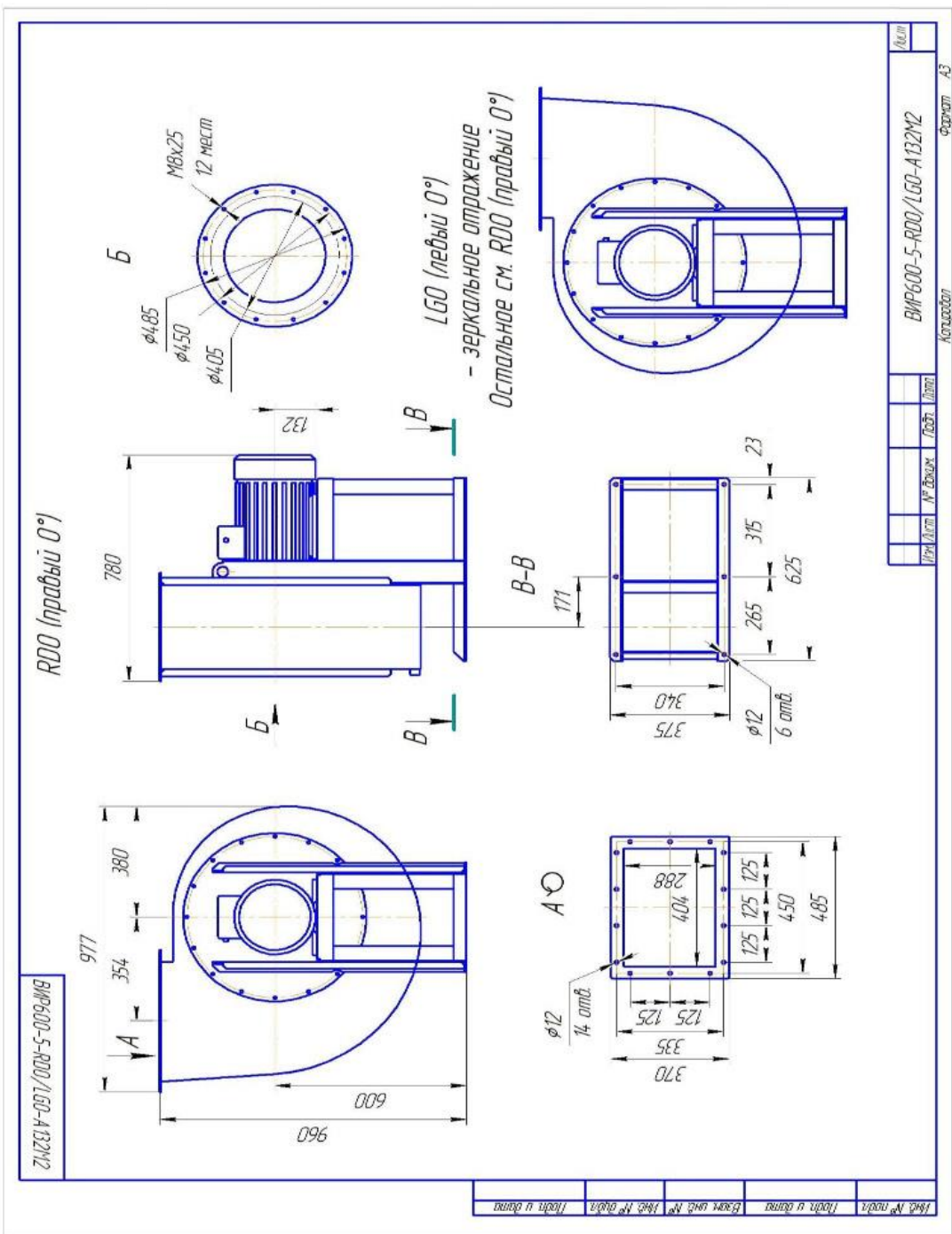

Внимание! Эскиз предназначен для оценки размеров и координат присоединительных фланцев, общей габаритной оценки вентилятора. Установочные размеры рамы зависят от типоразмера используемого электродвигателя и в бланке-заказа могут не соответствовать действительности. Актуальный чертёж общего вида высылается по запросу в течение десяти рабочих дней со дня заказа вентилятора.

Заказчик _____

Исполнитель	Чижович Алексей Васильевич (+7 (812) 703-00-07, доб. 2114)		Ред. 1	От: 22.03.2018
Вентилятор	ВИР 301-4,5-1-RD0-100S2-О-ПС-У2		БЗ №	1825 00499-АТМ
Еж-маркировка	- / - двигатель / неэлектрическая часть ГОСТ 31441.1-2011			
ТУ	4861-097-40149153-2007			
Объект	Белоярская АЭС КП ЖРО			
Система	ВЦ4			
Клиент	Раопроект			
Контактное лицо	Лебедева Марина	Тел.	+7-911-841-56-34	
E-mail	malebedeva@raoproekt.ru			
Филиал	ВЕЗА-Санкт-Петербург		Тел.	+7 (812) 703-00-07 (доб. 2511)
Менеджер	Обухова Анна			
E-mail	obuhova.ai@veza-spb.ru			

Исходные данные	раб. точка 1	раб. точка 2		
Q, м ³ /ч	2 530	-	Альтитуда, м / Атм давление	0 / 101 325
Psv, Па	3 000	-	t окружающего воздуха, °С	от до
t вход, °С	20	-	t перемещаемой среды, °С	от до
p вход, кг/м ³	1,205	-	Запылённость, г/м ³	-

Вентилятор				
n _{рк} , мин ⁻¹	2 910	-	Рабочее колесо	Сталь конструкционная
Q, м ³ /ч	2 521	-	Проточная часть	Сталь конструкционная
Q, ст. м ³ /ч	2 532	-	Станина	Сталь конструкционная
В рабочей точке			Входной фланец	Ø254
Pv, Па	3 208	-	Выходной фланец	229 x 164
Psv, Па	2 978	-	m, кг (с двигателем)	83
Pdv, Па	230	-	Констр. т-ра перем. среды, °С	от -45 до +60
N, кВт	2,70	-	Конструкционное давление, Па	-
η, %	83	-	n _{max} конструкционная, мин ⁻¹	nd
ηс, %	77	-	J ротора, кг·м ²	0,28
v _{выход} , м/с	20	-	m ротора, кг	-
t _{выход} , °С	23	-	Класс балансировки	G6.3 по ГОСТ ИСО 1940-1-2007
При стандартном воздухе на входе (ρ = 1.2 кг/м³)			Категория вибрации	BV-3 по ГОСТ 31350-2007
Pv, Па	3 207	-	Опросный лист №	-
N, кВт	2,70	-	Технические требования №	-

Электродвигатель*	АДМ 100S2	Технические особенности вентилятора и дополнительные элементы в поставке по настоящему бланку-заказа	
n ном., мин ⁻¹	2850	класс безопасности по НП-001-15 - 4Н	
P ном., кВт	4	категория сейсмостойкости по НП-031-01 - III	
I ном., А	7,9	соединитель мягкий навсасе СОМ 200-ВИР301-045-А-С; (140-200 мм)	
U ном., В	380	соединитель мягкий на нагнетании СОМ 200-ВИР301-045-Б-С; (140-200 мм)	
f расчётная, Гц	50,0	ко мплект виброизоляторов;	
Загрузка в р.т., %	66	смотровой лючок;	
t пуска, с	4	дренажный патрубок;	
m, кг	29,6		
Увязка мощности с установочными размерами согласно ГОСТ 31606-2012 по варианту I			

*ООО «ВЕЗА» оставляет за собой право изменить марку электродвигателя с сохранением технически значимых параметров, а также вносить изменения в конструкцию и техническую документацию вентиляторов, не ухудшающие их потребительские свойства.

Аэродинамическая характеристика вентилятора при $\rho_{вх} = 1,205 \text{ кг/м}^3$, $n = 2910 \text{ об/мин}$

P_{sv} , Па

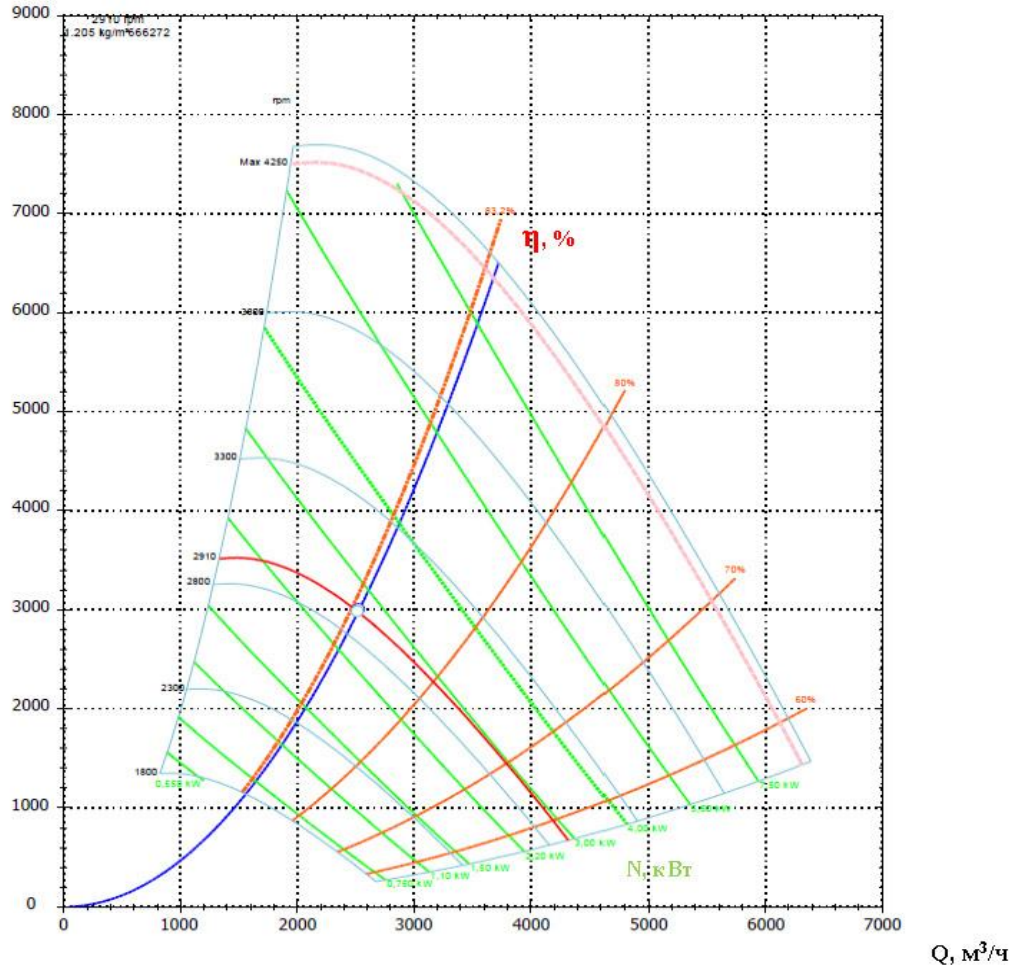

Акустическая характеристика вентилятора в рабочей точке.

Установка в сети типа D, излучение в полусферу, $\rho_{вх} = 1,205 \text{ кг/м}^3$

Уровень звуковой мощности, излучаемой корпусом в окружающее пространство $L_w = 90 \text{ дБ}$

Уровень звукового давления $L_p = 76 \text{ дБ}$ в окружающем пространстве на расстоянии 1 м

Уровень звука $L_p A = 74 \text{ дБА}$ в окружающем пространстве на расстоянии 1 м

Уровень звуковой мощности, излучаемой в каналы $L_{w, \text{дБ}}$. Разбиение по октавным полосам

Частота, Гц	63	125	250	500	1k	2k	4k	8k	L_w
Всас	83	78	77	81	84	80	77	77	89
Нагнетание	86	81	80	84	87	83	80	80	92

301-4.5-1-RD0

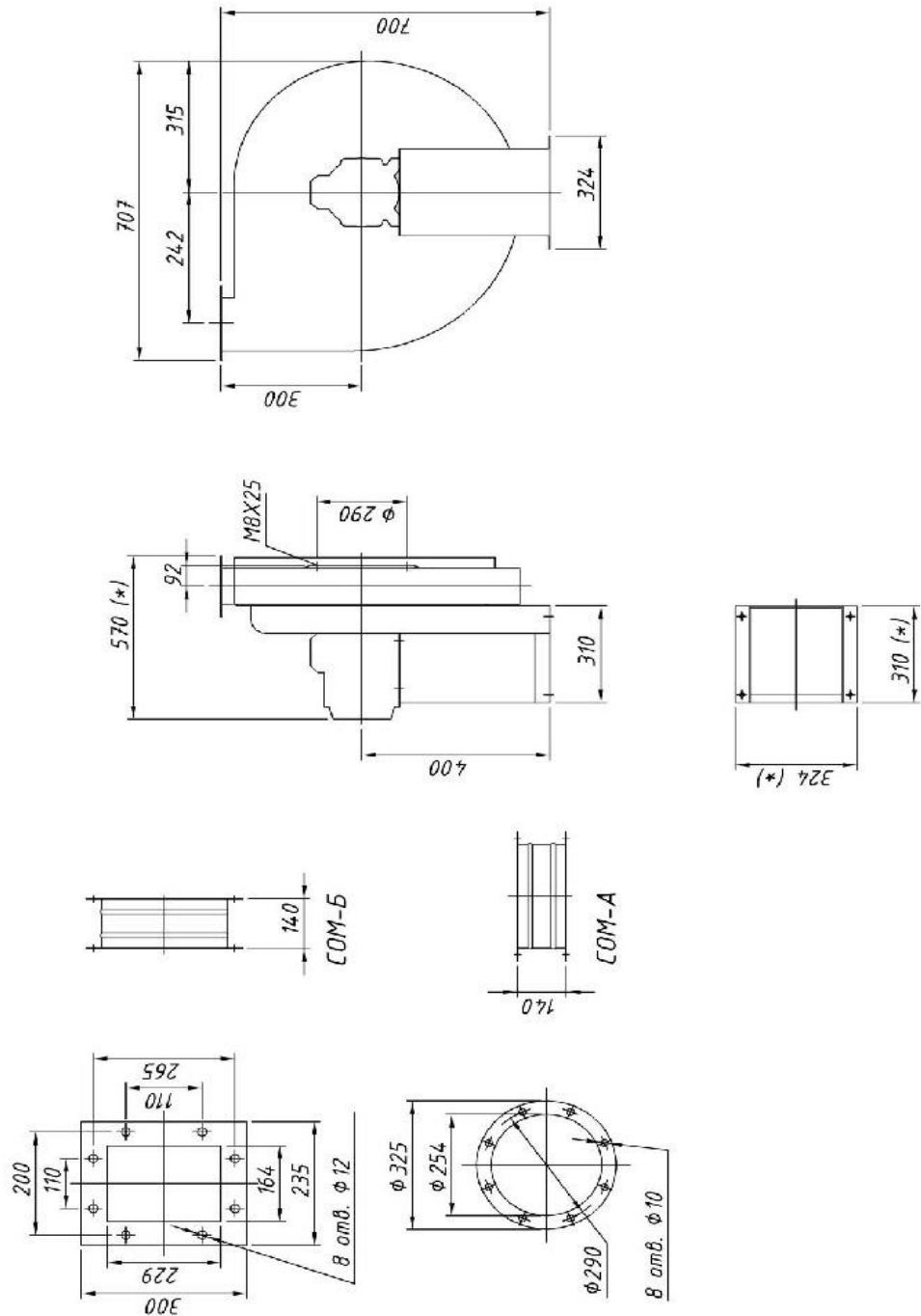

Внимание! Эскиз предназначен для оценки размеров и координат присоединительных фланцев, общей габаритной оценки вентилятора. Установочные размеры рамы зависят от типоразмера используемого электродвигателя и в бланке-заказа могут не соответствовать действительности. Актуальный чертёж общего вида высылается по запросу в течение десяти рабочих дней со дня заказа вентилятора.

Заказчик _____

БЗ 1825 00499-АТМ 2530мЭч_3000Па_ВЦ4 стр.3 из 3



Исполнитель	Чаткевич Алексей Васильевич (+7 (812) 703-00-07, доб. 2114)		Ред. 1	От: 26.03.2018
Вентилятор	ВИР 200-5-1-RD0-71B2-О-П-У2-3Н-А		БЗ №	1825 00501-АТМ
Ех-маркировка	- / - двигатель / общая маркировка			
ТУ	4861-129-40149153-2008			
Объект	Белоярская АЭС, КП ЖРО			
Система	ВЦ5			
Клиент	Раопроект			
Контактное лицо	Лебедева Марина	Тел.	+7-911-841-56-34	
Е-mail	malebedeva@raoproekt.ru			
Филиал	ВЕЗА-Санкт-Петербург		Тел.	+7 (812) 703-00-07 (доб. 2511)
Менеджер	Обухова Анна			
Е-mail	obuhova.ai@veza-spb.ru			

Исходные данные	раб. точка 1	раб. точка 2		
Q, м ³ /ч	380	-	Альтитуда, м / Атм. давление	0 / 101 325
Psv, Па	3 000	-	t окружающего воздуха, °С	от до
t вход, °С	20	-	t перемещаемой среды, °С	от до
ρ вход, кг/м ³	1,205	-	Запылённость, г/м ³	-

Вентилятор				
n рк, мин ⁻¹	2 840	-	Рабочее колесо	Сталь конструкционная
Q, м ³ /ч	420	-	Проточная часть	Сталь конструкционная
Q ст.м ³ /ч	422	-	Станина	Сталь конструкционная
В рабочей точке			Входной фланец	Ø184
Pv, Па	3 727	-	Выходной фланец	131 x 95
Psv, Па	3 662	-	m, кг (с двигателем)	66
Pdv, Па	65	-	Констр. т-ра перем. среды, °С	от -45 до +60
N, кВт	0,80	-	Конструкционное давление, Па	-
η, %	55	-	n max конструкционная, мин ⁻¹	nd
ηs, %	54	-	J ротора, кг·м ²	0,30
v выход, м/с	10	-	m ротора, кг	-
t выход, °С	26	-	Класс балансировки	G6.3 по ГОСТ ИСО 1940-1-2007
При стандартном воздухе на входе (ρ = 1.2 кг/м³)			Категория вибрации	BV-3 по ГОСТ 31350-2007
Pv, Па	3 727	-	Опросный лист №	-
N, кВт	0,80	-	Технические требования №	-

Электродвигатель*	71B2	Технические особенности вентилятора и дополнительные элементы в поставке по настоящему бланку-заказа
n ном., мин ⁻¹	2805	<p>класс безопасности по НП-001-15 - 3Н</p> <p>категория сейсмостойкости по НП-031-01 - II</p> <p>соединитель мягкий СОМ 200-ВИР200-050А-С (140-200 мм);</p> <p>соединитель мягкий СОМ 200-ВИР200-050Б-С (140-200 мм);</p> <p>комплект виброизоляторов;</p> <p>смотровой лючок;</p> <p>дренажный патрубок;</p>
P ном., кВт	1,1	
I ном., А	2,74	
U ном., В	380	
f расчётная, Гц	50,0	
Загрузка в р.т., %	73	
τ пуска, с	14	
m, кг	9,7	
Увязка мощности с установочными размерами согласно ГОСТ 31606-2012 по варианту I		

*ООО «ВЕЗА» оставляет за собой право изменить марку электродвигателя с сохранением технически значимых параметров, а также вносить изменения в конструкцию и техническую документацию вентиляторов, не ухудшающие их потребительские свойства.

Заказчик _____

БЗ 1825 00501-АТМ 380м3ч_3000Па_ВЦ5 стр.1 из 3



Аэродинамическая характеристика вентилятора при $\rho_{вх} = 1,205 \text{ кг/м}^3$, $n = 2840 \text{ об/мин}$

P_{sv} , Па

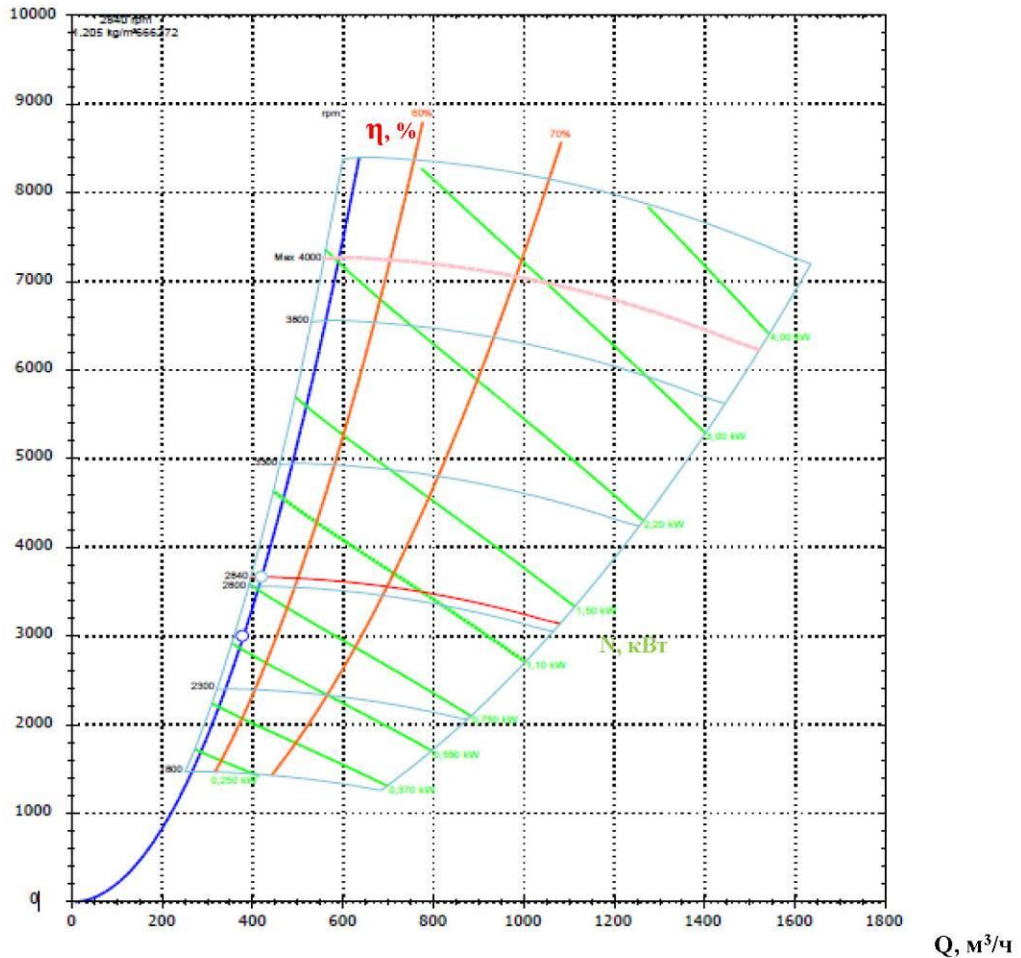

Акустическая характеристика вентилятора в рабочей точке.

Установка в сети типа D, излучение в полусферу, $\rho_{вх} = 1,205 \text{ кг/м}^3$

Уровень звуковой мощности, излучаемой корпусом в окружающее пространство $L_w = 89 \text{ дБ}$

Уровень звукового давления $L_p = 75 \text{ дБ}$ в окружающем пространстве на расстоянии 1 м

Уровень звука $L_{pA} = 72 \text{ дБА}$ в окружающем пространстве на расстоянии 1 м

Уровень звуковой мощности, излучаемой в каналы L_{w_b} , дБ. Разбиение по октавным полосам

Частота, Гц	63	125	250	500	1k	2k	4k	8k	L_w
Всас	77	73	79	84	80	78	71	66	88
Нагнетание	80	76	82	87	83	81	74	69	91

Заказчик _____

БЗ 1825 00501-АТМ 380мЗч_3000Па_ВЦ5 стр.2 из 3

200-5-1-RD0

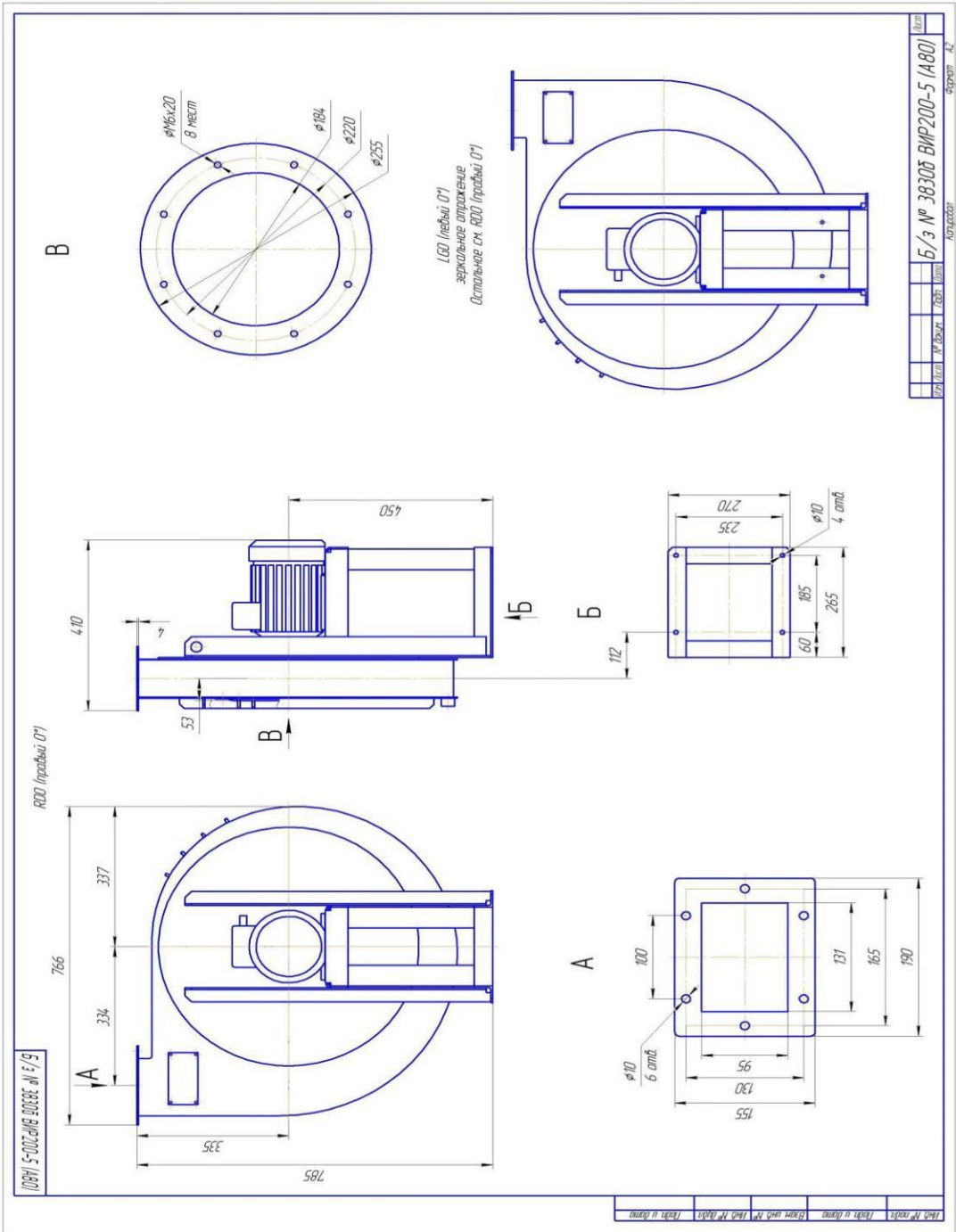

Внимание! Эскиз предназначен для оценки размеров и координат присоединительных фланцев, общей габаритной оценки вентилятора. Установочные размеры рамы зависят от типоразмера используемого электродвигателя и в бланке-заказа могут не соответствовать действительности. Актуальный чертёж общего вида высылается по запросу в течение десяти рабочих дней со дня заказа вентилятора.

Заказчик _____

Исполнитель	Чижович Алексей Васильевич (+7 (812) 703-00-07, доб. 2114)		Ред. 1	От: 22.03.2018
Вентилятор	ВИР 300-4,5-1-RD0-90L2-О-II-У2-3Н-А		БЗ №	1825 00500-АТМ
Еж-маркировка	- / - двигатель / общая маркировка			
ТУ	4861-129-40149153-2008			
Объект	Белоярская АЭС КП ЖРО			
Система	ВЦб			
Клиент	Рапроект			
Контактное лицо	Лебедева Марина	Тел.	8(813-69) 7-30-18	
E-mail	malebedeva@raoproekt.ru			
Филиал	ВЕЗА-Санкт-Петербург	Тел.	+7 (812) 703-00-07 (доб. 2511)	
Менеджер	Обухова Анна			
E-mail	obuhova.ai@veza-spb.ru			

Исходные данные	раб. точка 1	раб. точка 2		
Q, м ³ /ч	1 450	-	Альтитуда, м / Атм давление	0 / 101 325
Psv, Па	3 000	-	t окружающего воздуха, °С	от до
t вход, °С	20	-	t перемещаемой среды, °С	от до
p вход, кг/м ³	1,205	-	Запылённость, г/м ³	-

Вентилятор				
n рк, мин ⁻¹	2 910	-	Рабочее колесо	Сталь конструкционная
Q, м ³ /ч	1 519	-	Проточная часть	Сталь конструкционная
Q, ст. м ³ /ч	1 525	-	Станина	Сталь конструкционная
В рабочей точке			Входной фланец	Ø228
Pv, Па	3 504	-	Выходной фланец	183 x 131
Psv, Па	3 292	-	m, кг (с двигателем)	81
Pdv, Па	212	-	Констр. т-ра перем. среды, °С	от -45 до +60
N, кВт	1,95	-	Конструкционное давление, Па	-
η, %	76	-	n max конструкционная, мин ⁻¹	nd
ηс, %	71	-	J ротора, кг·м ²	0,35
v выход, м/с	19	-	m ротора, кг	-
t выход, °С	24	-	Класс балансировки	G6.3 по ГОСТ ИСО 1940-1-2007
При стандартном воздухе на входе (ρ = 1.2 кг/м³)			Категория вибрации	BV-3 по ГОСТ 31350-2007
Pv, Па	3 504	-	Опросный лист №	-
N, кВт	1,96	-	Технические требования №	-

Электродвигатель*	90L2	Технические особенности вентилятора и дополнительные элементы в поставке по настоящему бланку-заказа	
n ном., мин ⁻¹	2850	класс безопасности по НП-001-15 - 3Н категория сейсмостойкости по НП-031-01 - II соединитель мягкий навсасе СОМ 200-ВИР300-045-А-С; (140-200 мм) соединитель мягкий на нагнетании СОМ 200-ВИР300-045Б-С; (140-200 мм) комплект виброизоляторов; смотровой лючок; дренажный патрубок;	
P ном., кВт	3		
I ном., А	7,03		
U ном., В	380		
f расчётная, Гц	50,0		
Загрузка в р.т., %	63		
t пуска, с	5		
m, кг	18,3		
Увязка мощности с установочными размерами согласно ГОСТ 31606-2012 по варианту I			

*ООО «ВЕЗА» оставляет за собой право изменить марку электродвигателя с сохранением технически значимых параметров, а также вносить изменения в конструкцию и техническую документацию вентиляторов, не ухудшающие их потребительские свойства.

Аэродинамическая характеристика вентилятора при $\rho_{вх} = 1,205 \text{ кг/м}^3$, $n = 2910 \text{ об/мин}$

P_{sv} , Па

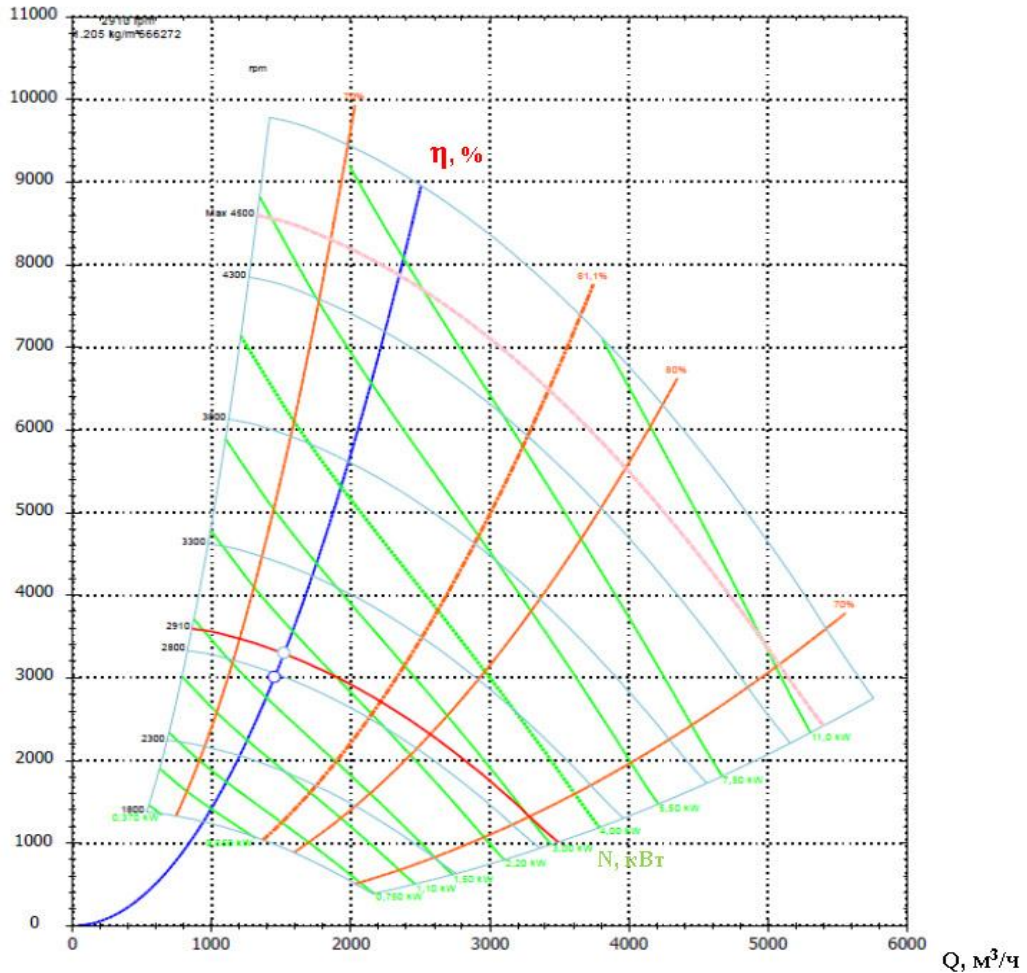

Акустическая характеристика вентилятора в рабочей точке.

Установка в сети типа D, излучение в полусферу, $\rho_{вх} = 1,205 \text{ кг/м}^3$

Уровень звуковой мощности, излучаемой корпусом в окружающее пространство $L_w = 92 \text{ дБ}$

Уровень звукового давления $L_p = 78 \text{ дБ}$ в окружающем пространстве на расстоянии 1 м

Уровень звука $L_p A = 75 \text{ дБА}$ в окружающем пространстве на расстоянии 1 м

Уровень звуковой мощности, излучаемой в каналы L_{w_i} , дБ. Разбиение по октавным полосам

Частота, Гц	63	125	250	500	1k	2k	4k	8k	L_w
Всас	81	85	83	85	82	80	78	72	91
Нагнетание	84	88	86	88	85	83	81	75	94

300-4.5-1-RD0

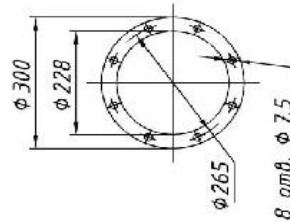
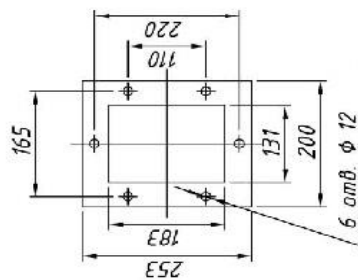
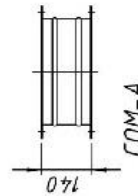
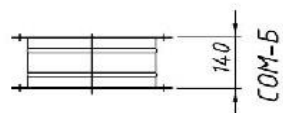
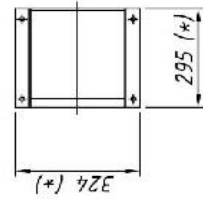
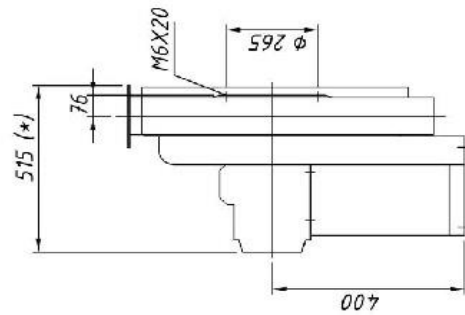
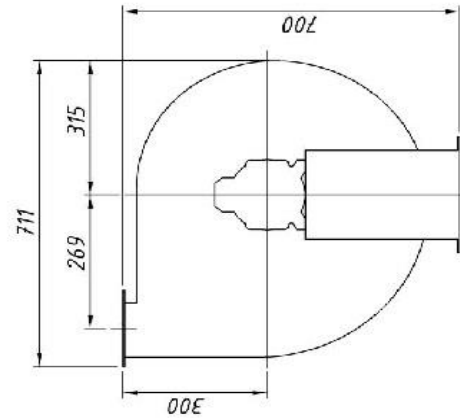

Внимание! Эскиз предназначен для оценки размеров и координат присоединительных фланцев, общей габаритной оценки вентилятора. Установочные размеры рамы зависят от типоразмера используемого электродвигателя и в бланке-заказа могут не соответствовать действительности. Актуальный чертёж общего вида высылается по запросу в течение десяти рабочих дней со дня заказа вентилятора.

Заказчик _____

БЗ 1825 00500-АТМ 1450мЭч_3000Па_ВЦБ стр.3 из 3



Исполнитель	Чаткевич Алексей Васильевич (+7 (812) 703-00-07, доб. 2114)		Ред. 1	От: 26.03.2018
Вентилятор	ВИР 200-5-1-RD0-71B2-О-ПС-У2		БЗ №	1825 00502-АТМ
Ех-маркировка	- / - двигатель / неэлектрическая часть ГОСТ 31441.1-2011			
ТУ	4861-097-40149153-2007			
Объект	Белоярская АЭС, КП ЖРО			
Система				
Клиент	Раопроект			
Контактное лицо	Лебедева Марина	Тел.	+7-911-841-56-34	
Е-mail	malebedeva@raoproekt.ru			
Филиал	ВЕЗА-Санкт-Петербург		Тел.	+7 (812) 703-00-07 (доб. 2511)
Менеджер	Обухова Анна			
Е-mail	obuhova.ai@veza-spb.ru			

Исходные данные	раб. точка 1	раб. точка 2		
Q, м ³ /ч	450	-	Альтитуда, м / Атм. давление	0 / 101 325
Psv, Па	3 000	-	t окружающего воздуха, °С	от до
t вход, °С	20	-	t перемещаемой среды, °С	от до
ρ вход, кг/м ³	1,205	-	Запылённость, г/м ³	-

Вентилятор				
n рк, мин ⁻¹	2 840	-	Рабочее колесо	Сталь конструкционная
Q, м ³ /ч	496	-	Проточная часть	Сталь конструкционная
Q _{ст} , м ³ /ч	498	-	Станина	Сталь конструкционная
В рабочей точке			Входной фланец	Ø184
Pv, Па	3 742	-	Выходной фланец	131 x 95
Psv, Па	3 652	-	m, кг (с двигателем)	66
Pdv, Па	91	-	Констр. т-ра перем. среды, °С	от -45 до +60
N, кВт	0,86	-	Конструкционное давление, Па	-
η, %	60	-	n max конструкционная, мин ⁻¹	nd
ηs, %	58	-	J ротора, кг·м ²	0,30
v выход, м/с	12	-	m ротора, кг	-
t выход, °С	25	-	Класс балансировки	G6.3 по ГОСТ ИСО 1940-1-2007
При стандартном воздухе на входе (ρ = 1.2 кг/м³)			Категория вибрации	BV-3 по ГОСТ 31350-2007
Pv, Па	3 742	-	Опросный лист №	-
N, кВт	0,86	-	Технические требования №	-

Электродвигатель*	АДМ 71В2	Технические особенности вентилятора и дополнительные элементы в поставке по настоящему бланку-заказа	
n ном., мин ⁻¹	2805	класс безопасности по НП-001-15 - 4Н	
P ном., кВт	1,1	категория сейсмостойкости по НП-031-01 - III	
I ном., А	2,74	соединитель мягкий СОМ 200-ВИР200-050А-С (140-200 мм);	
U ном., В	380	соединитель мягкий СОМ 200-ВИР200-050Б-С (140-200 мм);	
f расчётная, Гц	50,0	комплект виброизоляторов;	
Загрузка в р.т., %	78	смотровой лючок;	
τ пуска, с	14	дренажный патрубок;	
m, кг	9,7		
Увязка мощности с установочными размерами согласно ГОСТ 31606-2012 по варианту I			

*ООО «ВЕЗА» оставляет за собой право изменить марку электродвигателя с сохранением технически значимых параметров, а также вносить изменения в конструкцию и техническую документацию вентиляторов, не ухудшающие их потребительские свойства.

Заказчик _____

БЗ 1825 00502-АТМ 450м3ч_3000Па_л1sm стр.1 из 3



Аэродинамическая характеристика вентилятора при $\rho_{вх} = 1,205 \text{ кг/м}^3$, $n = 2840 \text{ об/мин}$

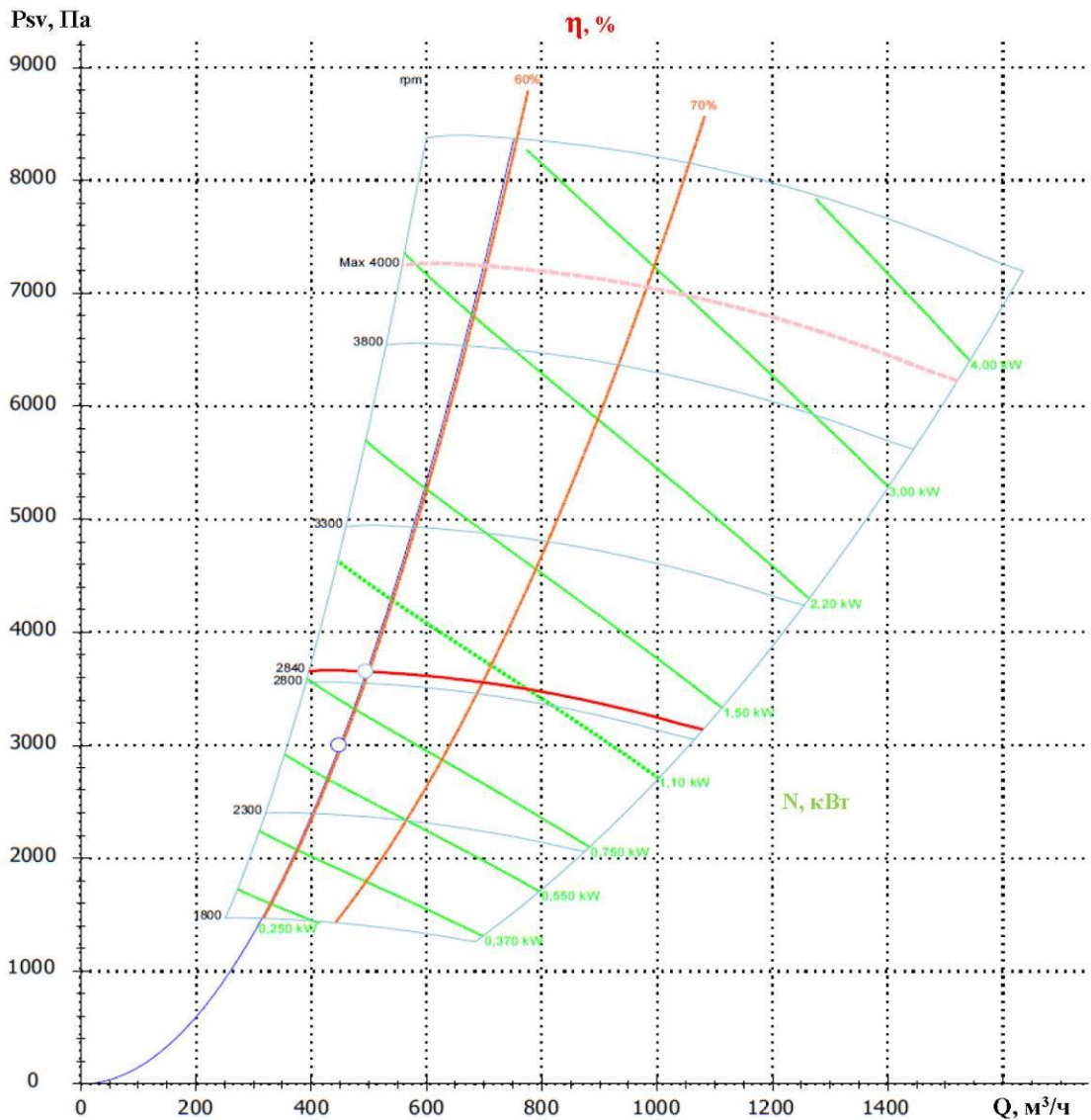

Акустическая характеристика вентилятора в рабочей точке.

Установка в сети типа D, излучение в полусферу, $\rho_{вх} = 1,205 \text{ кг/м}^3$

Уровень звуковой мощности, излучаемой корпусом в окружающее пространство $L_w = 89 \text{ дБ}$

Уровень звукового давления $L_p = 75 \text{ дБ}$ в окружающем пространстве на расстоянии 1 м

Уровень звука $L_{pA} = 72 \text{ дБА}$ в окружающем пространстве на расстоянии 1 м

Уровень звуковой мощности, излучаемой в каналы L_{w_b} , дБ. Разбиение по октавным полосам

Частота, Гц	63	125	250	500	1k	2k	4k	8k	Lw
Всас	77	73	79	84	80	78	71	66	88
Нагнетание	80	76	82	87	83	81	74	69	91

Заказчик _____

Б3 1825 00502-АТМ 450м3ч_3000Па_1slm стр.2 из 3

200-5-1-RD0

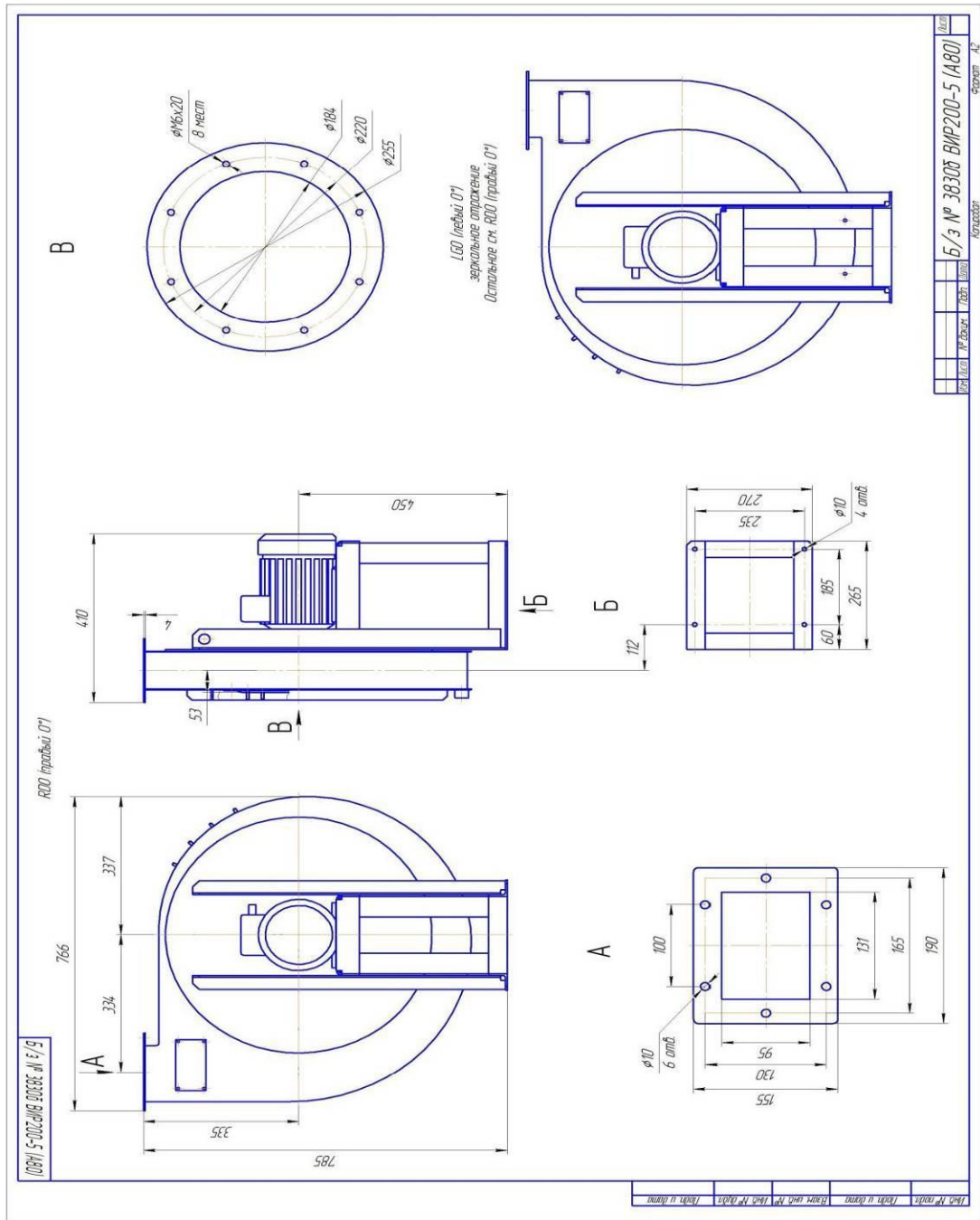

Внимание! Эскиз предназначен для оценки размеров и координат присоединительных фланцев, общей габаритной оценки вентилятора. Установочные размеры рамы зависят от типоразмера используемого электродвигателя и в бланке-заказа могут не соответствовать действительности. Актуальный чертёж общего вида высылается по запросу в течение десяти рабочих дней со дня заказа вентилятора.

Заказчик _____

Исходные данные для расчета выбросов участка лакокраски

 <p>АНТИКОР • ОГНЕЗАЩИТА • РЕМОНТ БЕТОНА • ПОЛЫ • ГИДРОИЗОЛЯЦИЯ ОКРАСочНОЕ И ДРОБЕСТРУЙНОЕ ОБОРУДОВАНИЕ</p>	ООО "Инжиниринговый центр "ПРОМАТЕХ" ИНН 3662184404, КПП 366201001 ОГРН 1133668001686 Воронеж, ул.Машиностроителей, д.3, оф. 216 (473) 233-33-48, 232-36-98, 232-36-94 e-mail: info@promateh.ru www.promateh.ru
--	---

Защита металла, железобетона и кирпича

Органосиликатная композиция ОС-51-03

(коррозионно-, радиационнстойкое дезактивируемое защитное покрытие)

ТУ 84-725-78

Область применения:	Цель применения:
<ul style="list-style-type: none">Оборудование и помещения АЭС, контейнеры транспортировки отработанного ядерного топлива, поверхности могильников радиоактивных отходов и т.д.	<ul style="list-style-type: none">Радиационнстойкая (более 1 МГр) защита поверхностейСоздание легко дезактивируемого покрытияСоздание термостойкого (до 300°C) защитного покрытия

Покрытие ОС-51-03 обладает высокой радиационной стойкостью (> 1 МГр), устойчиво в паре до 150 °С и по этим показателям удовлетворяет требованиям безопасной эксплуатации энергоблоков в нормальных режимах.

Технические характеристики:

Условная вязкость при температуре 20°C по вискозиметру ВЗ-246 (4) 20-30 с.

Массовая доля нелетучих веществ не менее 55 %.

Предел прочности покрытия при ударе по прибору У-2 не менее 30 см.

Адгезия покрытия по методу решетчатых надрезов не более 1 балла.

Диапазон рабочих температур от - 60°C до + 300°C.

Удельное объемное сопротивление при 20°C не менее $1 \cdot 10^{14}$ Ом·см; после выдержки в условиях относительной влажности 93-97% при температуре 20°C в течение 24 часов не менее $1 \cdot 10^{12}$ Ом·см.

Электрическая прочность покрытия не менее 10,0 кВ/мм.

Разбавитель: толуол.

Система нанесения композиции не требует предварительного грунтования.

Способ нанесения: кистью, валиком, методами распыления.

Ориентировочный расход композиции на слой толщиной 100 мкм: 350 г/м².

Рекомендуемая толщина покрытия по сухому слою: 150-200 мкм.

В зависимости от целей и условий изменения покрытия из композиций могут быть холодного и горячего отверждения.

Композиции холодного отверждения поставляются в комплекте с отвердителем

Продолжительность высыхания при холодном отверждении: 72 часа.

Условия нанесения: при температуре от -30°C до +35°C и относительной влажности воздуха не более 80%.

Основной цвет: зеленый, черный, синий, желтый, красный, серый, светло-серый, бежевый.

Потребителями органосиликатной композиции ОС-51-03 являются: Ленинградская АЭС, Смоленская АЭС, Курская АЭС и др. АЭС, машиностроительный завод «ЗИО-Подольск», ОАО «ЭМК Атоммаш», завод «Севермаш», НПО «Рубин», ЗАО «Лукойл-Транс», Тяньваньская АЭС (Китай) Куданкулам (Индия) и многие другие.

Поиск по сайту

Форум

ФККО

ГРОРО

Услуги

Документы

Справочная

Бухгалтерская отчетность

Новости отрасли

Реестры

Е-ДОСЬЕ

Органосиликатные композиции различных цветов: атмосферостойкие ОС 11-07, ОС 12-01, ОС 12-03; специальная композиция ОС 51-03, композиция...

Электронный эколог / Реестры / Реестр св-в о гос. регистрации

Номер свидетельства	RU.77.01.34.015.E.002264.10.15
Дата	20.10.2015
Кем выдано	Управление по г.Москве
Типографский номер	320554
Продукция	Органосиликатные композиции различных цветов: атмосферостойкие ОС 11-07, ОС 12-01, ОС 12-03; специальная композиция ОС 51-03, композиция химическистойкая ОС 74-01, композиция термостойкая ОС 82-03
Изготовлена в соответствии с	ТУ 84-725-78. "КОМПОЗИЦИИ ОРГАНОСИЛИКАТНЫЕ. Технические условия", Изменение № 6
Изготовитель (производитель)	ООО НПФ "Эмаль", адрес: 429330, Чувашская республика, г. Канаш тер. Элеватор, 18 (Российская Федерация)
Получатель	ООО НПФ "Эмаль", адрес: 429330, Чувашская республика, г. Канаш тер. Элеватор, 18 (Российская Федерация)
Продукция соответствует	"Единым санитарно-эпидемиологическим и гигиеническим требованиям к товарам, подлежащим санитарно-эпидемиологическому надзору (контролю)" (Глава II, Раздел 5)
Область применения	ОС 11-07, ОС 12-01, ОС 12-03 - для защиты металлоконструкций, закладных деталей и арматуры железобетона от коррозии, а также в качестве защитно-декоративного и атмосферостойкого покрытия для металлоконструкций, (ПРИЛОЖЕНИЕ) фасадов зданий и сооружений, облицовочных строительных материалов; ОС 51-03 - в качестве радиационностойкого покрытия в качестве защиты металла от коррозии; ОС 74-01 - для защиты металлоконструкций от низкотемпературной сернокислотной коррозии; ОС 82-03 - для теплоизоляционной и антикоррозионной защиты металлоконструкций
Протоколы исследований	Заявление № 02419 от 08.10.2015 г. Протоколы ИЦ ФБУЗ "Центр гигиены и эпидемиологии в городе Москве" (Аттестат аккредитации № RA.RU.510895) №8626 12-Т от 18.08.2015 г., ИЛЦ филиала ФБУЗ "Центр гигиены и эпидемиологии в городе Москве" в Зеленоградском АО (Аттестат аккредитации № RA.RU.510895) №520 от 20.08.2015 г., экспертное заключение ФБУЗ "Центр гигиены и эпидемиологии в городе Москве" №77.01.12.П.003320.10.15 от 05.10.2015 г. Настоящее свидетельство выдано взамен свидетельства о государственной регистрации №RU.77.01.34.015.E.002067.09.15 от 18.09.2015 г.
Этикетка	в соответствии с Едиными санитарно-эпидемиологическими и гигиеническими требованиями к товарам, подлежащим санитарно-эпидемиологическому надзору (контролю)

Гигиеническая характеристика	Значение
Запах воздушной среды, баллы	не более 2
Формальдегид, мг/м3	0,01
Фталевый ангидрид, мг/м3	0,02
Хлористый водород, мг/м3	0,1
Ксилол, мг/м3	0,1
Толуол, мг/м3	0,3
Раздражающее и кожно-резорбтивное действие ЛКМ в рекомендуемом режиме применения на кожные покровы, баллы	0-4
Пары продукции, в концентрациях превышающих ПДК для воздуха рабочей зоны, могут оказывать раздражающее действие на слизистые оболочки глаз и органов дыхания.	
Контроль воздуха рабочей зоны осуществлять по: Диметилбензолу (смесь 2-,3-,4-изомеров), Метилбензолу, Кремнию диоксиду кристаллическому (спюда), Титан диоксиду.	



КРАСКА (В-ЭП-012)

Эпоксидная водоразбавляемая краска.

Водоразбавляемая краска для нанесения по влажному бетону.

Основные свойства материала:

- Нанесение по влажному бетону. Покрытие имеет микропоры, способствующие диффузии водяных паров.
- Покрытие водостойкое, стойкое к статическому воздействию растворов солей, щелочей, минеральных масел, моющих средств, нефтепродуктов (с содержанием ароматики не более 10%).
- Ударопрочное. Срок службы покрытия на бетонных конструкциях не менее 5 лет.
- Обеспечивает высокую адгезионную прочность между покрытием и основанием. Удобный в работе и безопасный материал для профессионального применения.

ОБЛАСТИ ПРИМЕНЕНИЯ.

КРАСКА (В-ЭП-012) используется для защиты и гидроизоляции бетонных, кирпичных поверхностей, эксплуатирующихся в атмосферных условиях умеренного климата и при повышенной влажности. Рекомендуется для окраски полов и стен в промышленных и общественных зданиях, в том числе на предприятиях пищевой промышленности, возможно применение в качестве герметика в бассейнах.

ТЕХНИЧЕСКИЕ ДАННЫЕ.

Плотность	1,55 г/см ³						
Содержание нелетучих веществ	не менее 97 %						
Адгезия к влажному бетону	29 - 33 кг/см ²						
Относительное удлинение	3,5 %						
Жизнеспособность, при (20±2)°С	3 часа						
Стойкость к статическому воздействию жидкостей:	<table> <tr> <td>вода, масло И -12А, И -20</td> <td>- 3 %</td> </tr> <tr> <td>раствора хлористого натрия</td> <td>- 3 %</td> </tr> <tr> <td>раствора гидроксида натрия, дезактивирующих растворов</td> <td>- 3 %</td> </tr> </table>	вода, масло И -12А, И -20	- 3 %	раствора хлористого натрия	- 3 %	раствора гидроксида натрия, дезактивирующих растворов	- 3 %
вода, масло И -12А, И -20	- 3 %						
раствора хлористого натрия	- 3 %						
раствора гидроксида натрия, дезактивирующих растворов	- 3 %						
Цвет	по требованию заказчика						
Глянец	полуглянцевое						
Количество упаковок	двухупаковочная						

Расход	— на один слой 110 - 130 г/м ² .
Рекомендуемый объем для работы	— 10 - 20 кг
Разбавитель	— техническая вода, общее количество воды не более 50 %.
Нанесение	— кисть, валик, безвоздушное распыление, при нанесении на бетон, 1-ый слой рекомендуется наносить ручным способом
Количество слоев	— 3
Межслойная сушка, (при + 20±2°С)	— 6 - 9 часов
Время высыхания (до ст. 3, при + 20±2°С)	— 24 часа
Пешеходные нагрузки	— через 24 часа
Интенсивная эксплуатация	— через 5 - 7 суток

ТЕХНОЛОГИЯ МОНТАЖА.

Устройство бетонных полов и оснований под полимерные покрытия регламентируется СНиП 2.03.13-88.

ВНИМАНИЕ!

Перед тем, как приступить к работе тару с эпоксидными ЛКМ надо выдержать при комнатной температуре в течение суток.

В процессе работы необходимо:

- Поддерживать оптимальные температуру (18-22°C) и влажность окружающего воздуха (не более 80%) и подложки (не более 4%),
- строго соблюдать указанное изготовителем соотношение основы и отвердителя,
- готовить количество материала с учетом его жизнеспособности,
- соблюдать правила техники безопасности и применять средства индивидуальной защиты.

РЕКОМЕНДАЦИИ К ПРИМЕНЕНИЮ.

Соблюдать рекомендации по количеству и порядку введения воды, предоставляемые производителем в инструкции и сертификате качества. При выполнении лакокрасочных работ должны контролироваться: вентиляция, температура и влажность окружающей среды и защищаемой поверхности, подготовка поверхности, соотношение основы и отвердителя, используемый объем. Температура нанесения от +18 до +35° С, относительная влажности воздуха не более 90%.

ХРАНЕНИЕ.

6 месяцев со дня изготовления. Хранить в таре производителя; в помещении, исключив попадание прямых солнечных лучей и влаги, при температуре окружающей среды от 0 до + 30° С. Отвердитель хранить в пластике.



ООО «Спектральянс» г. Ставрополь, ул. 45 Параллель, 5/6
тел. (8652) 55-19-55, 21-64-57

Краска В-ЭП-012

Электронный эколог / Реестры / Реестр св-в о гос. регистрации

Номер свидетельства	RU.78.01.06.008.E.001136.07.13		
Дата	11.07.2013		
Кем выдано	Управление по г.Санкт-Петербург		
Типографский номер...	88446		
Продукция	Краска В-ЭП-012		
Изготовлена в соответ...	технические условия ТУ 2316-083-05034239-95, извещения №№ 1, 2, 3, 4, 5 об изменениях ТУ 2316-083-05034239-95, рецептура, сертификат		
Изготовитель (произв...	ООО "Опытный завод", юридический адрес: 195248, г. Санкт-Петербург, Ириновский пр., д. 1, лит. Б; фактический адрес: 195284, г. Санкт-Петербург, ул. Бокситогорская, д. 19, лит. Л (Российская Федерация)		
Получатель	ООО "Холдинговая компания "Пигмент", юридический адрес: 195284, г. Санкт-Петербург, ул. Бокситогорская, д. 19, лит. А; фактический адрес: 193091, г. Санкт-Петербург, Октябрьская наб., д. 38 (Российская Федерация)		
Продукция соответств...	Единые санитарно-эпидемиологические и гигиенические требования к товарам, подлежащим санитарно-эпидемиологическому надзору (контролю)		
Область применения	для защиты и гидроизоляции бетонных, кирпичных, асбоцементных, а также металлических поверхностей, эксплуатирующихся в условиях воздействия атмосферы с умеренным климатом и при повышенной влажности, а также в условиях воздействия растворов солей, щелочей, масел, нефтепродуктов и моющих средств;(ПРИЛОЖЕНИЕ)для окраски полов и стен в промышленных и общественных зданиях; окраски ёмкостей с технической водой, гидроизоляции бассейнов с последующим покрытием материалами, разрешенными для контакта с питьевой водой		
Протоколы исследов...	Экспертное заключение ФБУЗ "Центр гигиены и эпидемиологии в городе Санкт-Петербург" № 78.01.09.008.П.1622 от 21.06.2013 г. Протоколы лабораторных исследований и испытаний ФБУЗ "Центр гигиены и эпидемиологии в городе Санкт-Петербург" № 3792/0378/13 от 11.06.2013 г., № 3792/636 от 18.06.2013 г., № 3792/771 от 17.06.2013 г. (аттестат аккредитации № РОСС RU.0001.510151 от 15.02.2013 г.).		
Этикетка	наименование и обозначение продукции, торговое название, фирма-производитель, адрес, страна, описание опасности, меры безопасности, идентификационные данные партии продукции, масса, срок годности, дата изготовления, условия хранения		
Гигиеническая характ...	<table><tr><td>3 Эффективная удельная активность природных радионуклидов (Азфф.) - не более 740 Бк/кг. Результаты радиационного контроля (Азфф.) - 30 Бк/кг. Обладает кожно-резорбтивным в рекомендуемом режиме применения и сенсibiliзирующим действиями. Раздражающее действие на кожные покровы в рекомендуемом режиме применения при однократном воздействии - слабое, при трёхкратном - умеренное. Уровень выделения химических веществ из материала в воздушную среду при насыщении 1,0 м2/м3, однократном воздухообмене, температурах 20 и 40 град. С не превышает допустимый, а именно: формальдегида - не более 0,01 мг/м3; м,п,о-ксиолов - не более 0,1 мг/м3; эпихлоргидрина - не более 0,04 мг/м3. Запах - не более 2 баллов. При применении предусмотреть использование средств индивидуальной защиты кожных покровов, органов зрения и органов дыхания, проведение работ в проветриваемых помещениях или оборудованных общеобменной приточно-вытяжной вентиляцией. Транспортировка любым видом транспорта в плотно закрытой таре в вертикальном положении, при температуре от минус 30 до 30 град. С. Хранение в плотно закрытой таре, в вертикальном положении, при температуре от минус 30 до 30 град. С. Гарантийный срок хранения со дня изготовления: основы - 12 месяцев, отвердителя - 6 месяцев.</td><td>Единые санитарно-эпидемиологические и гигиенические требования к товарам, подлежащим санитарно-эпидемиологическому надзору (контролю)</td></tr></table>	3 Эффективная удельная активность природных радионуклидов (Азфф.) - не более 740 Бк/кг. Результаты радиационного контроля (Азфф.) - 30 Бк/кг. Обладает кожно-резорбтивным в рекомендуемом режиме применения и сенсibiliзирующим действиями. Раздражающее действие на кожные покровы в рекомендуемом режиме применения при однократном воздействии - слабое, при трёхкратном - умеренное. Уровень выделения химических веществ из материала в воздушную среду при насыщении 1,0 м2/м3, однократном воздухообмене, температурах 20 и 40 град. С не превышает допустимый, а именно: формальдегида - не более 0,01 мг/м3; м,п,о-ксиолов - не более 0,1 мг/м3; эпихлоргидрина - не более 0,04 мг/м3. Запах - не более 2 баллов. При применении предусмотреть использование средств индивидуальной защиты кожных покровов, органов зрения и органов дыхания, проведение работ в проветриваемых помещениях или оборудованных общеобменной приточно-вытяжной вентиляцией. Транспортировка любым видом транспорта в плотно закрытой таре в вертикальном положении, при температуре от минус 30 до 30 град. С. Хранение в плотно закрытой таре, в вертикальном положении, при температуре от минус 30 до 30 град. С. Гарантийный срок хранения со дня изготовления: основы - 12 месяцев, отвердителя - 6 месяцев.	Единые санитарно-эпидемиологические и гигиенические требования к товарам, подлежащим санитарно-эпидемиологическому надзору (контролю)
3 Эффективная удельная активность природных радионуклидов (Азфф.) - не более 740 Бк/кг. Результаты радиационного контроля (Азфф.) - 30 Бк/кг. Обладает кожно-резорбтивным в рекомендуемом режиме применения и сенсibiliзирующим действиями. Раздражающее действие на кожные покровы в рекомендуемом режиме применения при однократном воздействии - слабое, при трёхкратном - умеренное. Уровень выделения химических веществ из материала в воздушную среду при насыщении 1,0 м2/м3, однократном воздухообмене, температурах 20 и 40 град. С не превышает допустимый, а именно: формальдегида - не более 0,01 мг/м3; м,п,о-ксиолов - не более 0,1 мг/м3; эпихлоргидрина - не более 0,04 мг/м3. Запах - не более 2 баллов. При применении предусмотреть использование средств индивидуальной защиты кожных покровов, органов зрения и органов дыхания, проведение работ в проветриваемых помещениях или оборудованных общеобменной приточно-вытяжной вентиляцией. Транспортировка любым видом транспорта в плотно закрытой таре в вертикальном положении, при температуре от минус 30 до 30 град. С. Хранение в плотно закрытой таре, в вертикальном положении, при температуре от минус 30 до 30 град. С. Гарантийный срок хранения со дня изготовления: основы - 12 месяцев, отвердителя - 6 месяцев.	Единые санитарно-эпидемиологические и гигиенические требования к товарам, подлежащим санитарно-эпидемиологическому надзору (контролю)		



ООО «Гамма Индустриальные Краски»
Санкт-Петербург

Эмаль ЭП-1155

ТУ 6-10-1504-75

ТИП

Эмаль двухупаковочная, на основе эпоксидной смолы и отвердителя полиамидного типа.

РЕКОМЕНДУЕМОЕ ПРИМЕНЕНИЕ

Для антикоррозионной защиты в водной среде и атмосфере стальных конструкций и мостовых ферм.

Эмаль разрешена для применения в атомной энергетике.

ОПИСАНИЕ

Покрытие на основе эмали обладает высокими противокоррозионными свойствами, дезактивирующей способностью, водостойкостью, атмосферостойкостью.

ТЕХНИЧЕСКИЕ ХАРАКТЕРИСТИКИ

1) практический расход зависит от толщины слоя, метода и условий нанесения, шероховатости поверхности и формы изделия

2) толщина одного слоя на вертикальной поверхности зависит от степени разбавления материала, температуры, метода нанесения, шероховатости поверхности и формы изделия

Внешний вид покрытия	однородное, полуглянцевое
Цвет	белый, серый, красно-коричневый
Время высыхания до ст.3: при температуре $(20 \pm 2)^{\circ}\text{C}$ при температуре $(80 \pm 2)^{\circ}\text{C}$	не более 24 часов не более 1,5 часа
Доля нелетучих веществ по массе по объему	не менее 93 % не менее 74 %
Теоретический расход на один слой ¹⁾	$65 \div 85 \text{ г/м}^2$ $19,0 \div 15,2 \text{ м}^2/\text{л}$
Рекомендуемая толщина одного слоя ²⁾	$40 \div 50 \text{ мкм}$
Рекомендуемое количество слоев	2÷3

СООТНОШЕНИЕ СМЕШИВАНИЯ

Основы / Отвердитель 1155 = 1000 масс./375 масс. ч. (для белой и корич.)

Основы / Отвердитель 1155 = 1000 масс./250 масс. ч. (кроме белой и корич.)

РАЗБАВИТЕЛЬ

Этилцеллозольв

ОЧИСТКА ИНСТРУМЕНТОВ

Этилцеллозольв, толуол

ЖИЗНЕСПОСОБНОСТЬ

При температуре $(55 \pm 5)^{\circ}\text{C}$ - не менее 30 минут

При температуре $(20 \pm 2)^{\circ}\text{C}$ - не менее 3 часов

ГАРАНТИЙНЫЙ СРОК ХРАНЕНИЯ

В не вскрытой заводской упаковке: основы - 12 месяцев, отвердителя - 6 месяцев со дня изготовления.

Эмаль ЭП-1155

декабрь 2008 г./стр. 1 из 2

НАНЕСЕНИЕ

ПОДГОТОВКА ПОВЕРХНОСТИ	Предварительное грунтование металла грунтовками типа ВЛ, ЭП. В случае нанесения эмали по чистому металлу подготовка поверхности осуществляется по ГОСТ 9.402 (степень очистки от окислов - 2, степень обезжиривания - 1) или по МС ИСО 8501-1 (до степени Sa2 ½ или St3).
СПОСОБЫ НАНЕСЕНИЯ	Пневматическим распылением с подогревом компонентов, кистью.
УСЛОВИЯ ПРИ НАНЕСЕНИИ	Перед применением убедиться, что основа эмали хорошо перемешана и однородна по всему объему тарного места. Для приготовления композиции отвердитель смешать с основой в соотношении, указанном в сертификате качества на каждую партию материала, тщательно перемешать не менее 10 минут. Подготовленную эмаль наносят на поверхность защищаемого металла кистью или пневматическим распылением с подогревом компонентов до температуры $(55 \pm 5)^{\circ}\text{C}$ при температуре окружающего воздуха от 5°C до 30°C и относительной влажности воздуха не выше 80%. Для исключения конденсации влаги температура поверхности должна быть выше точки росы не менее чем на 3°C . При необходимости после введения отвердителя эмаль можно разбавить этилцеллозольвом до рабочей вязкости. После высыхания одного слоя (24 часа при температуре 20°C или 1,5 часа при 80°C) аналогично наносят последующие слои эмали. Для промывки инструмента использовать растворители, указанные выше.
МЕРЫ ПРЕДОСТОРОЖНОСТИ	Материал огнеопасен! Не работать вблизи открытых источников огня. Работы производить при хорошей вентиляции, в резиновых перчатках, с использованием индивидуальных средств защиты. Не допускать попадания в органы дыхания и пищеварения. При попадании материала на кожу промыть ее теплой водой с мылом. Хранить эмаль в помещении, исключив попадание на нее прямых солнечных лучей и влаги при температуре окружающего воздуха от минус 30°C до плюс 30°C .

Данная информация основана на имеющихся у нас результатах лабораторных испытаний и практическом опыте применения. По мере её пополнения и совершенствования материалов, мы оставляем за собой право изменять указанные выше сведения без дополнительного уведомления.



195248, Санкт-Петербург,
ул. Бокситогорская, д.9, лит. К
факс: (812) 327-06-57,
тел: (812) 222-30-45, (812) 327-06-56
E-mail: gamma.coatings@tikkurila.com

Эмаль двухкомпонентная (основа + отвердитель) "ВИНИКОР ЭП-1155Д"

Электронный эколог / Реестры / Реестр св-в о гос. регистрации

Поиск по сайту

Форум

ФККО

ГРОРО

Услуги

Документы

Справочная

Бухгалтерская отчетность

Новости отрасли

Реестры

Е-ДОСЬЕ

Номер свидетельства	RU.77.01.34.015.E.002626.12.15
Дата	07.12.2015
Кем выдано	Управление по г. Москве
Типографский номе...	320936
Продукция	Эмаль двухкомпонентная (основа + отвердитель) "ВИНИКОР ЭП-1155Д"
Изготовлена в соотв...	с ТУ 2312-009-67503963-2015 "Эмаль эпоксидная "ВИНИКОР ЭП-1155Д"
Изготовитель (произ...	ООО НПП "ВМП-Нева", адрес: 188508, Ленинградская область, Ломоносовский район, МО "Виллозское сельское поселение", Волхонское шоссе, д. 7, к. 1 (Российская Федерация)
Получатель	ООО НПП "ВМП-Нева", адрес: 192012, г. Санкт-Петербург, пр. Обуховской Обороны, д. 112, корп. 2, лит. И, пом. 712 (Российская Федерация)
Продукция соответс...	Единым санитарно-эпидемиологическим и гигиеническим требованиям к товарам, подлежащим санитарно-эпидемиологическому надзору (контролю) утв. решением Комиссии таможенного союза № 299 от 28.05.2010г. (гл. II, разд. 5)
Область применения	Для деактивируемой отделки металлоконструкций, конструкций помещений и наружных поверхностей оборудования и трубопроводов на объектах атомной энергетики; для антикоррозионной защиты новых или ремонтируемых металлоконструкций и мостовых ферм в водной среде и атмосфере; без контакта с питьевой водой.
Протоколы исследо...	Заявление № 02805 от 26.11.2015 г. Протоколы ИЦ ФБУЗ "Центр гигиены и эпидемиологии в городе Москве" (Аттестат аккредитации № RA.RU.510895) №12507 12-Т от 11.11.2015 г., ИЛЦ филиала ФБУЗ "Центр гигиены и эпидемиологии в городе Москве" в Зеленоградском АО (Аттестат аккредитации № RA.RU.510895) №705 от 17.11.2015 г., экспертное заключение ФБУЗ "Центр гигиены и эпидемиологии в городе Москве" №77.01.12.П.003770.11.15 от 20.11.2015 г.
Этикетка	в соответствии с Едиными санитарно-эпидемиологическими и гигиеническими требованиями к товарам, подлежащим санитарно-эпидемиологическому надзору (контролю)

Гигиеническая харак...		
Запах		0-4, балл
Формальдегид		0.01, мг/м3
Ксилол		0.1, мг/м3
Эпихлоргидрин		0.04, мг/м3
Раздражающее и кожно-резорбтивное действие ЛКМ в рекомендуемом режиме применения на кожные покровы		0-4, баллы
При производстве и применении контроль воздуха рабочей зоны осуществлять по: хлорметил(оксирану), метилбензолу.		
Контакт продукции с кожей и слизистой оболочкой может привести к ее раздражению. Пары продукции, в концентрациях превышающих ПДК для воздуха рабочей зоны раздражают верхние дыхательные пути и слизистые оболочки глаз, воздействуют на центральную нервную систему (ЦНС), печень, почки. Входящие в состав вещества, способны вызывать аллергические заболевания в производственных условиях (при контакте с кожей), канцерогены.		

Печать

Все данные получены с сервера поиска по Реестрам Роспотребнадзора и санитарно-эпидемиологической службы России

 <p>АНТИКОР • ОГНЕЗАЩИТА • РЕМОНТ БЕТОНА • ПОЛЫ • ГИДРОИЗОЛЯЦИЯ ОКРАСОЧНОЕ И ДРОБЕСТРУЙНОЕ ОБОРУДОВАНИЕ</p>	ООО «Инжиниринговый центр «ПРОМАТЕХ» ИНН 3662184404, КПП 366201001 ОГРН 1133668001686 Воронеж, ул.Машиностроителей, д.3, оф. 216 (473) 233-33-48, 232-36-98, 232-36-94 e-mail: info@promateh.ru www.promateh.ru
--	---

кремнийорганический лак КО-921

(электроизоляционный)

ГОСТ 16508-70 изм. 1 – 5

Кремнийорганический лак КО-921 применяется:

- для пропитки стеклянной оплетки проводов и кабелей
- в качестве нагревостойкого пропиточного и покрывного средства, выдерживающего температуру до 250 °С
- для защиты электрических машин и аппаратов от влаги и грибковой плесени
- для изоляции электрических машин и аппаратов
- для получения термостойких, органосиликатных, электроизоляционных эмалей
- в качестве финишного слоя в покрытии совместно с органосиликатной композицией ОС-51-03 ТУ 84-725-78

Технические характеристики КО-921:

Внешний вид	Однородный прозрачный раствор без механических включений. Оттенок не нормируется. Допускается опалесценция
Массовая доля нелетучих веществ, %	48 - 52
Условная вязкость по вискозиметру ВЗ-4, сек	17 - 27
Время высыхания лаковой пленки до степени 3, мин, не более	15
Массовая доля водорода, связанного с кремнием, %, не более	0,0010
Термоэластичность пленки лака, ч, не менее	75
Удельное объемное электрическое сопротивление пленки лака, Ом×м, не менее	
М (15 - 35 °С) 45 - 75 %	1×10^{12}
М (180 °С) < 20 %	1×10^{10}
М (200 °С) < 20 %	—
24 ч (23 °С) 93 %	1×10^{11}
Электрическая прочность пленки лака, МВ/м, не менее:	
М (15 - 35 °С) 45 - 75 %	70
М (180 °С) < 20 %	35
М (200 °С) < 20 %	—
24 ч (23 °С) 93 %	35
Оптическая плотность лака, не более	0,5

Условия хранения: кремнийорганический лак КО-921 хранят в таре изготовителя при температуре от +5 °С до + 30 °С.

Гарантийный срок хранения: 12 месяцев.

Сведения о сертификации: кремнийорганический лак КО-921 имеет санитарно-эпидемиологическое заключение.

**Кремнийорганические лаки ЗАО «Морозовский Химический Завод»
ISO 9001:2008**

Лак кремнийорганический электроизоляционный марки КО-921

Электронный эколог / Реестры / Реестр св-в о гос. регистрации

Номер свидетельства	RU.21.01.04.008.E.000002.04.13													
Дата	02.04.2013													
Кем выдано	Управление по Чувашской Республике													
Типографский номе...	213722													
Продукция	Лак кремнийорганический электроизоляционный марки КО-921													
Изготовлена в соотв...	ГОСТ 16508-70 "Лаки кремнийорганические электроизоляционные. Технические условия" с изм. №№ 1-5													
Изготовитель (прои...	ОАО "Химпром". Адрес: Чувашская Республика, г. Новочебоксарск, ул. Промышленная, 101. (Российская Федерация)													
Получатель	Открытое акционерное общество "Химпром". Местонахождение: Чувашская Республика, г. Новочебоксарск, ул. Промышленная, 101 (Российская Федерация)													
Продукция соответс...	Единым санитарно-эпидемиологическим и гигиеническим требованиям к товарам, подлежащим санитарно-эпидемиологическому надзору (контролю) (глава 2, раздел 5. подраздел 2)													
Область применения	для изоляции электрических машин и аппаратов: для пропитки стеклянной оплетки проводов и кабелей													
Протоколы исследо...	экспертных заключений ФБУЗ "Центр гигиены и эпидемиологии в Чувашской Республике - Чувашии" № 4 от 26.02.2013 г., № 91 от 26.02.2013 г.; протокола лабораторных испытаний № Н-81-Д-2013 от 25.02.2013 г. АИЛЦ ФБУЗ "Центр гигиены и эпидемиологии в Чувашской Республике - Чувашии", АТТЕСТАТ аккредитации №ГСЭН.RU.ЦОА.032, зарегистрирован в Государственном реестре №РОСС.RU.0001.510113 от 06.07.2011 г. до 06.07.2016 г.													
Этикетка	наименование предприятия-изготовителя; адрес предприятия-изготовителя; наименование продукции; обозначение ГОСТа; номер партии; масса нетто/брутто; дата изготовления; гарантийный срок хранения; условия хранения; меры предосторожности; использование СИЗ рук, глаз, органов дыхания													
Гигиеническая хара...	<table><tr><td>Запах</td><td>не более 2 баллов</td></tr><tr><td>Формальдегид</td><td>не более 0,01 мг/куб. м</td></tr><tr><td>Водород хлористый</td><td>не более 0,1 мг/куб. м</td></tr><tr><td>Толуол</td><td>не более 0,3 мг/куб. м</td></tr><tr><td>Раздражающее действие на кожные покровы</td><td>2-4 балла</td></tr><tr><td>Сенсибилизирующее действие</td><td>допускается при наличии аллергического эффекта у продукта, при условии внесения в маркировку средства соответствующих предупреждающих надписей и использования СИЗ</td></tr></table>		Запах	не более 2 баллов	Формальдегид	не более 0,01 мг/куб. м	Водород хлористый	не более 0,1 мг/куб. м	Толуол	не более 0,3 мг/куб. м	Раздражающее действие на кожные покровы	2-4 балла	Сенсибилизирующее действие	допускается при наличии аллергического эффекта у продукта, при условии внесения в маркировку средства соответствующих предупреждающих надписей и использования СИЗ
Запах	не более 2 баллов													
Формальдегид	не более 0,01 мг/куб. м													
Водород хлористый	не более 0,1 мг/куб. м													
Толуол	не более 0,3 мг/куб. м													
Раздражающее действие на кожные покровы	2-4 балла													
Сенсибилизирующее действие	допускается при наличии аллергического эффекта у продукта, при условии внесения в маркировку средства соответствующих предупреждающих надписей и использования СИЗ													



LEVL Coat 151

Грунтовка на основе
полиуретановых смол
ТУ 2312-002-94613022-06

Описание продукта

Однокомпонентный полиуретановый состав для грунтования, содержит органические растворители. Отверждается влагой воздуха.

Применение

В качестве грунтовки (праймера) под наливные эпоксидные и полиуретановые полы на:

- бетон
- цементный раствор

Для получения более полной информации обращайтесь к менеджерам компании.

Преимущества

- высокая адгезия к основанию
- готовая к употреблению, не требует дополнительного перемешивания или смешивания
- универсальность и простота нанесения
- быстрое отверждение.

Вид / Состояние / Цвет

Смола — янтарно-желтая .

Технические характеристики

Плотность

0,98 г/см³ (ГОСТ 28513-90)

Динамическая вязкость

не менее 10 мПа*с (N= 2)
(Брукфильд марки RVT, ГОСТ 25271-93)
Данные при температуре +25°C

Условная вязкость

13±2 с (ГОСТ 8420-74 на ВЗ-246 с соплом Ø4 мм)

Время высыхания

не более 7 часов при температуре +20°C и ф=75% до степени 3 (ГОСТ 19007-78)

Содержание нелетучих веществ

45±1 % (ГОСТ Р 52487-2005)

Адгезия к бетону

2 МПа (отрыв с бетоном)
(ГОСТ 28574-90)

ПРОМЫШЛЕННЫЕ ПОЛЫ
РЕМОНТ БЕТОНА
ГИДРОИЗОЛЯЦИЯ
АНТИКОРРОЗИЯ

INDUSTRIAL FLOORING
CONCRETE REPAIR
WATERPROOFING
CORROSION PROTECTION

Время отверждения

Температура	+10°C	+20°C	+30°C
Можно ходить	24 часа	12 часов	8 часов
Легкая нагрузка	5 дней	3 дня	2 дня
Полная нагрузка	8 дней	6 дней	4 дней

Нанесение

Характеристика основания

Бетонное основание должно быть плотным, с минимальной прочностью на сжатие 25 МПа и на растяжение 1,5 МПа. Основание должно соответствовать требованиям *СНиП 2.0.13-88 Полы, СНиП 3.04.01-87 Изоляционные и отделочные работы.*

Подготовка поверхности

Поверхность должна быть без повреждений, чистой, не содержать стоячей воды, без цементного молока, грязи, масла и не содержать непрочные и прилипшие частицы. Для подготовки применять такие методы как шлифовка, фрезеровка или дробеструйная обработка.

Условия нанесения

Минимальная температура окружающей среды при нанесении + 5°C.
Максимальная температура окружающей среды при нанесении + 30°C.
Максимальная относительная влажность воздуха 80%.
Максимальное содержание влаги в основании не более 4 %.

Не допустимо выпадение точки росы!

Подготовка материала

Материал готов к применению и не требует дополнительной подготовки.

Нанесение

Грунтовки наносят меховым (не поролоновым!) валиком, кистью или воздушным распылением с нижеуказанным расходом.

Расход

Расход материала зависит от поглощающей способности основания. При неравномерном впитывании грунтовки рекомендуется её наносить в несколько слоев.



ПРОМЫШЛЕННЫЕ ПОЛЫ
РЕМОНТ БЕТОНА
ГИДРОИЗОЛЯЦИЯ
АНТИКОРРОЗИЯ

INDUSTRIAL FLOORING
CONCRETE REPAIR
WATERPROOFING
CORROSION PROTECTION

При устройстве наливных полов рекомендуется грунтование в 2 и более слоев для надежного заполнения пор основания (до поверхностного блеска при визуальном контроле). Расход материала LEVL Coat 151 составляет 150-250 г/м² на один слой.

При нанесении материала с расходом на один слой больше вышеуказанного, возможно образование дефектов в покрытии (пузырей и пор).

Нанесение финишных слоев LEVL Coat 151 после полного отверждения можно покрывать составами на полиуретановых смолах через 10-12 часов (при температуре выше +10°C).

Очистка инструмента

Инструмент очищается ароматическими растворителями (сольвентом, ксилолом) или ацетоном немедленно после использования (не дожидаясь высыхания материала).

Упаковка

10 кг ведро
19 кг ведро
200 кг бочка

Условия и срок хранения

В заводской таре при температуре от +5°C до + 20°C в течение 6 месяцев с даты изготовления.

Техника безопасности

Предостережения

Во время работ с материалом в закрытом помещении должна быть организована достаточная вентиляция, нельзя пользоваться открытым огнем и производить сварочные работы.

Материал может вызвать раздражение кожи. При недостаточной вентиляции помещения необходимо использовать индивидуальные средства защиты.

При попадании на слизистые оболочки или в глаза, немедленно промойте большим количеством воды и обратитесь к врачу.

Экология

В жидкой фазе материал загрязняет воду. Не выливать в воду или на почву. Уничтожать согласно местному законодательству.

LEVL Coat 151 после полного

отверждения годится для постоянного или временного контакта с водой.

Токсичность

Класс 3 согласно ГОСТ 12.1.005-88.

Однокомпонентная полиуретановая грунтовка (праймер) для минеральных оснований LEVL Coat 151.

Электронный эколог / Реестры / Реестр св-в о гос. регистрации

Поиск по сайту

Форум

ФККО

ГРОРО

Услуги

Документы

Справочная

Бухгалтерская отчетность

Новости отрасли

Реестры

Е-ДОСЬЕ

Номер свидетельства	RU.78.01.05.008.E.000805.03.11	
Дата	17.03.2011	
Кем выдано	Управление по г.Санкт-Петербург	
Типографский номер...	49200	
Продукция	Однокомпонентная полиуретановая грунтовка (праймер) для минеральных оснований LEVL Coat 151.	
Изготовлена в соотв...	с ТУ 2312-002-94613022-06 "Однокомпонентная полиуретановая грунтовка" с изменениями № 1 от 01.02.2011 года.	
Изготовитель (произ...)	ООО "Биформ", 195248, Санкт-Петербург, Ириновский проспект, д.1, лит.Л (Российская Федерация)	
Получатель	ООО "Биформ", 195248, Санкт-Петербург, Ириновский проспект, д.1, лит.Л (Российская Федерация)	
Продукция соответст...	Единым санитарно-эпидемиологическим и гигиеническим требованиям к товарам, подлежащим санитарно-эпидемиологическому надзору (контролю)	
Область применения	используется в качестве грунтовки (праймера) под наливные эпоксидные и полиуретановые полы на бетон и цементный раствор.	
Протоколы исследов...	Экспертное заключение № 04Э.0311.185 от 02.03.2011 года ФГУН СЗНЦ гигиены и общественного здоровья Роспотребнадзора, атт. аккр. № ГСЭН.RU.ЦОА.151 от 09.06.2010 г.; зарег. в Гос. реестре № РОСС RU.0001.511172 от 09.06.2010 года; протокол испытаний № 04.0211.167 от 11.02.2011 года Федерального государственного учреждения науки Северо-Западный научный центр гигиены и общественного здоровья (ФГУН СЗНЦ гигиены и общественного здоровья Роспотребнадзора), атт. аккр. № ГСЭН.RU.ЦОА.151 от 09.06.2010 г.; зарег. в Государственном реестре № РОСС RU.0001.511172 от 09.06.2010 года.	
Этикетка	наименование, маркировка, название фирмы-изготовителя с указанием его почтового адреса и телефона, состав продукции, область применения, инструкция по применению, гарантийный срок хранения, масса нетто, обозначение ТУ, сведения о сертификации, дата изготовления, номер партии.	
Гигиеническая характ...	В состав однокомпонентной полиуретановой грунтовки (праймер) для минеральных оснований LEVL Coat 151 входят полиизоцианат, растворитель, катализатор.	Единые санитарные требования
	Обладает умеренным раздражающим действием на кожные покровы (2,8 балла)	0 - 4 балла (допускается наличие раздражающего действия от 2-х до 4-х баллов при условии содержания в маркировке средства требования об использовании СИЗ рук и соответствующих предупреждающих надписей).
	Сенситизирующее действие присутствует	допускается наличие аллергенного эффекта у продуктов, при условии внесения в маркировку средств соответствующих предупреждающих надписей и использования СИЗ
	Запах	не более 2 баллов
	Исследовалась воздушная среда из герметично закрытой камеры, с помещенным в неё образцом, при комнатной температуре (23±2)°С и насыщении (соотношении площади окрашенной поверхности к объему камеры) S:V=1:1 м2/м3.	
	Уровень выделения химических веществ из материала в воздушную среду не превышает допустимый, а именно:	Допустимый уровень миграции, мг/м3
	Формальдегид	не более 0,01
	Толуол	не более 0,30
	Ксилолы	не более 0,10
	Фенол	не более 0,003

Печать

Все данные получены с сервера поиска по Реестрам Роспотребнадзора и санитарно-эпидемиологической службы России



LEVL Coat 251

Однокомпонентное
полиуретановое покрытие
ТУ 2312-004-94613022-06

Описание продукта

Однокомпонентное защитное покрытие для пола и стен, содержит органические растворители. Отверждается влагой воздуха.

Применение

Применяется для устройства тонкослойных защитных покрытий внутри практически всех типов помещений, там, где имеются повышенные требования к абразивной стойкости пола и стен, и необходимость обеспечения специальных санитарно-гигиенических требований:

- промышленные, общественные и жилые здания
- машиностроение
- пищевая, фармацевтическая, химическая промышленность
- школы, детские сады, медицинские учреждения и объекты бытового обслуживания
- торговые и складские помещения
- многоэтажные парковки, гаражи, автомастерские.

Поверхность пола после нанесения покрытия легко убирается любым способом.

Покрытие не обеспечивает выравнивания основания и применяется только внутри помещений.

Для получения более полной информации обращайтесь к менеджерам компании.

Преимущества

- высокая стойкость к истиранию
- гидроизолирующие свойства, способность перекрывать мелкие трещины основания
- низкая стоимость единицы площади
- простота нанесения
- однокомпонентное, готовое к применению
- высокая адгезия покрытия к основанию
- высокое содержание нелетучих веществ
- быстрое отверждение нанесенного покрытия.

ПРОМЫШЛЕННЫЕ ПОЛЫ
РЕМОНТ БЕТОНА
ГИДРОИЗОЛЯЦИЯ
АНТИКОРРОЗИЯ

INDUSTRIAL FLOORING
CONCRETE REPAIR
WATERPROOFING
CORROSION PROTECTION

Технические данные

Вид: маловязкая жидкость

Цвет: заданный по шкале цвета.

Под воздействием ультрафиолетового света возможно изменение цвета финишного покрытия, особенно заметно на ярких и насыщенных тонах (синий, красный, желтый, голубой).

Плотность: 1,68 г/см³ (ГОСТ 28513-90)

Динамическая вязкость

не менее 900 мПа*с (N=3)

(Брукфильд марки RVT, ГОСТ 25271-93)

Данные при температуре +25°C

Время высыхания

не более 7 часов при температуре

+20°C и φ=75% до степени 3

(ГОСТ 19007-78)

Содержание нелетучих веществ

87±2 % (ГОСТ Р 52487 -2005)

Блеск покрытия по блескомеру ФБ-2

не более 20 % (ИСО 2813)

Адгезия к бетону

(нижележащий слой):

> 5 МПа(LC 151) (ГОСТ 28574-90)

Истираемость по Таберу

(CS10/1000 г/1000 об; 8 дней, 23°C)

не более 40 мг

Нанесение

Характеристика основания

Основание Бетонное основание должно быть плотным, с минимальной прочностью на сжатие 25 МПа и на растяжение 1,5 МПа. Основание должно соответствовать требованиям *СНиП 2.0.13-88 Полы, СНиП 3.04.01-87 Изоляционные и отделочные работы.*

Подготовка поверхности

Поверхность должна быть без повреждений, чистой, не содержать стоячей воды, без цементного молока, грязи, масла и не содержать непрочные и прилипшие частицы. Для подготовки применять такие методы как шлифовка, фрезеровка или дробеструйная обработка.

Для получения бездефектного покрытия необходимо наносить краску на тщательно загрунтованную поверхность материалом LEVL Coat 151 или LEVL Coat 101.



ПРОМЫШЛЕННЫЕ ПОЛЫ
РЕМОНТ БЕТОНА
ГИДРОИЗОЛЯЦИЯ
АНТИКОРРОЗИЯ

INDUSTRIAL FLOORING
CONCRETE REPAIR
WATERPROOFING
CORROSION PROTECTION

Условия нанесения

Минимальная температура окружающей среды при нанесении +5°C

Максимальная температура окружающей среды при нанесении +30°C

Максимальная относительная влажность воздуха 80%

Максимальное содержание влаги в основании 4%.

Не допустимо выпадение точки росы!

Подготовка материала

Перемешать состав электрическим миксером до однородного состояния. Особое внимание при этом следует уделить материалу, находящемуся на дне тары.

Время отверждения*

Температура	+10°C	+20°C	+30°C
Можно ходить	24 часа	12 часов	8 часов
Легкая нагрузка	5 дней	3 дня	2 дня
Полная нагрузка	8 дней	6 дней	4 дней

*При влажности воздуха 75-80%

Если в помещении низкая влажность воздуха (зимнее время, отапливаемое помещение) рекомендуется выставить по периметру помещения ведра с водой, развесить мокрые тряпки или другим образом повысить влажность.

Нанесение

Удостовериться, что загрунтованная поверхность не имеет пористых участков, в противном случае возможно образование кратеров или пузырей.

Краску наносят меховым или велюровым (не поролоновым!) валиком, кистью или воздушным распылением с нижеуказанным расходом

Расход

Расход материала LEVL Coat 251 составляет 100-200 г/м² на один слой.

При нанесении материала с расходом на один слой больше вышеуказанного, возможно образование дефектов в покрытии (пузырей и пор).

Очистка инструмента

Инструмент очищается ароматическими растворителями (сольвентом, ксилолом) или ацетоном немедленно после использования (не дожидаясь

отверждения материала)

Условия и срок хранения

Хранить в заводской таре при температуре от +5°C до + 20°C в течение 6 месяцев с даты изготовления.

Упаковка

16 кг ведро

33 кг ведро

Техника безопасности

Предостережения

Во время работ с материалом в закрытом помещении должна быть организована достаточная вентиляция, нельзя пользоваться открытым огнем и производить сварочные работы.

Материал может вызвать раздражение кожи. При недостаточной вентиляции помещения необходимо использовать индивидуальные средства защиты.

При попадании на слизистые оболочки или в глаза, немедленно промойте большим количеством воды и обратитесь к врачу.

Рекомендации по эксплуатации полимерного покрытия

Для уборки и очистки полимерного покрытия от различных загрязнений (масляные пятна, органические и неорганические соединения) необходимо применять растворы или концентраты на основе щелочей; не допустимо использование растворов или концентратов на основе кислот, окислителей и их солей.

Экология

В жидкой фазе материал загрязняет воду. Не выливать в воду или на почву. Уничтожать согласно местному законодательству.

LEVL Coat 251 после полного отверждения годится для постоянного или временного контакта с водой.

Токсичность

Класс 3 согласно ГОСТ 12.1.005-88.

LEVL Coat 251 - однокомпонентная полиуретановая композиция.

Электронный журнал / Реестры / Реестр св-в о гос. регистрации

Номер свидетельства	RU.78.01.05.008.E.003004.08.12
Дата	23.08.2012
Кем выдано	Управление по г. Санкт-Петербург
Типографский номер...	200657
Продукция	LEVL Coat 251 - однокомпонентная полиуретановая композиция.
Изготовлена в соотв...	с ТУ 2312-004-94613022-2006 "Полиуретановые защитные покрытия для минеральных поверхностей".
Изготовитель (произ...	ООО "Биформ", 195248, Санкт-Петербург, Ириновский проспект, д.1, лит. Л (Российская Федерация)
Получатель	ООО "Ингри", 129128, Москва, ул. Малахитовая, д.27, стр 1 (Российская Федерация)
Продукция соответст...	Единым санитарно-эпидемиологическим и гигиеническим требованиям к товарам, подлежащим санитарно-эпидемиологическому надзору (контролю)
Область применения	предназначена для использования в качестве защитно-декоративного износостойкого покрытия пола производственных, жилых и общественных зданий; для окраски стен и потолков, других минеральных поверхностей, а так же дерева и композиционных материалов покрытия пола, для окраски стен и потолков, других минеральных поверхностей всех типов помещений.
Протоколы исследов...	Экопартное заключение № 01.07.П.000132.12 от 10.08.2012 г. ГБОУ ВПО СЗГМУ им. И.И. Мечникова Минздравсоцразвития России; протокол лабораторных испытаний ФБУН "СЗНЦ гигиены и общественного здоровья" № 04.0612.1053 от 01.08.2012 г., атт. аккр. № ГСЭН.RU.ЦОА.151 от 05.10.2011 г., зар. в Государственном реестре № РОСС.RU.0001.511172 от 05.10.2011 г.
Этикетка	наименование предприятия-изготовителя; адрес предприятия-изготовителя; наименование, маркировка и назначение продукции; состав продукции; масса нетто или объем; дата изготовления; обозначение ТУ; гарантийный срок хранения; условия хранения; общая инструкция по применению.

Гигиеническая характ...	3 В состав LEVL Coat 251 - однокомпонентной полиуретановой композиции входят Полиизоцианат МДИ 35 %; Растворитель 1,20 %; Загуститель 0,20%; Наполнитель 45,89 %; Пигменты 7,30%; Водоотнимающая добавка 1,5 %; Матирующая добавка 1,2%; Пенегаситель 0,3 %; Растворитель 7,4 %; Катализатор 0,01 %.	Единые санитарные требования
		Раздражающее и кожно-резорбтивное действие ЛКМ в рекомендуемом режиме применения на кожные покровы (при однократном и трехкратном нанесении)
	0 - 4 балла (допускается наличие раздражающего действия от 2-х до 4-х баллов при условии содержания в маркировке средства требования об использовании СИЗ рук и соответствующих предупреждающих надписей).	
	Сенсибилизирующее действие	Допускается наличие аллергенного эффекта у продуктов, при условии внесения в маркировку средств соответствующих предупреждающих надписей и использования СИЗ
		Исследовалась воздушная среда из герметично закрытой камеры, с помещенным в неё образцом, при температуре 20°C и насыщении (соотношении площади окрашенной поверхности к объему камеры) S: V=1,0 м ² /м ³ .
	Уровень выделения химических веществ из материала в воздушную среду не превышает допустимый, а именно:	
	Допустимый уровень миграции, мг/м ³	
	Формальдегид	не более 0,01
		Толуол
	не более 0,30	
	Ксилолы, смесь изомеров	не более 0,10
		Фенол
	не более 0,003	

ДОЖДЕВАЯ КАНАЛИЗАЦИЯ

Комплексная система очистки Триплекс

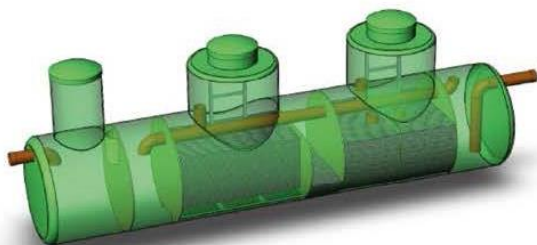

Комплексная система очистки Триплекс АП-ТР предназначена для очистки сточных вод. Система состоит из пескоуловителя, маслобензоотделителя и блока угольной доочистки. Объединение трёх элементов в один моноблок позволяет получить более компактное, удобное в обслуживании и эксплуатации, экономически более выгодное при проведении монтажных работ, решение для очистки ливневых стоков производительностью до 150 л/с. Основными

объектами применения данной установки являются станции АЗС, парковочные площадки, автомойки, службы автосервиса, объекты по хранению нефтепродуктов, складские и производственные площадки, площадки по сбору ливневых стоков.

Устройство и принцип работы

Комплексная Система очистки Триплекс АП-ТР представляет собой цилиндрическую емкость, изготовленную методом автоматической непрерывной намотки. Внутренние перегородки изделия выполнены из стеклопластика и делят объём емкости на 3 отсека: пескоуловитель, маслобензоотделитель и блок угольной доочистки.

Комплексная Система очистки Триплекс АП-ТР работает в самотечном режиме.

Отсек пескоуловителя (отсек ПО) предназначен для улавливания в поступающем стоке взвешенных частиц и их последующего накопления. Принцип действия пескоуловителя основан на физических законах гравитации. Взвешенные вещества под действием собственного веса оседают на дно отсека и подлежат удалению при техническом обслуживании установки.

Отсек маслобензоотделителя (отсек МБО) предназначен для механической очистки поступающего стока от нефтепродуктов, чему способствует прохождение стока через систему коалесцентных модулей. Очистка осуществляется за счёт разности удельных плотностей воды и нефтезагрязнителей.



Коалесцентные модули представляют собой тонкослойные гофрированные ПВХ-пластины, которые благодаря своим свойствам притягивают частицы масла и отталкивают воду. Это свойство позволяет отделить эмульгированные нерастворенные нефте-продукты размером более 0,2 мм и плотностью меньше 1500 кг/м³, в результате на поверхности образуется масляный слой. При техническом обслуживании установки он подлежит откачке. Скорость подъема масляных капель на поверхность воды растет при увеличении размера капель. Использование коалесцентных модулей позволяет добиваться максимального контакта пластин модуля и очищаемой воды. Это способствует более интенсивному укрупнению частиц нефтепродуктов. За счёт собственной вибрации, возникающей при протекании воды, коалесцентные модули самоочищаются.



Тонкая очистка от нефтепродуктов достигается применением микрофильтра на выходе из отсека маслобензоотделителя. Микрофильтр представляет собой лист ретикулированного пенополи-уретана, который обеспечивает глубокую фильтрацию воды от крупных и средних частиц, не создавая при этом сопротивление потоку.

ДОЖДЕВАЯ КАНАЛИЗАЦИЯ

Отсек блока угольной доочистки (сорбционный блок) служит для дополнительной тонкой двухступенчатой очистки сточных вод.



В качестве первой ступени очистки используется активированный уголь ДАК5. Активированный уголь – чрезвычайно пористый материал, обладающий большой удельной площадью поверхности на единицу массы (1 грамм вещества имеет площадь поверхности до 1500м²). Это делает его отличным адсорбентом, позволяя с его помощью эффективно удалять из сточных вод органические загрязнения.

Чем активированный уголь отличается от обычного древесного угля? Активация угля – это в данном случае открытие пор материала, находящихся изначально в закрытом состоянии.



Этот процесс происходит термохимическим путём, или путём обработки угля перегретым паром с примесью углекислого газа.

Второй ступенью очистки является природный цеолит фракции 3-5 мм. Применяемое сочетание сорбирующих материалов позволяет повысить степень очистки стока по биологическим и физико-химическим показателям, обеспечить очистным сооружениям роль барьера при локальном загрязнении сточных вод специфическими элементами (такими как ионы и катионы тяжелых металлов, радионуклиды и др.) и повысить показатели очистки от соединений железа при его концентрации от 0,6 до 21 мг/л.

Для защиты от пиковых сбросов, когда поступающий сток превышает показатели номинальной производительности Системы очистки Триплекс, применяется байпасный трубопровод. Его функция – сброс превышений стока, минуя отсеки маслобензооуловителя и блок угольной доочистки.



ДОЖДЕВАЯ КАНАЛИЗАЦИЯ

Схема комплексной системы очистки Триплекс

Ливневая канализация Триплекс объединяет в себе 3 стадии очистки. В один корпус, выполненный из армированного стеклопластика, входит: пескоуловитель, маслобензоотделитель и сорбционный блок.

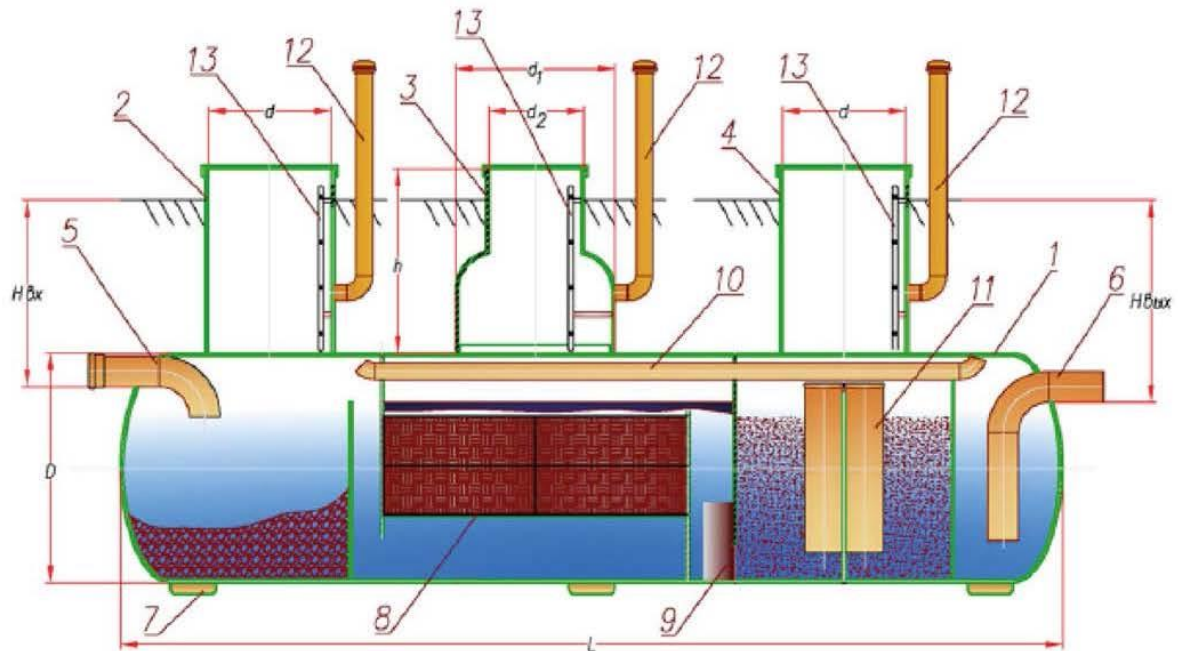

- | | |
|---------------------------------------|--------------------------------------|
| 1 - корпус стеклопластиковый | 8 - блок коалесцентный |
| 2 - горловина обслуживания отсека ПО | 9 - микрофильтр |
| 3 - горловина обслуживания отсека МБО | 10 - байпасный трубопровод Триплекса |
| 4 - горловина обслуживания | 11 - патрубки для обслуживания СБ |
| 5 - подводящий патрубок | 12 - вентиляционный патрубок |
| 6 - отводящий патрубок | 13 - лестница обслуживания |
| 7 - вертикальный стабилизатор | |

Показатели очистки

Показатели до очистки:

По взвешенным веществам – до **2000 мг/л**

По нефтепродуктам – до **120 мг/л**

По БПК5 при 20°C – до **30 мг/л**

Показатели после очистки типовым локальным очистным сооружением «АвестПласт»:

По взвешенным веществам – **не более 3 мг/л**

По нефтепродуктам – **не более 0,05 мг/л.**

По БПК5 при 20°C – **не более 3 мг/л**

ДОЖДЕВАЯ КАНАЛИЗАЦИЯ

Таблица 4. Типовые размеры системы очистки Триплекс

Производительность (л/с)	МКО до 500 мг вв	СКО до 1000 мг вв	БКО до 2000 мг вв
1,5	D=1000; L=5000	D=1000; L=5200	D=1000; L=6100
2	D=1000; L=5400	D=1000; L=5600	D=1000; L=6500
3	D=1400; L=4000	D=1400; L=4200	D=1400; L=7100
4	D=1400; L=4600	D=1400; L=4800	D=1400; L=7800
5	D=1400; L=5100	D=1400; L=5500	D=2000; L=4100
6	D=1400; L=5700	D=1400; L=6100	D=2000; L=4400
7	D=1400; L=6200	D=1400; L=6600	D=2000; L=4800
10	D=2000; L=4000	D=2000; L=4400	D=2000; L=5200
15	D=2000; L=5700	D=2000; L=6200	D=2000; L=6800
20	D=2000; L=6800	D=2000; L=7500	D=2000; L=8500
25	D=2000; L=7600	D=2400; L=6000	D=2400; L=6700
30	D=2000; L=7950	D=2400; L=6750	D=2400; L=7350
40	D=2400; L=6400	D=2400; L=7400	D=2400; L=8300
50	D=2400; L=8800	D=2400; L=10000	D=2400; L=11200

Производительностью более 50 л/с размеры рассчитываются индивидуально. Диаметры очистных сооружений могут быть от 800мм до 4200 мм, длина до 25 000 мм.

** Габариты могут быть изменены по согласованию сторон.*



Планы-схемы промплощадки БелАЭС с расположением мест накопления отходов

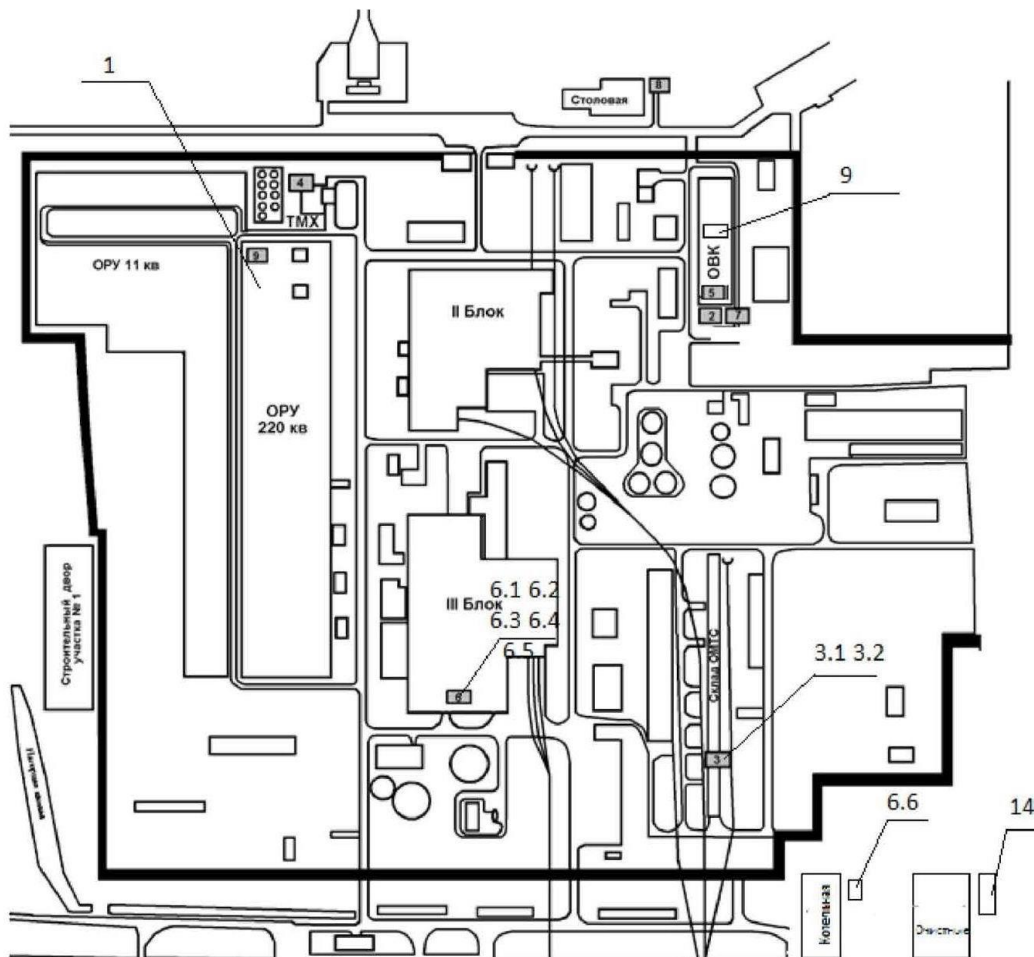

План-схема промплощадки энергоблока № 3 Белоярской АЭС с расположением мест накопления отходов

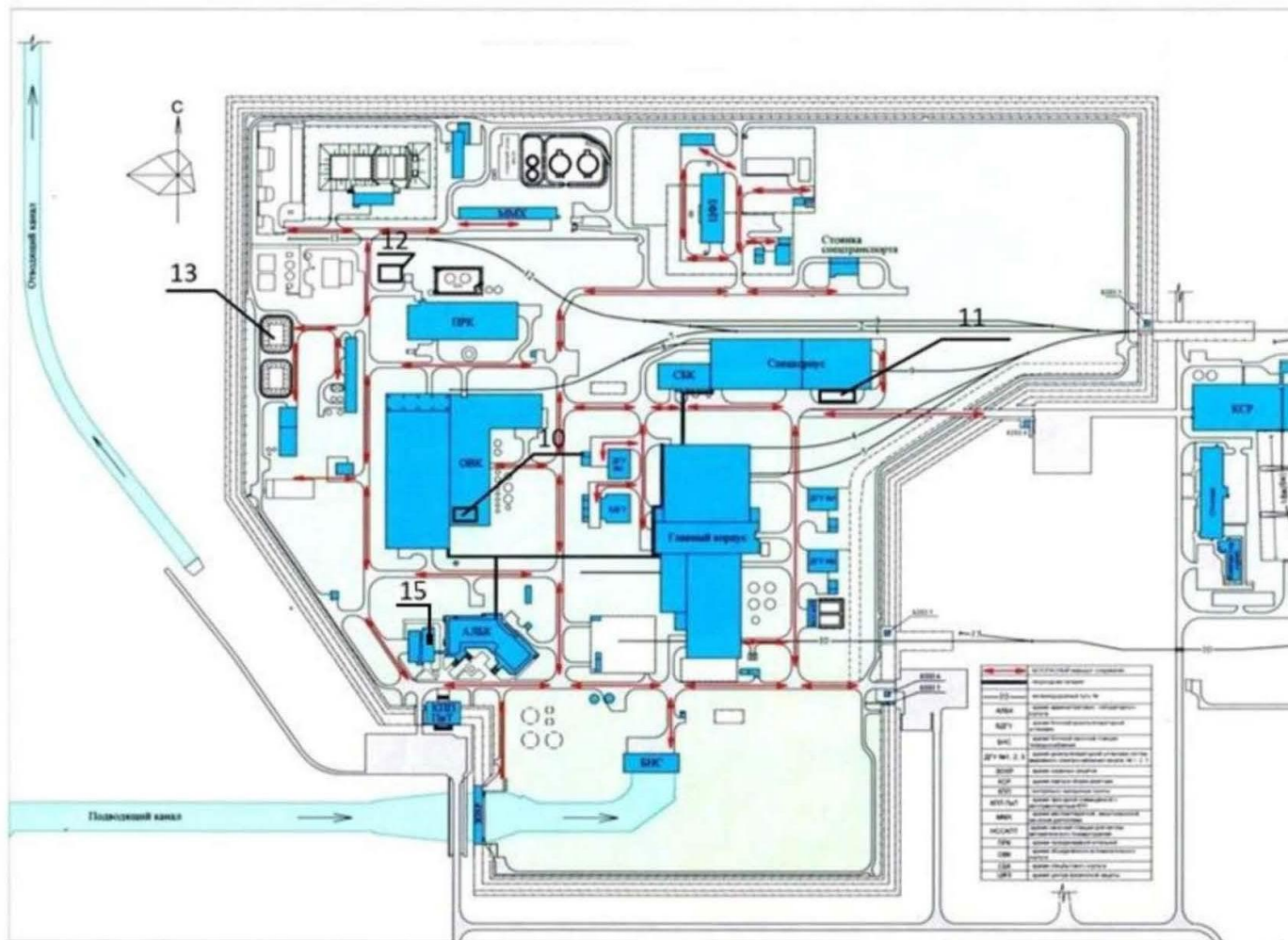

План-схема промплощадки энергоблока № 4 Белоярской АЭС с расположением мест накопления отходов



Санитарно-эпидемиологическое заключение № 66.СО.01.000.Т.000004.05.19 от 17.05.2019 г.



**ФЕДЕРАЛЬНАЯ СЛУЖБА ПО НАДЗОРУ
В СФЕРЕ ЗАЩИТЫ ПРАВ ПОТРЕБИТЕЛЕЙ И БЛАГОПОЛУЧИЯ ЧЕЛОВЕКА
МЕЖРЕГИОНАЛЬНОЕ УПРАВЛЕНИЕ №32 ФЕДЕРАЛЬНОГО МЕДИКО-
БИОЛОГИЧЕСКОГО АГЕНТСТВА**

(наименование территориального органа)

САНИТАРНО-ЭПИДЕМИОЛОГИЧЕСКОЕ ЗАКЛЮЧЕНИЕ

№ 66.СО.01.000.Т.000004.05.19 ОТ 17.05.2019 г.

Настоящим санитарно-эпидемиологическим заключением удостоверяется, что требования, установленные в проектной документации (перечислить рассмотренные документы, указать наименование и адрес организации-разработчика):

"Белоярская АЭС. I очередь. Комплекс переработки жидких радиоактивных отходов. Обоснование неизменности размеров и границ санитарно-защитной зоны Белоярской АЭС в связи с вводом в эксплуатацию КП ЖРО"



Акционерное общество "Раопроект", 192019, г. Санкт-Петербург, наб. Обводного канала, 14" ("Российская Федерация")"

СООТВЕТСТВУЮТ (~~НЕ СООТВЕТСТВУЮТ~~) государственным санитарно-эпидемиологическим правилам и нормативам (ненужное зачеркнуть, указать полное наименование санитарных правил)

СП 2.6.1. 2523-09 "Нормы радиационной безопасности" (НРБ-99/2009), СП 2.6.1. 2612-10 "Основные санитарные правила обеспечения радиационной безопасности" (ОСПОРБ-99/2010), СанПиН 2.6.1.24-03 "Санитарные правила проектирования и эксплуатации атомных станций" (СП АС-03), СП 2.6.1.2216-07 "Санитарно-защитные зоны и зоны наблюдения радиационных объектов. Условия эксплуатации и обоснование границ (СП СЗ3 и ЗН-07)"

Основанием для признания представленных документов соответствующими (не соответствующими) государственным санитарно-эпидемиологическим правилам и нормативам являются (перечислить рассмотренные документы):

Экспертное заключение от 22.03.2019 №29/19-П(Ф), выданное ФГБУЗ ЦГиЭ № 32 ФМБА России (аттестат аккредитации № RA.RU.710169 от 19.10.2016)



Главный государственный санитарный врач
(заместитель главного государственного санитарного врача)

№1778704

И.В. Рыжкина



Номер листа: 1

ФЕДЕРАЛЬНАЯ СЛУЖБА ПО НАДЗОРУ
В СФЕРЕ ЗАЩИТЫ ПРАВ ПОТРЕБИТЕЛЕЙ И БЛАГОПОЛУЧИЯ ЧЕЛОВЕКА

МЕЖРЕГИОНАЛЬНОЕ УПРАВЛЕНИЕ №32 ФЕДЕРАЛЬНОГО МЕДИКО-
БИОЛОГИЧЕСКОГО АГЕНТСТВА

(наименование территориального органа)

ПРИЛОЖЕНИЕ
К САНИТАРНО-ЭПИДЕМИОЛОГИЧЕСКОМУ ЗАКЛЮЧЕНИЮ

№ 66.СО.01.000.Т.000004.05.19 ОТ 17.05.2019 г.

"Белоярская АЭС. I очередь. Комплекс переработки жидких радиоактивных отходов. Обоснование неизменности размеров и границ санитарно-защитной зоны Белоярской АЭС в связи с вводом в эксплуатацию КП ЖРО"

Проект "Белоярская АЭС. I очередь. Комплекс переработки жидких радиоактивных отходов. Обоснование неизменности размеров и границ санитарно-защитной зоны Белоярской АЭС в связи с вводом в эксплуатацию КП ЖРО" (далее в тексте - проект неизменности СЗЗ) обосновывает неизменность существующей санитарно-защитной зоны Белоярской АЭС, установленной Постановлением Главы муниципального образования "Город Заречный" от 25.09.2005 № 932-П, в связи со строительством комплекса переработки жидких радиоактивных отходов. Комплекс переработки жидких радиоактивных отходов (далее по тексту - КП ЖРО) проектируется с целью повышения надежности эксплуатации Белоярской АЭС и защиты окружающей среды. КП ЖРО предназначен для получения отвержденных радиоактивных отходов, отвечающих требованиям промежуточного контролируемого хранения и последующего захоронения. Переработке на КП ЖРО будут подвергнуты жидкие радиоактивные отходы блоков 1, 2, 3 Белоярской АЭС, находящиеся в баках хранилищ жидких радиоактивных отходов ХЖО-1 и ХЖО-2 в виде солевых растворов (кубовых остатков), пульпы фильтрующих материалов и шламов трапных вод.

Для реализации производственной программы переработки жидких радиоактивных отходов Белоярской АЭС выбраны три метода:

- метод ионоселективной сорбции радионуклидов из ЖРО, позволяющий сократить объемы РАО для захоронения;
- метод кондиционирования ионообменных смол (ИОС) путем их осушки;
- метод отверждения ЖРО (нерастворимого шлама) посредством включения их в цементную матрицу, позволяющий перевести ЖРО в форму, безопасную при хранении, транспортировании и захоронении.

В соответствии с принятой технологией в здании установок КП ЖРО при переработке отходов практически исключено выделение в воздух производственных помещений радиоактивных газов и аэрозолей, а также протечек жидких радиоактивных отходов. Удаляемый вентиляционными системами здания воздух очищается на аэрозольных фильтрах с коэффициентом очистки 99,95% и выбрасывается в венттрубу здания.

Выбросы от объекта в период эксплуатации не окажут негативного воздействия на окружающую

Главный государственный санитарный врач
(заместитель главного государственного санитарного врача)

И. В. Рыжкина





Номер листа: 2

**ФЕДЕРАЛЬНАЯ СЛУЖБА ПО НАДЗОРУ
В СФЕРЕ ЗАЩИТЫ ПРАВ ПОТРЕБИТЕЛЕЙ И БЛАГОПОЛУЧИЯ ЧЕЛОВЕКА**

**МЕЖРЕГИОНАЛЬНОЕ УПРАВЛЕНИЕ №32 ФЕДЕРАЛЬНОГО МЕДИКО-
БИОЛОГИЧЕСКОГО АГЕНТСТВА**

(наименование территориального органа)

**ПРИЛОЖЕНИЕ
К САНИТАРНО-ЭПИДЕМИОЛОГИЧЕСКОМУ ЗАКЛЮЧЕНИЮ**

№ 66.СО.01.000.Т.000004.05.19 ОТ 17.05.2019 г.

"Белоярская АЭС. I очередь. Комплекс переработки жидких радиоактивных отходов. Обоснование неизменности размеров и границ санитарно-защитной зоны Белоярской АЭС в связи с вводом в эксплуатацию КП ЖРО"

среду и население, так как максимальное значение суммарной годовой эффективной дозы облучения населения по всем путям облучения составляет $6,98 \cdot 10^{-7}$ Зв/год ($6,98 \cdot 10^{-7}$ мЗв/год), что гораздо меньше минимально значимой дозы 10 мкЗв в год. Максимум суммарной годовой эффективной дозы достигается в точке к востоку на расстоянии 500 м от источника выбросов. В остальных точках суммарная доза облучения по всем путям облучения будет меньше.

Анализ принятых в проекте решений по водоснабжению и водоотведению показывает, что в процессе безаварийной эксплуатации объекта негативное воздействие на подземные и поверхностные воды не ожидается. Для удаления стоков из помещений зоны контролируемого доступа предусмотрена система специальной канализации, в которую поступают стоки от технологических установок, от дезактивации помещений и оборудования, от умывальников санпропускника и санузлов зоны контролируемого доступа. Стоки перекачиваются на установку спецводоочистки. Фактические сбросы ливневых стоков в Белоярское водохранилище и очищенных хозяйственно-фекальных стоков в Ольховское болото с учетом КП ЖРО не превысят существующих утвержденных НДС Белоярской АЭС, что обеспечивает не превышение квоты предела годовой дозы, установленной на облучение населения от жидких сбросов радионуклидов в поверхностные воды.

В соответствии с проектом неизменности СЗЗ рассчитанное значение суммарной годовой эффективной дозы облучения населения от выбросов радиоактивных веществ в атмосферу гарантирует, что при соблюдении заявленных нормативов выбросов облучение местных жителей не превысит минимально значимую дозу - 10 мкЗв в год (1% от предела дозы для населения от техногенного облучения), что обусловит максимальный пожизненный индивидуальный риск ниже значений предела индивидуального пожизненного риска в условиях нормальной эксплуатации для техногенного облучения в течение года, установленного СанПиН 2.6.1.2523-09 для населения.

На данный момент СЗЗ Белоярской АЭС установлена со значительным запасом по уровню воздействия на население газоаerosольных выбросов, содержащих радиоактивные вещества. Ввод в эксплуатацию КП ЖРО не требует пересмотра размеров СЗЗ с точки зрения радиационного, химического, физического (нерадиационного) воздействия.

Установленные в настоящее время размеры СЗЗ проектом неизменности СЗЗ предлагаются.

Главный государственный санитарный врач
(заместитель главного государственного санитарного врача)





Номер листа: 3

**ФЕДЕРАЛЬНАЯ СЛУЖБА ПО НАДЗОРУ
В СФЕРЕ ЗАЩИТЫ ПРАВ ПОТРЕБИТЕЛЕЙ И БЛАГОПОЛУЧИЯ ЧЕЛОВЕКА**

**МЕЖРЕГИОНАЛЬНОЕ УПРАВЛЕНИЕ №32 ФЕДЕРАЛЬНОГО МЕДИКО-
БИОЛОГИЧЕСКОГО АГЕНТСТВА**

(наименование территориального органа)

**ПРИЛОЖЕНИЕ
К САНИТАРНО-ЭПИДЕМИОЛОГИЧЕСКОМУ ЗАКЛЮЧЕНИЮ**

№ 66.СО.01.000.Т.000004.05.19 ОТ 17.05.2019 г.

"Белоярская АЭС. I очередь. Комплекс переработки жидких радиоактивных отходов. Обоснование неизменности размеров и границ санитарно-защитной зоны Белоярской АЭС в связи с вводом в эксплуатацию КП ЖРО"

сохранить, так как они обеспечивают, с учетом возводимого КП ЖРО, соблюдение гигиенических нормативов качества атмосферного воздуха, почв, гидросферы, а также снижение физических факторов воздействия до уровней значительно ниже предельно допустимых.



Главный государственный санитарный врач
(заместитель главного государственного санитарного врача)



Протокол общественных слушаний по предварительному варианту материалов оценки воздействия на окружающую среду объекта «Белоярская АЭС. I очередь. Комплекс переработки жидких радиоактивных отходов»

**ПРОТОКОЛ
общественных слушаний
по предварительному варианту материалов оценки воздействия на окружающую среду деятельности по сооружению и эксплуатации объекта: «Белоярская АЭС. I очередь. Комплекс переработки жидких радиоактивных отходов»**

ГО Заречный

28 июня 2019 г.

Дата проведения: 28 июня 2019 г., 16 час. 00 мин. – 18 час. 16 мин.

Место проведения: ДК «Ровесник», расположенный по адресу: Свердловская область, г. Заречный, ул. Ленина, д. 11.

Повестка слушаний: обсуждение предварительного варианта материалов оценки воздействия на окружающую среду деятельности по сооружению и эксплуатации объекта: «Белоярская АЭС. I очередь. Комплекс переработки жидких радиоактивных отходов».

Органом, ответственным за организацию и проведение общественных слушаний по предварительному варианту материалов оценки воздействия на окружающую среду деятельности по сооружению и эксплуатации объекта: «Белоярская АЭС. I очередь. Комплекс переработки жидких радиоактивных отходов» является администрация городского округа Заречный (при содействии АО «Концерн Росэнергоатом»). Общественные слушания проводит рабочая группа, утвержденная Постановлением администрации городского округа Заречный от 17 мая 2019 года № 522-П «Об организации и проведении общественных слушаний по предварительному варианту материалов оценки воздействия на окружающую среду деятельности по сооружению и эксплуатации объекта «Белоярская АЭС. I очередь. Комплекс переработки жидких радиоактивных отходов».

Информация о проведении общественных слушаний доведена до сведения общественности в соответствии с п. 4.8. Положения об оценке воздействия намечаемой хозяйственной и иной деятельности на окружающую среду в Российской Федерации, утвержденного приказом Госкомэкологии России от 16.05.2000 № 372:

- 1) на федеральном уровне – в «Российской газете» от 24 мая 2019 года № 111;
- 2) на региональном уровне – в газете «Областная газета» от 24 мая 2019 года № 88;
- 3) на местном уровне – в Бюллетене официальных документов городского округа Заречный от 23 мая 2019 года № 25, а также в издании «Любимый город» от 23 мая 2019 года № 18.

В общественных слушаниях приняли участие 556 человек (приложение № 1 к настоящему Протоколу): жители муниципального образования «Городской округ Заречный», соседних районов Свердловской области, других регионов России, представители органов власти, партий, общественно-политических организаций, молодежных и экологических движений, АО «Концерн Росэнергоатом», Государственной корпорации «Росатом», других подразделений в области атомной энергетики, СМИ.

Председатель рабочей группы по организации и проведению общественных слушаний: Сурина Светлана Михайловна – заместитель главы администрации городского округа Заречный по финансово-экономическим вопросам и стратегическому планированию.

Решением рабочей группы ведущим общественных слушаний назначен Захарцев Андрей Владимирович – Глава городского округа Заречный.

Секретари общественных слушаний: Каирова Ксения Константиновна – заведующий отделом экологии и природопользования МКУ ГО Заречный «Административное управление»; Горепекин Сергей Александрович – главный эксперт Департамента по работе с регионами и органами государственной власти АО «Концерн Росэнергоатом».

При проведении общественных слушаний велась непрерывная аудио- и видеозапись (приложение № 11 к настоящему Протоколу).

Слушали:

1. Сурину Светлану Михайловну – заместителя главы администрации городского округа Заречный по финансово-экономическим вопросам и стратегическому планированию.

Открыла общественные слушания.

Сообщила, что предметом общественных слушаний является обсуждение предварительного варианта материалов оценки воздействия на окружающую среду деятельности по сооружению и эксплуатации объекта: «Белоярская АЭС. I очередь. Комплекс переработки жидких радиоактивных отходов».

Отметила, что в соответствии с Постановлением администрации городского округа Заречный от 17 мая 2019 года № 522-П «Об организации и проведении общественных слушаний по предварительному варианту материалов оценки воздействия на окружающую среду деятельности по сооружению и эксплуатации объекта «Белоярская АЭС. I очередь. Комплекс переработки жидких радиоактивных отходов» общественные слушания организует и проводит рабочая группа. Сформирована она была из 21 человека, исходя из принципа равного представительства в её составе органов местного самоуправления муниципального образования «Городской округ Заречный», заказчика и заинтересованной общественности. Рабочая группа была создана в целях оказания содействия органам местного самоуправления муниципального образования «Городской округ Заречный» и заказчику (исполнителю) намечаемой хозяйственной или иной деятельности в

определении порядка проведения общественных слушаний, а также для обеспечения полноты учета замечаний и предложений участников, заинтересованной общественности в итоговых документах слушаний.

Сообщила, что рабочая группа провела три заседания (приложения № 7-9 к настоящему Протоколу), на которых избраны председатель и заместитель председателя рабочей группы, секретари, руководители подгрупп по направлениям деятельности. В рабочей группе также приняли участие представители специализированных служб и эксплуатирующих организаций. На одном из заседаний был принят Регламент проведения общественных слушаний (приложение № 6 к настоящему Протоколу), которым участники и будут руководствоваться сегодня, то есть в день проведения общественных слушаний.

Представила Президиум общественных слушаний в составе:

- Тюменцев Вячеслав Яковлевич, – заместитель Министра природных ресурсов и экологии Свердловской области;
- Захарцев Андрей Владимирович – Глава городского округа Заречный, ведущий общественных слушаний;
- Сидоров Иван Иванович – заместитель Генерального директора – директор филиала Акционерного общества «Концерн Росэнергоатом» «Белоярская атомная станция»;
- Сурина Светлана Михайловна, – заместитель главы администрации городского округа Заречный по финансово-экономическим вопросам и стратегическому планированию, председатель рабочей группы по подготовке и проведению общественных слушаний.

Представила секретарей общественных слушаний:

- 1) Каирова Ксения Константиновна – заведующий отделом экологии и природопользования МКУ ГО Заречный «Административное управление»;
- 2) Горепекин Сергей Александрович – главный эксперт Департамента по работе с регионами и органами государственной власти АО «Концерн Росэнергоатом».

Сообщила, что в общественных слушаниях принимают участие жители муниципального образования «Городской округ Заречный», соседних районов Свердловской области, других регионов России, представители органов власти, партий, общественно-политических организаций, молодежных и экологических движений, «Концерна Росэнергоатом», Государственной корпорации «Росатом», других подразделений в области атомной энергетики, СМИ.

Сообщила о том, что к моменту начала общественных слушаний зарегистрировано 476 участников.

Передала слово ведущему общественных слушаний Захарцеву Андрею Владимировичу.

Поприветствовал участников общественных слушаний.

Проинформировал, что настоящие слушания проводятся на основании и во исполнение норм:

- Конституции Российской Федерации,
- Федерального закона от 10 января 2002 года № 7-ФЗ «Об охране окружающей среды»;
- Федерального закона от 23 ноября 1995 года № 174-ФЗ «Об экологической экспертизе»;
- Федерального закона от 21 ноября 1995 года № 170-ФЗ «Об использовании атомной энергии»;
- Федерального закона от 21 июля 2014 года № 212-ФЗ «Об основах общественного контроля в Российской Федерации»;
- Приказа Госкомэкологии от 16 мая 2000 года № 372 «Об утверждении Положения об оценке воздействия намечаемой хозяйственной и иной деятельности на окружающую среду в Российской Федерации»;
- Устава городского округа Заречный;
- Положения о порядке организации и проведения общественных слушаний по предварительному варианту материалов оценки воздействия намечаемой хозяйственной и иной деятельности на окружающую среду, общественных слушаний об объектах государственной экологической экспертизы на территории городского округа Заречный, утвержденного решением Думы городского округа Заречный от 28 марта 2019 года № 30-Р;
- Постановления администрации городского округа Заречный от 17 мая 2019 года № 522-П «Об организации и проведении общественных слушаний по предварительному варианту материалов оценки воздействия на окружающую среду деятельности по сооружению и эксплуатации объекта «Белоярская АЭС. I очередь. Комплекс переработки жидких радиоактивных отходов».

Сообщил, что основанием для проведения общественных слушаний послужило обращение Концерна «Росэнергоатом», которому предшествовало ознакомление общественности с проектом технического задания на проведение оценки воздействия на окружающую среду (далее – Техническое задание на ОВОС) с 12 марта по 11 апреля 2019 года.

Отметил, что в письменном виде поступило одно предложение от жителя города Заречного, о чем свидетельствует соответствующая запись в Журнале учета замечаний и предложений на проект технического задания. На поступившее предложение был подготовлен ответ в письменном виде и направлен заявителю.

Подчеркнул, что техническое задание утверждено и.о. первого заместителя Генерального директора – директора Филиала Концерна «Росэнергоатом» по реализации капитальных проектов Тверитиновым Дмитрием Ивановичем для формирования предварительного варианта материалов ОВОС.

Отметил, что текст утвержденного технического задания и предварительные материалы ОВОС доступны для ознакомления и замечаний с 27 мая 2019 года по 29 июля 2019 года по рабочим дням с 9.00 до 17.00 по следующим адресам:

1. Свердловская область, город Заречный, ул. Кузнецова, 10, филиал Центральной городской библиотеки Муниципального Казенного Учреждения Городского округа Заречный «Централизованная библиотечная система»;

2. Свердловская область, город Заречный, ул. Невского, 3, администрация городского округа Заречный, кабинет 305,

а также на официальном сайте городского округа Заречный <http://gorod-zarechny.ru> и на официальном сайте Акционерного Общества «Концерн Росэнергоатом» <http://www.rosenergoatom.ru> в подразделе «Общественные слушания».

Информация о месте нахождения Технического задания на ОВОС и предварительного варианта материалов ОВОС, сроках ознакомления с документацией, о дате и месте проведения общественных слушаний в соответствии с законодательством Российской Федерации была опубликована в официальных изданиях трех уровней:

1) на федеральном уровне – в «Российской газете» от 24 мая 2019 года № 111;

2) на региональном уровне – в газете «Областная газета» от 24 мая 2019 года № 88;

3) на местном уровне – Бюллетень официальных документов городского округа Заречный от 23 мая 2019 года № 25, а также в издании «Любимый город» от 23 мая 2019 года № 18.

Особое внимание ведущий заострил на том, что согласно регламенту, регистрация участников общественных слушаний началась в 15 часов и продлится до окончания общественных слушаний. Общественные слушания начались в 16 часов. Время проведения общественных слушаний не ограничено, перерывов во время слушаний не будет, при этом вход в зал и выход из него ограничиваться не будет.

Ведущий отметил, что сначала будет заслушан основной доклад разработчика ОВОС, который представит ведущий инженер-эколог Акционерного Общества «РАОПРОЕКТ» Харин Владислав Владимирович. Тема доклада: «Предварительный вариант материалов оценки воздействия на окружающую среду деятельности по сооружению и эксплуатации объекта «Белоярская АЭС. I очередь. Комплекс переработки жидких радиоактивных отходов»; время доклада – до 30 минут.

Затем будет представлен содоклад заместителя главного инженера Белоярской АЭС по безопасности и надежности Шаманского Валерия Александровича на тему: «Опыт эксплуатации энергоблоков с реакторами БН-600 и БН-800. Проект БН-1200» – до 15 минут.

Далее – содоклад руководителя органа инспекции Федерального Государственного Бюджетного Учреждения Здравоохранения Центра гигиены и эпидемиологии № 32 Федерального медико-биологического Агентства Симошина Алексея Андреевича на тему: «Санитарно-эпидемиологическая экспертиза проектной документации по обоснованию неизменности размеров и границ санитарно-защитной зоны Белоярской АЭС в связи с вводом в

эксплуатацию комплекса переработки жидких радиоактивных отходов» – до 15 минут.

Как отметил ведущий, во время докладов участники слушаний могут на бланках, полученных при регистрации, в письменном виде задать вопросы или сообщить о желании выступить по теме общественных слушаний, для чего необходимо заполнить полученный при регистрации бланк и передать его в секретариат, расположенный в первом ряду: либо самостоятельно, либо через волонтеров, которые находятся в зале.

Ведущий обратил внимание участников на то, что после того, как выступят заявленные докладчик и содокладчики, слово будет предоставлено участникам общественных слушаний, пожелавшим высказать свое мнение по предмету слушаний. Каждое выступление должно длиться не более 5 минут. Подчеркнул, что за 30 секунд до окончания выступления выступающий будет предупрежден автоматическим звуковым сигналом. Окончание выступления в регламентное время также регулируется автоматически. О выступлении каждого участника общественных слушаний будет объявлено заранее.

Сообщил, что осуществлять показ слайдов и иных наглядных фото- и видеоматериалов во время своего выступления вправе только те участники общественных слушаний, которые заблаговременно уведомили секретарей общественных слушаний и представили свои наглядные фото- и видеоматериалы на обозрение членов рабочей группы в период с начала регистрации участников общественных слушаний – т.е. с 15 часов до 16 часов 30 минут. Решение о показе слайдов и иных наглядных фото- и видеоматериалов или об отказе их демонстрации принимается и оформляется протоколом рабочей группы.

Отметил, что за выступлениями докладчиков и подавших заявки на выступление участников общественных слушаний последуют ответы компетентных специалистов на поступившие вопросы. После того, как выступят все желающие и будут даны ответы на вопросы участников слушаний, общественные слушания завершатся.

Обратил внимание присутствующих, что в зале ведется непрерывная видео- и аудиозапись.

2. Напомнил, что все присутствующие могут письменно задавать вопросы во время выступления докладчиков, а также сообщить о желании выступить по теме общественных слушаний, заполнив бланк, полученный при регистрации, и передав его в секретариат до начала ответов на вопросы.

Пригласил для доклада ведущего инженера-эколога Акционерного Общества «РАОПРОЕКТ» Харин Владислав Владимирович. Тема доклада: «Предварительный вариант материалов оценки воздействия на окружающую среду деятельности по сооружению и эксплуатации объекта «Белоярская АЭС. I очередь. Комплекс переработки жидких радиоактивных отходов» – до 30 минут.

По теме общественных слушаний был сделан основной доклад:

2.1. Ведущий инженер-эколог Акционерного Общества «РАОПРОЕКТ» Харин Владислав Владимирович. Тема доклада: «Предварительный вариант материалов оценки воздействия на окружающую среду деятельности по сооружению и эксплуатации объекта «Белоярская АЭС. I очередь. Комплекс переработки жидких радиоактивных отходов».

Поприветствовал всех собравшихся.

Отметил, что представляет материалы оценки воздействия на окружающую среду комплекса переработки жидких радиоактивных отходов Белоярской АЭС.

Обозначил, что выступление состоит трех частей:

- текущее состояние объекта Белоярской АЭС до начала строительства комплекса переработки жидких радиоактивных отходов;
- возможные факторы влияния комплекса переработки радиоактивных отходов на окружающую среду;
- оценка влияния объекта проектирования на окружающую среду.

Отметил, что Заказчиком данной работы является «Концерн Росэнергоатом», разработчик предварительных материалов оценки воздействия на окружающую среду – Акционерное общество «РАОПРОЕКТ».

Подчеркнул, что оценка воздействия намечаемой хозяйственной и иной деятельности на окружающую среду – это процесс, который необходим для принятия управленческого решения на основе:

1. Определения возможных неблагоприятных воздействий на окружающую среду.
2. Оценки экологических последствий.
3. Учета общественного мнения.
4. Разработки мер по уменьшению и предотвращению неблагоприятного воздействия на окружающую среду.

Отметил, что Материалы оценки воздействия разработаны в соответствии с требованиями федеральных законов и нормативных документов; структура материалов ОВОС определена в Приказе Госкомэкологии № 372. Так материалы ОВОС состоят из нескольких блоков. Основные из них:

- обоснование необходимости проекта;
- описание объекта проектирования;
- результаты исследования состояния окружающей среды в районе размещения комплекса переработки жидких радиоактивных отходов Белоярской АЭС;
- виды и величина воздействия рассматриваемого объекта;

- принятые в проекте меры по предотвращению и снижению негативного воздействия;

- краткое содержание программ мониторинга, реализуемого на протяжении всего срока эксплуатации объекта;

- вывод о допустимости реализации проекта.

Рассказал, что жидкие радиоактивные отходы, накопленные за время работы выводимых из эксплуатации первого и второго блоков Белоярской АЭС, находятся в хранилищах жидких радиоактивных отходов. С целью повышения безопасности обращения с накопленными жидкими радиоактивными отходами и защиты окружающей среды и разработан проект комплекса переработки жидких радиоактивных отходов. Отказ от строительства такого комплекса приведет в ближайшем будущем к заполнению существующих хранилищ радиоактивных отходов и нарушению требований нормативной документации РФ.

Продемонстрировал карту-схему расположения проектируемого объекта на площадке Белоярской АЭС.

Отметил, что в состав комплекса переработки ЖРО входят:

- здание установок переработки ЖРО;
- эстакада для транспортировки технологических сред;
- склад вспомогательных материалов.

Основное здание включает три технологические линии переработки жидких радиоактивных отходов Белоярской АЭС:

- ионоселективной сорбции, позволяющей сократить объемы жидких радиоактивных отходов для передачи Национальному оператору;
- кондиционирования ионообменных смол;
- отверждения жидких радиоактивных отходов, позволяющий перевести жидкие радиоактивные отходы в форму, безопасную для хранения, транспортирования и захоронения.

Подчеркнул, что в рамках проектных работ изучены радиационные и нерадиационные показатели качества атмосферного воздуха, наземных экосистем, продукты питания местного производства, водные экосистемы и уровни воздействия на население.

В рамках инженерно-экологических изысканий было исследовано:

- радиационная обстановка на участке размещения объекта и в зоне наблюдения Белоярской АЭС;
- состояние атмосферного воздуха на границе санитарно-защитной зоны Белоярской АЭС и на границе жилой застройки;
- состояние почв, грунтов и донных отложений;
- состояние поверхностных и подземных вод.

Помимо исследований, в работах проанализирован огромный массив данных о состоянии окружающей среды, полученный Белоярской АЭС в ходе проведения регулярных работ по мониторингу.

Коротко рассказал об основных результатах:

1. Атмосферный воздух

Среднегодовые объемные активности нуклидов в приземном слое воздуха за пределами территории Белоярской АЭС в десятки тысяч раз меньше установленных нормативов.

Концентрации загрязняющих химических веществ от двух до десяти раз меньше установленных предельно допустимых концентраций.

2. Наземные экосистемы

Содержание радионуклидов в почве в зоне наблюдения, санитарно-защитной зоне Белоярской АЭС и в контрольных пунктах не превышают допустимых значений.

Превышений допустимых уровней содержания радионуклидов в растительных продуктах питания местного производства не обнаружено.

3. Водные объекты

Гидрохимический режим и радиационная обстановка Белоярского водохранилища, рек Пышма и Ольховка соответствует нормам:

- содержание радионуклидов в воде открытых водоемов в районе Белоярской АЭС значительно (в десятки раз и более раз) ниже допустимых значений;
- удельная активность радионуклидов в донных отложениях не превышает предельных значений;
- объемные активности нуклидов в грунтовых водах находились ниже предела определения методики.

4. Дозовые нагрузки на население

Регистрируемая мощность дозы гамма-излучения в санитарно-защитной зоне и зоне наблюдения находится на уровне естественного фона.

Подчеркнул, что первую часть рассмотрел и перешел ко второй части.

В ОВОС рассмотрено:

Радиационное воздействие:

- выбросы радиоактивных веществ в атмосферу;
- сбросы радиоактивных веществ;
- образование радиоактивных отходов.

Нерадиационное воздействие:

В документе рассмотрены:

- выбросы химических загрязняющих веществ;
- сброс жидких отходов, содержащих химические загрязняющие вещества;

- акустическое воздействие;
- электромагнитное воздействие;
- отходы производства и потребления;
- воздействие на геологическую среду.

Перешел к третьей части.

Начал с оценки выбросов в атмосферу:

Выбросы радиоактивных веществ от комплекса переработки жидких радиоактивных отходов в сотни тысяч раз меньше разрешенного выброса и в 50 раз меньше, чем выбросы Белоярской АЭС.

А выбросы вредных химических веществ в тысячи раз меньше как разрешенного выброса, так и выбросов АЭС.

Отметил, что объем сброса хозяйственно-бытовых и производственных сточных вод КП ЖРО составит менее, чем половину процента от фактического сброса Белоярской АЭС, объем поверхностно-ливневого стока – 1,3%.

Объемные активности радионуклидов в сбросной воде из каждого выпуска Белоярской АЭС с учетом комплекса переработки жидких радиоактивных отходов на порядок ниже нормативно допустимого.

Подчеркнул, что в составе ОВОС выполнена оценка воздействия комплекса переработки жидких радиоактивных отходов на население.

Расчетные значения дозовых нагрузок являются пренебрежимо малым значением.

Отметил, что оценку воздействия комплекса переработки жидких радиоактивных отходов на окружающую среду рассмотрели, предложил рассмотреть вопрос обеспечения безопасности.

Безопасность процесса утилизации ЖРО обеспечивается:

- технологией процесса выпаривания;
- технологией процесса цементирования;
- надежностью строительных конструкций и оборудования здания;
- высокой квалификацией персонала;
- гарантированным энергетическим обеспечением;
- наличием радиационного контроля.

Подчеркнул, что в соответствии с законодательством в материалах ОВОС рассмотрены различные сценарии нарушения режима нормальной эксплуатации объекта, т.е. аварийные ситуации, перечень которых представлен на слайде.

Проведенные расчеты уровней воздействия даже при самых неблагоприятных сценариях развития показали, что дозовые нагрузки значительно меньше критерия принятия решения о введении мер по защите населения.

Рассказал, что достижение таких незначительных уровней воздействия на окружающую среду обусловлено реализацией ряда технических и организационных мероприятий:

- использование систем фильтрации и очистки с эффективностью около 100 %;
- применение сертифицированного оборудования;
- поддержание на высоком уровне культуры безопасности и строгое соблюдение технологических регламентов;
- непрерывный радиационный контроль технологических процессов и доз персонала;
- проведение систематического мониторинга состояния окружающей среды в районе размещения Белоярской АЭС.

Продемонстрировал схему расположения АЭС и точек мониторинга окружающей среды, в том числе сеть постов автоматизированного радиационного контроля (АСКРО).

Подчеркнул, что на схеме обозначены пункты постоянного наблюдения, места установки дозиметров, места установок кювет для сбора выпадений из атмосферы, точки отбора ила, посты контроля АСКРО, точки отбора почвы и растительности, точки отбора воды. Информация с этих постов в режиме реального времени поступает специалистам служб атомной станции, в кризисный центр Концерна Росэнергоатом. Так же в сети Интернет с ней могут ознакомиться все желающие на сайте russianatom.ru.

Продемонстрировал схему расположения контрольных скважин. Согласно нормативным требованиям на территории промышленной площадки АЭС ведется контроль подземных вод с целью контроля активности радионуклидов, гидрохимического режима, гидрохимического контроля подземных вод, радиационного и химического контроля почв и грунтов. Скважины сооружены в соответствии с проектом Белоярской АЭС. Контроль проводится в течении длительного времени.

Отметил, что кроме экологического мониторинга в соответствии с Федеральным законодательством на Белоярской АЭС организован производственный экологический контроль, продемонстрировал основные направления программы производственного экологического контроля на слайде.

Рассказал про основные результаты, полученные в ходе проведения оценки воздействия:

1. Строительство КП ЖРО производится в границах территории предприятия, дополнительные земельные площади не требуются, отчуждение земель не происходит. При эксплуатации проектируемого объекта негативного воздействия на почвенно-растительный покров не ожидается.

2. Строительство КП ЖРО не повлияет на общее разнообразие растительного и животного мира в районе.
3. Выбросы загрязняющих веществ в атмосферу не ухудшают экологическую обстановку.
4. В процессе строительства КП ЖРО отрицательного влияния на поверхностные воды не ожидается.
5. Зона акустического дискомфорта в процессе эксплуатации КП ЖРО не распространяется за пределы территории АЭС.

Сделал выводы, что:

- необходимость строительства КП ЖРО продиктована законодательством в области обеспечения радиационной безопасности населения;

- принятые в проекте технические решения позволяют свести к минимум все факторы воздействия комплекса на окружающую среду и население;

- современное состояние окружающей среды с учетом существующей техногенной нагрузки не накладывает каких-либо ограничений на возможность реализации проекта.

Поблагодарил за внимание.

Ведущий пригласил для выступления содокладчика.

2.2. Заместитель главного инженера Белоярской АЭС по безопасности и надежности Шаманского Валерия Александровича с содокладом на тему: «Опыт эксплуатации энергоблоков с реакторами БН-600 и БН-800. Проект БН-1200».

Поприветствовал всех собравшихся.

Сообщил, что хочет представить общую информацию о Белоярской АЭС:

- об обеспечении безопасности на предприятии;
- об основных принципах;
- об основных подходах, которые используются для достижения главной цели – обеспечение безопасной и надежной работы энергоблоков Белоярской АЭС.

Сообщил, что стаж его работы на Белоярской АЭС 30 лет, начал в должности инженера-физика, а сейчас занимает должность главного инженера по безопасности и надёжности Белоярской АЭС (порядка 8 лет в должности).

Напомнил, что Белоярская АЭС находится в 40 км от города Екатеринбурга. В состав Белоярской АЭС входят первый и второй блоки АМБ-100, АМБ-200. Пуск первого блока состоялся в 1964 году – первая АЭС России (промышленная). Второй блок запустили в 1967 году, БН-600

запустили в 1980 году – проектный срок службы был до 2010 года (про продление обещал сказать позже), четвертый блок (БН-800) – в 2015 году. Названия АМБ-100, АМБ-200 означают «Атом мирный, большой» мощностью 100 и 200 мегаватт, в настоящее время блоки остановлены и основная задача – вывоз отработанного ядерного топлива на завод по переработке. С этой задачей АЭС успешно справляется – имеется очень большой положительный опыт по организации таких работ. Предполагал, что задача в ближайшее время будет успешно выполнена.

Перешел к теме «Быстрые реакторы». Рассказал про первый реактор «БР-5» мощностью 5 мегаватт - был пущен в 1959 году т.е. 60 лет назад. Отметил, что общая наработка на быстрых натриевых реакторах более 150 лет. Все развитие шло эволюционно – это «БР-5», «БОР-60», который до сих пор эксплуатируется в городе Димитровграде, «БН-350», «БН-600», «БН-800», «БН-1200». Отметил, что если рассмотреть энергетический потенциал всех имеющихся природных ресурсов, а именно: уголь (8,7%), газ (3,4%), нефть (0,8%), уран-235 (0,4%), остальное – в уране-238, который идет в отвал при добыче урана. Реализовать весь этот энергетический потенциал могут только быстрые реакторы. Стратегическая задача – замкнутый топливный цикл. Если взять быстрый реактор мощностью 1000 мегаватт, то для его эксплуатации необходимо 14 тонн топлива, далее топливо переходит в разряд отработанного (13 тонн), далее – регенерация (топливо возвращается на дообогащение отвальным ураном) и в итоге затраты составляют 1,7 тонны природного урана, а отходы составляют меньше 1 тонны (остеклованные отходы).

Отметил, что замыкание ядерного цикла - задача прикладная, основная задача – двухкомпонентная ядерная энергетика, которая подразумевает под собой наличие в связке работы реакторов на тепловых нейтронах (ВВР) и на быстрых нейтронах – предусматривается, что один реактор БН-1200 будет работать в связке с четырьмя-пятью реакторами ВВР.

Подчеркнул, что при замкнутом ядерном топливном цикле также решается задача утилизации минорных актинидов – радиоактивных веществ, имеющих большой период полураспада и высокую активность, которые в указанном случае сжигаются или доводятся до приемлемого состояния для хранения.

Рассказал про БН-600:

- это первый реактор, имеющий интегральную компоновку (все оборудование первого контура в одном баке), до этого реакторы были петлевыми;

- компактная активная зона, отрицательные компоненты реактивности – если реактор разгонять/разогреть, то он будет глушить сам себя;

- низкое давление в реакторной установке – очень благоприятное физическое явление, которое приводит к отсутствию нагрузки на корпус реактора и все конструкционные материалы;

- высокая теплоемкость и наличие естественной циркуляции, т.е. натрий обладает таким свойством как естественная циркуляция при отсутствии принудительной циркуляции с помощью насосов;

- большой запас для кипения – натрий кипит при температуре около 900 градусов;

- наличие равнопрочного страховочного корпуса – основной корпус имеет толщину около 50 мм и заключен в точно такой же (равнопрочный) страховочный корпус.

Продемонстрировал вид центрального зала ректора БН-600.

Отметил, что реактор БН-600 имеет трех-контурную компоновку, т.е. два контура – теплоноситель натрий (первый – радиоактивный; второй – нерадиоактивный), третий контур – пар, вода. Давление идет от третьего контура к первому по нисходящей, в самом баке реактора давление практически равно атмосферному, что говорит о том, что если произойдет разгерметизация между контурами, то вынос радиоактивности со стороны первого контура в третий не произойдет – все будет идти в сторону первого контура. Применение секционного парогенератора дает возможность отключать секции парогенераторов и не прекращать работу энергоблока.

Продемонстрировал вид машинного зала третьего энергоблока.

Рассказал, что КИУМ (коэффициент использования установленной мощности) равен 100% когда реактор работает весь год без остановки на номинальном уровне мощности. Средний КИУМ по БН-600 – 74%, максимальный – 88%, но надо понимать, что схема перегрузок топлива на реакторе такова, что два раза в год должна быть остановка. Не смотря на этом, указанный КИУМ практически равен КИУМ блоков ВВР. Отметил, что в 2019 году была оформлена лицензия на продление срока эксплуатации до 2020 года. Имеющееся продление – до 2025 года, и в настоящее время ведется комплекс работ по продлению срока эксплуатации энергоблока БН-600 до 2040 года. Был проделан большой комплекс работ для того, чтобы энергоблок БН-600 соответствовал требованиям 2010 года, т.к. за 30 лет требования ужесточились. Таким образом было необходимо:

- создать резервный пульт управления – полностью автономный пункт из которого можно производить останов реактора и его контроль после останова, он обеспечен всем необходимым и удален от основного (блочного) пульта управления;

- был создан второй комплект аппаратуры АЗ;

- была смонтирована дополнительная система аварийного расхолаживания реактора через воздушные теплообменники;

- был выполнен большой объем работ по повышению сейсмостойкости энергоблока.

- в части площадки:

*проектное землетрясение – 5 баллов;

*максимальное расчетное землетрясение (которое может произойти раз в сто тысяч лет) – 6 баллов;

*энергоблок был доведен до 7 баллов, т.е. основные системы, которые участвуют в теплоотводе реактора были проверены и доведены до 7 баллов.

- была модернизирована система радиационного контроля;

- создан третий канал системы аварийного электроснабжения;

- была модернизирована система перегрузки;

- были заменены все 72 модуля парогенераторов.

Рассказал про постфукусимские мероприятия:

- все энергоблоки АО «Концерна Росэнергоатом» были подвержены анализу с точки зрения самых невероятных внешних воздействий (стресс-тесты). По результатам стресс-тестов были приобретены дополнительные передвижные дизель-генераторные установки, был сделан подвижный узел связи и модифицирована система радиосвязи для управления запроектными авариями, проведено утепление внешних конструкций главного корпуса энергоблока (энергоблок сейчас выдерживает температуры до минус 61 градуса), были созданы условия для хранения и эксплуатации всей передвижной техники;

- все новые материалы активной зоны и топливо прошли постепенное и поэтапное тестирование в реакторной установке и получили подтверждение проектных характеристик.

Рассказал про значимые отличия БН-800:

- система высокотемпературного контроля активной зоны (для запроектных ситуаций);

- аварийная защита на пассивных принципах действия;

- ловушка расплава топлива – предотвращает образование критической массы топлива при течи и обеспечивает охлаждение топлива за счет естественной циркуляции;

- система аварийного расхолаживания с помощью воздушных теплообменников;

- штатная возможность использования уран-плутониевого МОКС-топлива.

Отметил, что БН-1200 станет продолжением БН-800 – будут внедрены новые системы безопасности, их будет приличное количество.

Подчеркнул, что главная задача – безопасная эксплуатация.

Поблагодарил всех за внимание.

Ведущий пригласил для выступления следующего содокладчика.

2.3. Руководитель органа инспекции Федерального Государственного Бюджетного Учреждения Здравоохранения Центра гигиены и эпидемиологии № 32 Федерального медико-биологического Агентства Симошина Алексея Андреевича с содокладом на тему: «Санитарно-эпидемиологическая экспертиза проектной документации по обоснованию неизменности размеров и границ санитарно-защитной зоны Белоярской АЭС в связи с вводом в эксплуатацию комплекса переработки жидких радиоактивных отходов»

Поприветствовал всех собравшихся.

Отметил, что цель сообщения – предоставление результатов деятельности санитарно-эпидемиологической службы, связанной с рассмотрением представленных документов.

Отметил, что санитарная служба в городе Заречном представлена двумя организациями, которые подведомственны Федеральному медико-биологическому Агентству. Одна из них, Межрегиональное управление № 32, осуществляет государственный санитарный надзор. Вторая – Центр гигиены и эпидемиологии № 32 Федерального медико-биологического Агентства представлен испытательной лабораторией и органом инспекции, который и осуществляет проведение санитарно-эпидемиологических экспертиз. Данный орган образован в 2016 году во исполнение требований государственных стандартов к аккредитованным органам инспекции, а также реализации критериев аккредитации, утвержденных приказом Минэкономразвития за номером 326. В 2016 году орган инспекции был аккредитован в установленном порядке и был выдан аттестат аккредитации.

Рассказал про ст. 42 ФЗ «О санитарно-эпидемиологическом благополучии», которая говорит, что санитарно-эпидемиологическая экспертиза проводится аккредитованными организациями и на основании экспертиз органами, осуществляющими государственный санитарный надзор, выдаются санитарные эпидемиологические заключения.

Подчеркнул, что в ходе экспертизы были рассмотрены расчеты обоснований размеров санитарно-защитной зоны, обоснования неизменности и границ санитарно-защитной зоны и оценка воздействия на окружающую среду в трех частях. При оценке были использованы:

- санитарные правила и нормы радиационной безопасности;
- основные санитарные правила обеспечения радиационной безопасности;
- санитарные правила проектирования и эксплуатации атомных станций;
- санитарные правила по санитарно-защитным зонам и зонам наблюдения радиационных объектов.

Рассказал, что в ходе экспертизы были оценены следующие параметры:

- соблюдение основных принципов радиационной безопасности;

- оценка состояния радиационной безопасности и пути обеспечения радиационной безопасности;
- требования к защите персонала и населения;
- проектирование радиационного объекта, в том числе проектирование санитарно-защитной зоны и зоны наблюдения с обоснованием их границ;
- организация работ с источниками ионизирующего излучения;
- радиационный контроль при работе с техногенными источниками ионизирующего излучения;
- санитарно-технические системы обеспечения работ СИИ;
- требования к производственным помещениям, зданиям и сооружениям.

Подчеркнул, что основной параметр на который следует обратить внимание, это не превышение установленных квот (250 микрозивертов в год – для действующих АЭС; 100 – для строящихся АЭС). Отметил, что суммарная расчетная доза облучения населения в критической точке оказалась ниже не только установленных квот, но и ниже минимально-значимой дозы в 10 микрозивертов в год, что составляет 1% от предела доз.

Рассказал про проектные меры по обеспечению радиационной безопасности:

- организация и контроль за состоянием необходимых физических барьеров;
- организация радиационного контроля, в том числе индивидуального дозиметрического контроля;
- обеспечение надежной работы оборудования и коммуникаций;
- обеспечение персонала средствами индивидуальной защиты;
- очистка газовых фаз от радиоактивных загрязнений;
- категорирование помещений в зависимости от степени возможного радиационного воздействия на персонал и другие меры.

Подчеркнул, что помещение комплекса по переработке ЖРО предусматривается разделить на зоны контролируемого доступа и зоны свободного доступа (обязательная мера для данного вида работ). Зона свободного доступа – вспомогательные и административные помещения; зона контролируемого доступа, разделенная на 3 класса: помещения постоянного пребывания персонала; периодически-обслуживаемые помещения; необслуживаемые помещения.

Рассказал об организации радиационного контроля в санитарно-защитной зоне и зоне наблюдения. Согласно проекту контролируемая часть района расположения Белоярской АЭС разделена на три пояса: промышленная площадка предприятия, санитарно-защитная зона и зона наблюдения. Проектом предусматривается, что радиационный контроль осуществляется службой Белоярской АЭС, аккредитованной в установленном порядке. Радиационный контроль окружающей среды осуществляется в автономном режиме автоматизированной системой контроля радиационной обстановки, которая функционирует во всех режимах эксплуатации. Данные, получаемые в контрольной зоне сопоставляются с данными контрольного пункта, который находится вне влияния ее выбросов.

Отметил, что параллельно с названными измерениями, межрегиональным управлением организован мониторинг радиационной обстановки, который осуществляется испытательным лабораторным центром Центра гигиены и эпидемиологии.

Подчеркнул, что помимо оценки требований оценки радиационной безопасности, пункт 1.6 санитарных правил по санитарно-защитным зонам и зонам наблюдения радиационных объектов говорит, что необходимо обеспечить соблюдение требований предъявляемым к нерадиационным факторам, а именно:

- санитарные нормы по шуму;
- технический регламент о безопасности пищевой продукции;
- требования к охране поверхностных вод;
- требования, предъявляемые к питьевой воде.

В заключение отметил, что проектные материалы содержат исчерпывающие сведения, подтверждающие соответствие требованиям санитарных правил и нормативов, исходя из чего было выдано экспертное заключение о соответствии представленных материалов требований государственных санитарных эпидемиологических правил и нормативов. Выданное экспертное заключение явилось основанием для получения объектом санитарно-эпидемиологического заключения о соответствии проектной документации требованиям санитарных норм и правил. Выданное санитарно-эпидемиологическое заключение свидетельствует о том, что реализация проектных решений обеспечит безопасность населения и персонала.

Поблагодарил всех за внимание.

Ведущий сообщил участникам общественных слушаний о том, что выступили все докладчики, предусмотренные повесткой слушаний.

3. Ведущий отметил, что согласно утвержденному регламенту общественных слушаний выступят все желающие, записавшиеся на выступление, количество выступающих не ограничено, продолжительность выступления – до пяти минут каждое.

Обратил внимание участников на то, что выступления с мест не допускаются, вопросы участниками общественных слушаний задаются только в письменном виде, на бланке, полученном при регистрации, через секретарей общественных слушаний. Это важно заказчику и органам местного самоуправления для учёта мнения участников. Все заполненные бланки будут приложены к материалам оценки воздействия на окружающую среду и в дальнейшем переданы на государственную экологическую экспертизу.

Обратил внимание участников общественных слушаний, что количество вопросов не ограничено, продолжительность ответов на вопросы также не ограничена. Сообщил следующее: «Таким образом, мы работаем до последнего выступающего, пожелавшего выступить, и до последнего вопроса, заданного участниками общественных слушаний».

Предоставил слово для выступления участникам общественных слушаний, пожелавшим высказать свое мнение по предмету слушаний и записавшимся в письменной форме через секретариат.

Пригласил на сцену записавшихся для выступлений в порядке очередности в соответствии со списком участников, изъявивших желание выступить по теме общественных слушаний (Приложение № 2 к настоящему Протоколу).

По теме общественных слушаний выступили:

3.1. Ташлык Олэг Леонидович, регистрационный номер – У-30, тема выступления: «О КП ЖРО» (приложение № 3 к настоящему Протоколу).

Представился. Сообщил, что проживает в г. Заречном 40 лет. Отметил, что в г. Заречном живут его дети и внуки. Отметил важность слушаний и сооружаемого объекта, который будет способствовать безопасности всего населения и персонала. Отметил необходимость строительства объекта. Сообщил, что по итогам ознакомления с документацией считает, что предусмотренные методы кондиционирования отходов являются самыми безопасными и, самое главное, что будет происходить перевод жидких радиоактивных отходов (ЖРО) в твердую форму, с которыми «проще общаться» т.к. любая жидкость в емкостях – это опасность, т.к. вероятно разгерметизация емкости, ее распространение, необходимость дополнительного контроля и т.д. Отметил, что методы, которые предлагаются при переработки ЖРО опробованы в соответствующих научных и технических организациях. В частности, комплекс по ионоселективной очистке давно действует на Кольской АЭС, где были «обкатаны» технологии, устранены недостатки, внедрены новые методы. Таким образом, сооружаемый объект имеет право на существование и представляет и наиболее современную, совершенную технологию обращения с ЖРО. Рассказал о Федеральном законе № 190 «Об обращении с радиоактивными отходами», где предполагается, что все объекты представляющие радиационную опасность должны быть ликвидированы и не представлять опасность в дальнейшем. Высказался за строительство и эксплуатацию объекта.

3.2. Роговский Игорь Анатольевич, регистрационный номер – Е-45, тема выступления: «Государственная сеть наблюдений в зоне БАЭС» (приложение № 3 к настоящему Протоколу).

Поприветствовал участников слушаний.

Представился. Сообщил, что является начальником ФГБУ «Уральское управление по метеорологии и мониторингу окружающей среды». Сообщил, что организация является «владельцем» государственной наблюдательной сети, которая расположена на всей территории Свердловской области, ведет с 1962 года постоянное наблюдение за радиацией, в том числе, и в зоне влияния

БАЭС. Всего расположено 20 наблюдательных пунктов, из них 9 находятся в 30-км зоне практически охватывая кольцом всю БАЭС. Наблюдение ведется за водой (в 3-ех пунктах), воздухом (в 9-ти пунктах). Ведется наблюдение за стронцием, цезием, суммарными Бета и, естественно, Мет. Согласно статистике, за последние 5 лет никаких всплесков не было, все значения находятся в пределах допуска. Выступил за строительство объекта.

3.3. Шептяков Валентин Леонидович, регистрационный номер – В-39, тема доклада: «За строительство объекта» (приложение № 3 к настоящему Протоколу).

Поприветствовал участников слушаний.

Сообщил, что работает председателем совета ветеранской организации Белоярской АЭС, до этого долгое время работал на БАЭС, застал работающие первый и второй блоки, знает откуда берутся твердые и жидкие радиоактивные отходы, участвовал в ремонте блоков. Отметил, что первый и второй блок были далеки от современных требований. Однако именно с них начиналась промышленная атомная энергетика в России и в городе Заречном. Когда блоки были окончательно остановлены, топливо выгружено в бассейны выдержки, БАЭС очень долго готовилась к вывозу отработанного топлива с площадки и наконец процесс пошел. Настало время перейти к следующему этапу – прибратсья за собой на промышленной площадке. Для этого нужно вывезти и сдать национальному оператору радиоактивные отходы. Рассказал, что у специалистов по выводу из эксплуатации есть термин «зеленая лужайка» – этот термин и есть цель в отношении первой очереди БАЭС. Подчеркнул, что каждый блок любой АЭС, в финале, должен соответствовать этому условному понятию. После вывоза радиоактивных отходов будут другие этапы, но сегодня на повестке дня именно это вопрос. Выступил за строительство объекта. Подчеркнул, что материалы ОВОС вызывают у него полное доверие.

3.4. Перехожев Виктор Иванович, регистрационный номер – В-43, тема выступления: «Актуальность и целесообразность КП ЖРО Белоярской АЭС» (приложение № 3 к настоящему Протоколу).

Поприветствовал участников слушаний, представился.

Сообщил, что является председателем общественной палаты городского округа Заречный, на пенсии. Работал в нынешнем АО «Институт реакторных материалов» с начала 1970 года до 2014 года, в том числе 20 лет в должности директора. Предприятие осуществляло и осуществляет регламентный контроль многих АЭС, в том числе, с реакторами РБМК (Курской, Ленинградской, Смоленской). В части Белоярской АЭС много лет проводится работа по контролю за материалами активной зоны реактора БН-600. Кроме того, осуществлялась работа по контролю ЖРО в бассейнах выдержки и донных отложений. Подчеркнул, что предприятие хорошо знает проблему, но отметил, что выступает не как научный работник, а как председатель

общественной палаты. Отметил, что создание КП ЖРО, с точки зрения жителей городского округа Заречный, вещь крайне необходимая и актуальная т.к. жидкие радиоактивные отходы это крайне нежелательное физическое состояние (необходимы перевод в твердое состояние и утилизация). Цель проводимых работ понятна – создание комплекса, безопасная эксплуатация и утилизация всех ЖРО. Подчеркнул, что общественная палата это, в основном, контролирующий орган за деятельностью администрации и всех предприятий городского округа. Отметил, что проект выполнялся профессиональной организацией, квалификация Белоярской АЭС не вызывает сомнений – сооружение и последующая эксплуатация в надежных руках, ОВОС выполнен в соответствии с требованиями природоохранного законодательства, нормативных документов, действующих в России, выполненные по материалам изыскания в районе и на площадке размещения энергоблока, структура ОВОС соответствует требованиям Ростехнадзора, Минздрава Российской Федерации, Министерства природных ресурсов и экологии, Госкорпорации «Росатом», в материалах рассмотрено состояние окружающей среды на территории до строительства, проведена оценка воздействия от эксплуатации, рассмотрены возможные аварийные ситуации, т.е. предприняты все возможные расчеты и обоснования, которые требуются для объектов такого типа. В заключение отметил, что:

- создание КП ЖРО, его последующая эксплуатация для утилизации накопленных ЖРО Белоярской АЭС является актуальным и необходимым на территории городского округа Заречный;

- Белоярская АЭС обладает специалистами, необходимым набором знаний для сооружения и последующей эксплуатации КП ЖРО;

- представленные материалы обоснования лицензии и ОВОС обосновывают безопасное выполнение работ и отсутствие неблагоприятного воздействия на окружающую среду и население городского округа.

Поблагодарил за внимание.

3.5. Летова Евгения Александровна, регистрационный номер – Ф-35, тема выступления: «Участие Белоярской АЭС в жизнедеятельности детского сада «Маленькая страна» (приложение № 3 к настоящему Протоколу).

Поприветствовала участников слушаний.

Сообщила, что является руководителем муниципального бюджетного дошкольного образовательного учреждения – детского сада «Маленькая страна». Отметила, что детский сад от строительства и по сей день активно развивается при поддержке администрации городского округа и Белоярской АЭС. В России важной и интересной темой для изучения является мощная и стабильно развивающаяся атомная энергетика. В данном направлении сотрудники Госкорпорации «Росатом» обеспечивают сопровождение исследовательской активности школьников, для которых проводятся конкурсы «Мирный атом», «Мой атом», молодежные научно-практические

конференции, семинары, открываются атом-классы. Но не только старшекласники, но и современные дошкольники испытывают неподдельный интерес к техническим новинкам. Сотрудниками «Маленькой страны» разработана программа «Умная лаборатория», материальное обеспечение которой было организовано Белоярской АЭС. Данная программа предоставляет возможность знакомить детей с элементарными физическими и химическими явлениями, основными профессиями, основами конструкторской деятельности и безопасности в игровой форме. Также формируется та база, которая позволит в дальнейшем облегчить процесс обучения ребенка в школе и обеспечить преемственность между двумя уровнями образования, а также выбор профессии в будущем, ориентированный на градообразующее предприятие. Наряду с развитием естественно научного направления на территории городского округа Заречный Росэнергоатом активно реализует проекты разных сфер деятельности, направленных на поддержку творчества, детства, охраны окружающей среды и спорта. Сегодня на территории детского сада «Маленькая страна» благодаря открытым публичным конкурсам среди некоммерческих организаций построен музей «Русская изба», а также универсальная спортивная площадка. Поддержка и сопровождение системного проведения мероприятий способствует повышению уровня как физической подготовленности, так и формирование культуры здорового образа жизни и культуры личности среди жителей города Заречного. Отметим, что детский сад «Маленькая страна» нацелен на вхождение в инновационную сеть дошкольных образовательных организаций школы Росатома эффективно развивающейся с 2014 года. Для учреждения в частности и для города в целом, это колоссальные возможности усовершенствования развивающейся предметно-пространственной среды, грамотная методическое сопровождение профессионалов, понимающих значимость федеральных стандартов, развитие кадрового потенциала, а также обмен лучшими педагогическими практиками среди лидирующих учреждений городов присутствия атомных электростанций. При такой поддержке, в тандеме единых ценностей, эффективность деятельности учреждения переходит на более высокий уровень, что отражается на качестве жизни каждого жителя города. Детский сад «Маленькая страна», как социально-ответственная организация, поддерживает и готова принимать участие во всех реализуемых Росэнергоатомом программах, особенно, которые направлены на создание эффективной системы регулирования и управления в области охраны окружающей среды и обеспечения экологической безопасности.

3.6. Трапезников Александр Викторович, регистрационный номер – П-51, тема выступления: «Оценка необходимости создания КП ЖРО на территории Белоярской АЭС» (приложение № 3 к настоящему Протоколу).

Поприветствовал участников слушаний.

Сообщил, что уже 26 лет руководит филиалом Академического института экологии, растений и животных Уральского отделения Российской

академии наук. Начиная с 1975 года и по сегодняшний день (43 года) филиал, в том числе, занимался радиологическим мониторингом Белоярского водохранилища. Отметил, что когда были закрыты первые два блока и вступил в действие 3-ий блок (1980 год) были получены парадоксальные данные – чем дольше работала АЭС, тем чище становился водоем. Отметил, что третий и четвертый блоки с точки зрения экологии были безупречны, чего нельзя сказать о первых двух. Подчеркнул, что в десятки и в сотни раз во всех изучаемых компонентах концентрация радиоактивных веществ снизилась после закрытия первых двух блоков. В промливневом канале концентрация снизилась даже в тысячи раз, что говорит о том, что процесс самоочищения водоема, который некоторые считали спекулятивной теорией, совершенно реальная. На самом деле факторов пять, но короткое выступление не позволяет рассказать обо всех подробно. Отметил, что прежде всего это:

- период полураспада;
- вертикальная иммиграция вглубь донных отложений;
- вынос за пределы Белоярского водохранилища через плотину;
- ряд других.

Подчеркнул, что изучались 4 основных компонента: вода, донные отложения, ихтиофауна, макрофиты (водные растения).

Сообщил о двух выводах:

- блоки номер три и четыре – это чрезвычайно удачная конструкция;
- очень высокий уровень культуры работников БАЭС, который позволил им достичь таких феноменальных результатов в плане охране окружающей среды.

Отметил:

- что все вышеизложенное позволяет надеется, что пуск КП ЖРО будет в надежных руках;
- что изучил документацию и сам в свое время занимался такими вопросами;
- документация солидная, хорошо подготовлена;
- можно смело надеется, что это будет хороший и очень полезный проект.

В заключение сказал, что контролировать внешнюю среду, радиэкологическую ситуацию будет сама атомная станция, но обязательно должен быть внешний контроль независимых организаций, т.к. после инцидента в Чернобыле есть некоторое недоверие, в данном случае необоснованное, к работникам атомных электростанций. Предположил, что со временем это пройдет. Отметил правильность привлечения независимых организаций на конкурсной основе.

3.7. Мучник Алиса Викторовна, регистрационный номер – О-42, тема выступления: «Необходимость информирования населения о работе АЭС, в том числе выводе из эксплуатации» (приложение № 3 к настоящему Протоколу).

Поприветствовала участников слушаний.

Сообщила, что является корреспондентом городской газеты «Пятница про» и интернет-портала «Пазл-ТВ», одна из ее специализаций – атомная энергетика, является неоднократным победителем федерального конкурса журналистики «Энергичные люди», посвящённой атомной тематике, входит в клуб журналистов «Чистая энергия» при Белоярской АЭС и т.д.

Отметила, что тема финала функционирования любого атомного объекта всегда была ей интересна. Когда она только начинала работать журналистом (лет 15 назад), одно из ее заданий было поговорить с Александром Александровичем Макаровым, который тогда был инспектором БАЭС по безопасности. Тогда обсуждалось, что будет с первой очередью БАЭС когда придет время. Тогда говорилось, что когда первую очередь проектировали об этом вообще не думали, что особенно впечатлило докладчика. Отметила, что когда возник вопрос о строительстве КП ЖРО «мы этим занимались». Подчеркнула, что основной своей задачей видит донести вопрос читателей (прежде всего неспециалистов в атомной отрасли) до первых лиц АЭС, а с другой стороны – перевести ответы с технического на русский. Один из последних материалов по КП ЖРО, с комментариями Степана Андреевича Баума – начальника РТЦ-1 Белоярской АЭС, был опубликован буквально две недели назад. Зареченцы, в том числе обращались с просьбой прокомментировать строительство КП ЖРО и это было сделано. В части строительства отметила, что поскольку город родился около БАЭС, первая очередь и достойный финал ее жизни это «наша ответственность и обязанность».

3.8. Полищук Игорь Анатольевич, регистрационный номер – В-52, тема выступления: «Молодёжь Белоярской АЭС за новый объект» (приложение № 3 к настоящему Протоколу).

Поприветствовал участников слушаний.

Сообщил, что является руководителем молодежной организации Белоярской АЭС и представляет всех членов организации – 30 человек. Рассказал, что КП ЖРО это новый объект, который позволит создать новые рабочие места, а также решить накопившиеся проблемы.

Подчеркнул, что молодежь Белоярской АЭС поддерживает КП ЖРО.

3.9. Кукуйцев Николай Александрович, регистрационный номер – У-42, тема выступления: «Оценка проекта» (приложение № 3 к настоящему Протоколу).

Сообщил, что сорок четыре года ходил через проходные Белоярской АЭС – 21 год как работник БАЭС, 23 года – как представитель Госатомнадзора. Отметил, что все существующие на Белоярской АЭС проблемы ему досконально известны, что в последних отчетах «мы писали», что не обеспечивается безопасность первой очереди, что то и то не так. И наконец стали отвозить на переработку ядерное топливо – это плюс. Следующий этап – переработка ЖРО. Отметил, что познакомился с проектом, он типовой, отработан на нескольких станциях, к технологическому процессу

замечаний нет и все пойдет так, как написано в ОВОСе. Единственный вопрос – «Сможем ли мы поднять ту жидкость, которая находится в емкостях хранения? Потому как проекту 300-400 микрограмм на литр, а когда работал доупаривае тль мы доходили до 700-800. Есть ли такая практика на других АЭС?». Отметил, что: «Посмотрев картинку здания здесь и по проекту, он заглубляется на минус шесть т.к. бак трапных вод там находится и объем 1,5 – 2 тысячи кубов кирпича, бетона и прочего. Это все завозится в санитарную зону Белоярской АЭС и т.к. там радиоактивные отходы это все превратиться в дополнительные радиоактивные отходы. Поэтому вопрос, рассматривались ли другие варианты по размещению радиоактивной установки по переработке отходов? У нас же огромное помещение в корпусах первого и второго блока, рядом стоит газгольдерная, да в крайнем случае бомбоубежище совсем рядом и это не будет дополнительных радиоактивных отходов. На первой очереди есть и спецвентиляция, которая пригодится, не нужно строить дополнительную трубу. Что же мы, твердые радиоактивные отходы будем разбирать и тоже трубу будем строить? Надо посмотреть просчитаны ли такие альтернативные способы размещения установки. Еще хочу отметить, что на четвертом блоке сооружена такая установка. Почему туда не перебрасывать? У нас есть даже трубопровод от котельной до третьего блока. Мимо которого мы проезжаем. Он ни разу, по-моему, даже не эксплуатировался. Я его принимал в эксплуатацию, но он до сих пор не эксплуатируется и он не нужен. Ну сделайте, если противоречит, труба в трубе – это будет гораздо дешевле и задействуем мы установку на четвертом блоке. Это обойдется гораздо дешевле федеральному бюджету. Очевидно это все из ЯРБ-2 идет сооружение.»

3.10. Тен Сергей Афанасьевич, регистрационный номер – П-22, тема выступления: «Поддержка строительства КП ЖРО» (приложение № 3 к настоящему Протоколу).

Поприветствовал участников слушаний.

Сообщил, что является сотрудником Управления информации и общественных связей Белоярской АЭС. Отметил, что строительство и последующая эксплуатация КП ЖРО не ведет к увеличению количества радиоактивных отходов. Строительство и последующая эксплуатация КП ЖРО ведут к переводу их в более безопасную форму, которую в последствии можно утилизировать с Белоярской АЭС и города Заречного. Подчеркнул, что опираясь на эти простейшие два факта, строительство и последующая эксплуатация КП ЖРО необходимы.

Поблагодарил за внимание.

3.11. Ожаровский Андрей Вячеславович, регистрационный номер – Ф-17, тема выступления: «Некоторые проблемы ОВОС и Белоярской АЭС (с показом слайдов)» (приложение № 3 к настоящему Протоколу).

Поприветствовал участников слушаний.

Сообщил, что представляет общественную организацию «Российский социально-экологический союз», программу «Безопасность радиоактивных отходов», по образованию физик-ядерщик, окончил МИФИ. Сообщил, что ему приятно, что: «Такой большой интерес к обсуждению проблем атомной энергетики». Подчеркнул: «По самом проекту, который мы обсуждаем, у меня отрицательного мнения нет. Я, конечно, не могу это поддерживать, но я и не буду выступать против, т.к. справедливо сказано то, что отходы существуют в жидкой фазе, что не допустимо. Их необходимо надо переводить в другие формы».

Сообщил, что поделится несколькими сомнениями и реакциями на прозвучавшие выступления. Поблагодарил заместителя главного инженера, который показал коэффициент установленной мощности одного из двух реакторов. Сообщил, что покажет коэффициент установленной мощности второго реактора. Отметил его неудовлетворительность и то, что: «Каждая публикация управления информации заканчивается фразой, что блоки БН-600 и БН-800 по показателям надежности входят в число лучших реакторов мира. Если бы это была правда, что коэффициент установленной мощности 60% – это лучший реактор мира, то наверное атомная энергетика закрывалась бы более сильными темпами чем сейчас». Попросил «воздержаться от утверждений, которые не соответствуют действительности». Подчеркнул, что «Текст, который мы обсуждаем – оценка воздействия на окружающую среду намного лучший документ, намного больше информации по тем самым радиоактивным отходам и очень жалко, что она не была озвучена, т.к. в презентациях (не в тексте) не хватило информации о том, сколько сейчас радиоактивных отходов. Все написано, но хотелось бы чтобы еще было озвучено».

Отметил, что: «Реактор попал в большой скандал и что атомная энергетика субсидируется, что промышленность некогда возвопила и просила не включать уже построенные реакторы т.к... Договоры о предоставлении мощности называется такой элемент субсидирования новых мощностей». Предложил посмотреть на то, что «Цена новых АЭС в первом квартале превысила в 30-35 раз превысила цену конкурсного отбора на Урале после пуска нового реактора. Вы отбираете деньги у других энергетических объектов». Сообщил, что это ему не нравится.

Сообщил, что расскажет о радиоактивном загрязнении. Подчеркнул, что об этом здесь не говорилось. Сообщил, что: «Огромные загрязнения, как в старых документах ОВОС от 2012 года, на которые я ссылаюсь, так и в обсуждаемом документе. Я процитирую: в Ольховских болотах фиксируется значительное загрязнение почвы техногенными радионуклидами, прежде всего цезием-137, удельная активность цезия-137 в три раза превышает минимально-значимый уровень активности, в случае извлечения в этом месте грунта он подлежит изоляции в приповерхностном пункте захоронения как радиоактивные отходы четвертого класса. Это я к тем выступающим, которые говорили, что все хорошо и никаких проблем рядом нет. Проблем много, об

этом написано в документе который сделан, но видимо моя роль озвучивать эти проблемы».

Высказал свою позицию, о том что «Как только речь идет о радиоактивных отходах все, не только вы, говорят увезите их отсюда. Я вам говорю, не обязательно это получится». Сообщил, что приехал из Подмосковья и предложил посмотреть, как Москва хочет вывезти свои бытовые отходы – менее опасные, но более объемные, в Архангельскую область. Отметил, что там люди против. Спросил, откуда уверенность что радиоактивные отходы Белоярской АЭС удастся увести? Есть ли гарантии, что национальный оператор построит «разумные» места хранения и захоронения? Сообщил, что в прошлом году были слушания на комбинате МАЯК, куда возможно повезут отходы Белоярской АЭС. Отметил, что: «100 лет гарантия нового, современного могильника для радиоактивных отходов 3, 4 классов, далее он начнет протекать и отходы будут загрязнять что-то». Высказал мнение, что надежных технологий нет. Призвал не обманывать себя.

Поблагодарил за внимание.

3.12. Тучков Андрей Михайлович, регистрационный номер – Б-22, тема выступления: «Комментарий и отношение к сооружению КП ЖРО на Белоярской АЭС (выступление)» (приложение № 3 к настоящему Протоколу).

Поприветствовал участников слушаний.

Отметил, что цифрами можно манипулировать в любую сторону. Так 50% можно трактовать по-разному. Подчеркнул, что реактор БН-800 работает только 3 года. В начале работы у реактора есть несколько этапов:

- физического пуска;
- энергетического пуска;
- опытно-промышленной эксплуатации;
- промышленной эксплуатации.

Сообщил, что 10 декабря 2015 года реактор был подключен в энергосистему и начался этап энергопуска. Он длился до 30 октября 2016 года. В этот период вырабатывалась электроэнергия, но она не учитывалась и в это время КИУМ не показывал работу реактора т.е. он существовал сам по себе (этот показатель не использовался в данных и отчетах о работе реактора). По сути первая выработка началась с конца 2016 и до 2017 года и здесь было установлено задание по выработке для четвертого блока всего 50% от его возможных мощностей. Показанный КИУМ 58,9% только подтверждает, что мы даже перевыполнили задание по 50%. 2018 год, КИУМ – 61,25% связан, в том числе с тем, что на 2 месяца была задержка на ремонте чтобы выполнить некоторые новые технические решения при проведении ремонтных работ.

Подчеркнул, что сам себе показатель КИУМ не связан с показателем безопасности, а отражает работу реактора на установленном уровне мощности.

3.13. Кропачев Юрий Анатольевич, регистрационный номер – Б-43, тема выступления: «О содержании радионуклидов в поверхностных и подземных водах» (приложение № 3 к настоящему Протоколу).

Поприветствовал участников слушаний.

Сообщил, что он является начальником отдела радиационной безопасности Белоярской АЭС.

Подчеркнул, что комплекс создается для переработки накопленных жидких радиоактивных отходов и никакие другие отходы других организаций не будут перерабатываться на данном комплексе. Комплекс повысит надежность и обеспечит радиационную безопасность по обращению с радиоактивными отходами.

Отметил, что грунтовые воды контролируются отделом радиационной безопасности. На территории промышленной площадки Белоярской АЭС, те скважины, которые предназначены для контроля именно грунтовых вод: содержание радионуклидов в этих скважинах соответствуют установленным нормам и правилам.

3.14. Хасиев Алан Владимирович, регистрационный номер – У-32, тема выступления: «Экологическая безопасность КП ЖРО – взгляд экологов-общественников» (приложение № 3 к настоящему Протоколу).

Поприветствовал участников слушаний.

Сообщил, что он является руководителем Межрегионального общественного экологического движения «Ока», г. Муром на Оке. Сообщил, что организация заинтересована в экологической безопасности атомной энергетики в связи с предстоящим строительством рядом с городом Нижегородской АЭС. Подчеркнул, что с 2010 года организация реализует большую долгосрочную программу «Общественный контроль в атомной энергетике» в форме проведения полномасштабных комплексных экологических экспедиций на Российские АЭС, на строящиеся энергоблоки и в атомграды. За это время были проведены 39 экспедиций.

Подчеркнул, что представители организации неоднократно были на Белоярской АЭС. Первая экспедиция – 2011 год, в рамках которой были проведены комплексные экологические, дозиметрические, метеорологические, социологические исследования как на самой станции, так и на стройплощадке БН-800, в г. Заречном и в прилегающих районах.

Подчеркнул, что уже тогда одним из предложений было строительство КП ЖРО. Отметил, что наблюдал работу таких комплексов на других российских станциях, на РАДОНе, на РАСРАО и с точки зрения «отработанности» технологий есть полная ясность.

Сообщил о социологическом опросе, проходившем в течение двух дней, в котором приняли участие 102 человека методом случайной выборки. На вопрос об отношении к строительству КП ЖРО поддержка составила 72%. Подчеркнул, что люди достаточно информированные о том «что это такое» и «как будет строиться объект». Сделал вывод о возможности «вовлеченности жителей и прилегающих районов к предстоящему строительству».

Поблагодарил организаторов слушаний за доступность информации через сеть Интернет.

Отметил, что по его мнению материалы ОВОС и сам проект полностью соответствуют всем требованиям как российского, так и международного законодательства.

Подчеркнул, что является экспертом Государственной Думы Российской Федерации, комитет по энергетике, секция по атомной энергетике. В 2017 году сенат США принял специальный законопроект о лидерстве США в строительстве и развитии атомной энергетике. Отметил, что в этой сфере идет очень серьезная конкуренция и все должны понимать, что на этом рынке действуют, в том числе Китай, Франция, Корея, Индия. Подчеркнул, что когда начинают говорить о неэффективности реакторов БН, то это вызывает некоторое недоумение – именно строить такие объекты собираются США. Подчеркнул, что Белоярская АЭС на правильном на правильном пути и обещал «мониторить» строительство и эксплуатацию объекта.

3.15. Евсиков Сергей Николаевич, регистрационный номер – Б-47, тема выступления: «О КП ЖРО» (приложение № 3 к настоящему Протоколу).

Поприветствовал участников слушаний.

Сообщил, что является директором детской спортивной юношеской школы «Десантник», а также депутатом шестого созыва Думы городского округа Заречный. Отметил, что проанализировав проект КП ЖРО, побеседовав с специалистами, пришел к выводу, что данный комплекс безопасен и надежен, а следовательно эта безопасность и надежность положительно повлияет на развитие атомной отрасли не только на территории Российской Федерации, но и на территории города Заречный.

Подчеркнул, что работая в Думе, знает какие дополнительные налоговые отчисления идут на реализацию социально-экономических направлений в городе. Согласно соглашению между Правительством Свердловской области и Госкорпорацией «Росатом» за неполных пять лет на территории города Заречный произошло дополнительное финансирование города свыше 1 млрд. рублей, который пошел на реализацию проектов: строительство дорожного фонда, строительство и реконструкция учреждений образования, культуры, спорта. Данное развитие комплекса также повлияет положительно в виде дополнительных рабочих мест.

Подчеркнул, что поддерживает проект.

3.16. Житенёва Ирина Петровна, регистрационный номер – Ф-20, тема выступления: «О проекте» (приложение № 3 к настоящему Протоколу).

Поприветствовала участников слушаний.

Сообщила, что является главным инженером АО «Концерн Росэнергоатом» по проектам Белоярской АЭС. Подчеркнула, что имеет прямое отношение к отрасли с 1986 года, более 20 лет отработала в

организации – генеральном проектировщике, которая занималась в это время переработкой отработанного ядерного топлива и радиоактивных отходов.

Подчеркнула, что комплекс строится для того, чтобы иметь возможность перевести жидкие радиоактивные отходы на месте образования в твердые, соответствующие критериям приемлемости национального оператора и нормативным документам.

Отметила, что существуют проекты могильников на близлежащих территориях и соответственно будет куда вывести отходы.

Подчеркнула, что имеется заключение ФМБА о том, что проект по неизменности границ подтверждает свою потенциальную безопасность.

4. Ведущий сообщил, что все, подавшие письменные заявки на выступление, были заслушаны, есть возможность перейти к ответам на поступившие вопросы (приложение № 4 к настоящему Протоколу).

Участниками слушаний были заданы вопросы и получены ответы компетентных специалистов.

4.1. Вопрос Юлии Юльевны Тереховой, регистрационный номер – Д-29: «Почему слушания проводят летом, когда люди в отпусках?».

Ответ Быкова Владислава Анатольевича, заместителя директора Белоярской АЭС по капитальному строительству:

«Никакого умысла в проведении осуждений именно летом нет.

Общественные обсуждения – обязательное и весьма важное мероприятие, без которого невозможно проведение Государственной экологической экспертизы проектной документации на сооружение КП ЖРО.

Проект КП ЖРО был подготовлен и согласован с Белоярской АЭС в конце 2018 года. Дальнейшие действия по сооружению этого объекта организованы в соответствии с утвержденной Дорожной картой и Планом мероприятий.

За месяц до проведения общественных слушаний проекты материалов ОВОС и МОЛ были опубликованы на официальном сайте ГО Заречный и сайте АО «Концерн Росэнергоатом», куда любой желающий мог зайти, ознакомиться с документами и направить свои замечания и предложения на указанную электронную почту специалиста АО «Концерн Росэнергоатом».

Кроме того, в течение месяца предшествующего общественным обсуждениям все желающие могли ознакомиться с печатными изданиями материалов ОВОС и МОЛ в филиале центральной библиотеки г. Заречного и здании Администрации и оставить записи, замечания и предложения в журналах ознакомления».

4.2. Вопрос Ракитиной Анны Валерьевны, регистрационный номер – Д-30: «Не получится ли так, что отходы, которые планируется перерабатывать на КП ЖРО будут не только с Белоярской АЭС, а будут привозить со всей России?».

Ответ Ладейщикова Антона Владимировича, заместителя главного инженера по радиационной защите Белоярской АЭС:

«В соответствии с проектом КП ЖРО предназначен для переработки исключительно отходов Белоярской АЭС. Переработка отходов других на КП ЖРО не возможна ни конструкционно, ни физически».

4.3. Вопрос Ожаровского Андрея Вячеславовича, регистрационный номер – Ф-17: «В чьей собственности (Федеральной или Концерна) будут находиться твёрдые РАО, полученные на КП ЖРО? Поскольку эти РАО будут образовываться после 2011 года (по Ф3-190 это отходы Росэнергоатома)».

Ответ Ладейщикова Антона Владимировича, заместителя главного инженера по радиационной защите Белоярской АЭС:

«В соответствии с федеральным законом собственником РАО до 2011 года федеральная собственность, остальные отходы – там, где они образовались. Переработка отходов не меняет собственности, т.е. при переработки ЖРО, образовавшихся до 2011 года они будут оставаться в федеральной собственности. При переработке ЖРО, которые образовались после 2011 года собственник также не изменится – это будет АО «Концерн Росэнергоатом».

4.4. Вопрос Ожаровского Андрея Вячеславовича, регистрационный номер – Ф-17: «ОВОС ссылается на «стратегию обращения с радиоактивными отходами ОАО «Концерн Росэнергоатом» № АЭС СТРГ-49К(04-03) 2014. Можно ли ознакомиться с этим документом? Если да, то как именно?».

Ответ Ладейщикова Антона Владимировича, заместителя главного инженера по радиационной защите Белоярской АЭС:

«Данный документ ограниченного распространения, ознакомиться с ним можно по запросу в АО «Концерн Росэнергоатом».

4.5. Вопросы Кукуйцева Николая Александровича, заданные во время выступления, регистрационный номер – У-42:

4.5.1. «Просматривались варианты размещения установки в другом месте?»;

4.5.2. «На 4 блоке размещена такая установка, почему туда не размещать?»

Ответ Ладейщикова Антона Владимировича, заместителя главного инженера по радиационной защите Белоярской АЭС:

«Отвечаю на оба вопроса сразу. В соответствии с федеральными нормами и правилами жидкие радиоактивные отходы должны перерабатываться в месте их образования. Поэтому размещение в другом,

удаленном от хранилищ жидких отходов ХЖО-1 и ХЖО-2 месте, не просматривалось – это было бы нарушение федеральных норм и правил. Аналогичный ответ про перевоз этих ЖРО на 4 энергоблок. Да, на нем есть своя установка по переработке ЖРО и там перерабатываются ЖРО, образуемые на 4-ом энергоблоке, а ЖРО первой очереди блоков 1 и 2 тоже перерабатываются в непосредственной близости от хранилищ жидких радиоактивных отходов».

4.6. Вопрос Ягова Анатолия Павловича, регистрационный номер – Д-27: «Когда проводился последний контроль металла ёмкостей ХЖО (на наличие язвенной коррозии состояния сварных швов)?».

Ответ Булатова Владимира Ивановича, начальника Цеха по обращению с радиоактивными отходами Белоярской АЭС:

«В 2015 году проведено комплексное обследование, в том числе по этим параметрам, оформлено решение о дальнейшей эксплуатации ХЖО».

4.7. Вопрос Ягова Анатолия Павловича, регистрационный номер – Д-27: «На случай течи ёмкости ХЖО имеется ли оценка их последствий и план устранения их последствий?».

Ответ Булатова Владимира Ивановича, начальника Цеха по обращению с радиоактивными отходами Белоярской АЭС:

«На случай течи емкостей ХЖО предусмотрена возможность их откачки в дополнительную специальную емкость, устранение последствий определено эксплуатационной документацией».

4.8. Вопрос Ягова Анатолия Павловича, регистрационный номер – Д-27: «После освобождения ХЖО от ЖРО ёмкости станут ТРО, имеется ли проект их утилизации?».

Ответ Булатова Владимира Ивановича, начальника Цеха по обращению с радиоактивными отходами Белоярской АЭС:

«По существующим нормам в атомной энергетике за пять лет до окончания эксплуатации объектов разрабатывается проект их выводов из эксплуатации. В настоящее время срок не подошел, но все будет сделано в соответствии с нормативами».

4.9. Вопрос Ягова Анатолия Павловича, регистрационный номер – Д-27: «Где предполагается хранение ТРО 1 класса?».

Ответ Булатова Владимира Ивановича, начальника Цеха по обращению с радиоактивными отходами Белоярской АЭС:

«Для Белоярской атомной станции обращение с РАО 1 класса не актуально т.к. они не будут образовываться на нашей площадке».

4.10. Вопрос Ягова Анатолия Павловича, регистрационный номер – Д-27: «Планируется ли использование КП ЖРО для переработки других АЭС и сторонних организаций?».

Ответ Булатова Владимира Ивановича, начальника Цеха по обращению с радиоактивными отходами Белоярской АЭС:

«Наверняка, имелось в виду РАО с других атомных станций. Ответ отрицательный – будут перерабатываться только РАО Белоярской АЭС».

4.11. Вопрос Ожаровского Андрея Вячеславовича, регистрационный номер – Ф-17: «Имеются ли у Белоярской АЭС договоры о вывозе РАО АЭС с ФГУП «РАДОН» ФГУП «РОСПРАО» или ФГУП «НО РАО»? Если да, то о каких категориях РАО и каких количествах РАО идёт речь?».

Ответ Булатова Владимира Ивановича, начальника Цеха по обращению с радиоактивными отходами Белоярской АЭС:

«Да, такие договоры имеются. В частности с ФГУП «РОСПРАО». По второй части вопроса вынужден ответить, что такая информация ограниченного доступа».

4.12. Вопрос Ожаровского Андрея Вячеславовича, регистрационный номер – Ф-17: «Осуществлялся ли вывоз РАО с Белоярской АЭС в 2017-2018 годах? Если да, то какие РАО и в каких объемах вывозились? Куда именно?».

Ответ Булатова Владимира Ивановича, начальника Цеха по обращению с радиоактивными отходами Белоярской АЭС:

«Повторюсь из первого вопроса – да, в 2017 и 2018 гг. вывоз РАО был. Вывозились на площадки ФГУП «РОСПРАО», по остальной части вопроса вынужден повторить, что информация ограниченного доступа».

4.13. Вопрос Ожаровского Андрея Вячеславовича, регистрационный номер – Ф-17: «Образуются ли ЖРО при работе БН-600 и БН-800? Если да, в каком объеме? Планируется ли их переработка на КП РАО?».

Ответ Булатова Владимира Ивановича, начальника Цеха по обращению с радиоактивными отходами Белоярской АЭС:

«Безусловно, при эксплуатации энергоблоков с указанными реакторами ЖРО образуются, отходы с БН-600 будут перерабатываться на комплексе переработки о котором мы сегодня говорим, а что касается энергоблока 4 с реактором БН-800, то там есть изначальный комплекс КП ЖРО, который введен в эксплуатацию и эксплуатируется».

4.14. Вопрос **Абрамович В.В., регистрационный номер – П-50:** «Когда планируется ввод в эксплуатацию комплекса?».

Ответ Булатова Владимира Ивановича, начальника Цеха по обращению с радиоактивными отходами Белоярской АЭС:

«2024 год».

4.15. Вопрос **Абрамович В.В., регистрационный номер – П-50:** «После ввода в эксплуатацию комплекса какова оценка срока освобождения емкостей ХЖО?».

Ответ Булатова Владимира Ивановича, начальника Цеха по обращению с радиоактивными отходами Белоярской АЭС:

«После ввода в эксплуатацию емкости ХЖО будут высвобождаться в соответствии с номинальной производительностью. Это порядка 7-8 лет».

4.16. Вопрос **Третьякова Александра Валерьевича, регистрационный номер – Д-7:** «Каким образом происходит хранение ЖРО на сегодняшний день?».

Ответ Булатова Владимира Ивановича, начальника Цеха по обращению с радиоактивными отходами Белоярской АЭС:

«Осуществляется промежуточное хранение в специальных емкостях - ХЖО».

4.17. Вопрос **Третьякова Александра Валерьевича, регистрационный номер – Д-7:** «В каком месте территориально планируется комплекс по переработке ЖРО?».

Ответ Булатова Владимира Ивановича, начальника Цеха по обращению с радиоактивными отходами Белоярской АЭС:

«Комплекс будет расположен на промышленной площадке 1 и 2 очереди, рядом с хранилищем жидких отходов».

4.18. Вопрос **Ожаровского Андрея Вячеславовича, регистрационный номер – Ф-17:** «В своей презентации ЗГИ Шаманский В.А. сообщил, что на быстрых реакторах может осуществляться уничтожения минорных актинидов. Осуществляется ли это на БН-600 и БН-800? Если нет, то в каком году такая деятельность начнётся?».

Ответ Шаманского Валерия Александровича, заместителя главного инженера по безопасности и надежности Белоярской АЭС:

«Эта деятельность перспективная и будет связана с замыканием ядерного топливного цикла, созданием двухкомпонентной атомной

энергетики. Экспертно, ориентировочно – за пределами 2024 года может реально начать воплощаться».

4.19. Вопрос Ожаровского Андрея Вячеславовича, регистрационный номер – Ф-17: «ЗГИ Шаманский сообщил, что на БН-600 уран-плутониевое топливо (МОКС-топливо) может использоваться штатно. Какой процент загрузки МОКС-топливом в настоящее время? Какое количество ОЯТ МОКС-топлива уже наработано на БН-800?».

Ответ Шаманского Валерия Александровича, заместителя главного инженера по безопасности и надежности Белоярской АЭС:

«Здесь, наверное опечатка. Штатно, я уже сказал, что по проекту, БН-800, а не БН-600 предназначен для обращения с МОКС-топливом, т.е. это уже полностью дистанционное обращение со свежим топливом, что заложено проектом. БН-800 предназначен для работы на полной загрузке МОКС-топливом, в настоящее время у нас эксплуатируется, так называемое, гибридная активная зона, где часть МОКС-топливо, часть уран-оксидное топливо. В части процента – в стартовой загрузке было, примерно, 1/5 часть. Какое количество наработано – в настоящее время МОКС-топливо наработано порядка 150 штук на БН-800, но это топливо направляется в МАЯК и принимается им, технология переработки отработана и является штатной, поэтому никаких проблем с отправкой мы не видим».

4.21. Вопрос Ожаровского Андрея Вячеславовича, регистрационный номер – Ф-17: «Слишком дорогая электроэнергия. АЭС получает субсидирование через договоры о предоставлении мощности. Отбираете деньги у других».

Ответ Шаманского Валерия Александровича, заместителя главного инженера Белоярской АЭС по безопасности и надежности:

«Все электростанции России работают на оптовом рынке электрической мощности – и газовые, и гидро, и ветро, и любые. Там правила установлены одинаковые, поэтому говорить, что мы у кого-то что-то отбираем не совсем правильно».

4.22. Вопрос Хасиева Алана Владимировича, регистрационный номер – У-32: «Учитывался ли международный и российский опыт строительства и эксплуатации КП ЖРО?».

Ответ Собко Александра Анатольевича, Генерального директора «РАОПРОЕКТ»:

«Технологии, которые применены в КП ЖРО являются референтными и более 10 лет эксплуатируются на Кольской АЭС, применяются на Курской АЭС, на вновь сооружаемых Ленинградской АЭС, Новоронежской АЭС, на 4

блоке Белоярской АЭС. Конечно, российский опыт строительства и эксплуатации КП ЖРО мы учитывали».

4.23. Вопрос Хасиева Алана Владимировича, регистрационный номер – У-32: «На какой уровень сейсмичности рассчитан проект?».

Ответ Собко Александра Анатольевича, Генерального директора «РАОПРОЕКТ»:

«Проект рассчитан проектное землетрясение 6 баллов и максимальное расчетное землетрясение 7 баллов, хотя уровень сейсмичности площадки на сегодня ниже».

4.24. Вопрос Хасиева Алана Владимировича, регистрационный номер – У-32: «Рассчитаны ли мощности КП ЖРО на предстоящий вывод из эксплуатации БН-600 и строительство БН-1200?».

Ответ Собко Александра Анатольевича, Генерального директора «РАОПРОЕКТ»:

«При сооружении АЭС и блоков АЭС ЖРО не образуется, но безусловно на вывод из эксплуатации как третьего блока с реактором БН-600, так и первого и второго блоков АМБ-100 и АМБ-200 этот комплекс рассчитан».

4.25. Вопрос Хасиева Алана Владимировича, регистрационный номер – У-32: «В чём инновационность проекта? Возможно ли роботизация технологических процессов?».

Ответ Собко Александра Анатольевича, Генерального директора «РАОПРОЕКТ»:

«В нашем проекте мы применили наиболее современные и перспективные, но вместе с тем референтные технологии. Мы отдаем приоритет не инновационности, а надежности и безопасности процессов, в том числе, технологических. На сегодняшний день в заложенном проекте все технологические процессы автоматизированы и управляются дистанционно. Роботизация на должном уровне».

4.26. Вопрос Ожаровского Андрея Вячеславовича, регистрационный номер – Ф-17: «Прошу рассмотреть возможность дополнить ОВОС: - документами о дальнейшей судьбе РАО; – о наличии/отсутствии договоров о вывозе РАО; - сведениями о стоимости работ по обращению с РАО, в том числе об оплате национальному оператору за возможное захоронение РАО; - сведениями о концепции вывода из эксплуатации КП ЖРО по окончании срока эксплуатации этого комплекса».

Ответ Собко Александра Анатольевича, Генерального директора «РАОПРОЕКТ»:

«У нас в стране согласно законодательству действует федеральный оператор – национальный оператор по обращению с радиоактивными отходами, который в силу своего монопольного положения обязан принять все отходы, приведенные к критериям приемлемости и разместить в своих хранилищах. Соответственно, волноваться о том, что радиоактивные отходы останутся «не пристроенными» у национального оператора не стоит.

По второй части вопроса: оплата национальному оператору производится по тарифам, которые публикуются в тот момент, когда радиоактивные отходы, приведенные к критерию приемлемости ему передаются. Поэтому, в настоящий момент включить это в проект не представляется возможным. Сведения о стоимости работ по обращению с РАО являются коммерческой тайной предприятия и привести их не могу.

В части сведений о концепции вывода из эксплуатации КП ЖРО по окончании срока эксплуатации этого комплекса, в проектной документации, которая разработана в соответствии с Постановлением Правительства № 87 «О составе разделов проектной продукции и требованиям к их содержанию» такая информация есть и соответствующий раздел есть. В состав оценки воздействия на окружающую среду, на сколько я помню, такая информация не добавляется, но если это так, то мы этот раздел добавим».

4.27. Вопрос Золотовой Александры Сергеевны, регистрационный номер – П-1: «Как Вы относитесь к появлению нового атомного объекта – комплекса переработки жидких радиоактивных отходов в Заречном?».

Ответ Тюменцева Вячеслава Яковлевича, заместителя Министра природных ресурсов и экологии Свердловской области:

«Я, как представитель Правительства, хочу доложить уважаемому собранию, что Правительство Свердловской области положительно относится к созданию нового ядерного объекта. И как житель Свердловской области, закрытого атомного города Новоуральск, как бывший работник атомного предприятия, я уверен, что экологическая безопасность этого объекта будет безусловно обеспечена».

5. Ведущий отметил, что участники общественных слушаний заслушали все запланированные доклады, предоставлено слово всем желающим выступить, даны ответы на все поступившие вопросы.

По предварительным данным, на слушаниях было зарегистрировано 525 человек.

Отметил, что по итогам рассмотрения и обсуждения предварительных материалов ОВОС Заказчиком будут учтены высказанные сегодня предложения и замечания участников общественных слушаний.

Особое внимание ведущий обратил на то, что по итогам слушаний будет подготовлен протокол. Протокол будет составлен Заказчиком не позднее 10 рабочих дней после проведения общественных слушаний.

Протокол должен быть подписан Главой городского округа Заречный и Заказчиком в срок, не превышающий 5 (пять) календарных дней с момента составления его заказчиком и вручения Главе городского округа Заречный. С момента подписания протокол считается составленным.

Участники общественных слушаний, граждане и общественные организации (объединения) также вправе подписать протокол.

После подписания протокола общественных слушаний заказчиком и Главой городского округа Заречный рабочая группа проводит заседание, по результатам которого размещает за счет средств заказчика на официальном сайте Городского округа Заречный в сети «Интернет» составленный и подписанный протокол общественных слушаний (с исключением из него персональных данных участников общественных слушаний согласно Федеральному закону от 27 июля 2006 г. № 152-ФЗ «О персональных данных») и информационное сообщение о месте и времени ознакомления с протоколом и возможности его подписания участниками слушаний. Информационное сообщение о месте и времени ознакомления с протоколом и возможности его подписания участниками общественных слушаний подлежит опубликованию также в Бюллетене официальных документов городского округа Заречный.

Ознакомиться с протоколом, подписать его, привести замечания будет возможно в течение 5 (пяти) рабочих дней со дня, следующего за днем размещения в Бюллетене официальных документов городского округа Заречный информационного сообщения.

Заказчик будет обязан обеспечить участникам общественных слушаний, гражданам и общественным организациям (объединениям) возможность принесения замечаний к протоколу в прошитый, пронумерованный и скрепленный печатью заказчика журнал учета замечаний к протоколу.

Результаты приема замечаний и предложений к протоколу рассматриваются на итоговом заседании рабочей группы, которое собирается не позднее 3 рабочих дней со дня окончания приема замечаний и предложений к протоколу общественных слушаний. Итоговое заседание рабочей группы оформляется протоколом заседания рабочей группы.

Ведущий объявил о завершении общественных слушаний и поблагодарил всех за проделанную работу.

Приложения:

1. Список участников общественных слушаний от 28.06.2019 по предварительному варианту материалов оценки воздействия на окружающую среду деятельности по сооружению и эксплуатации объекта: «Белоярская АЭС. I очередь. Комплекс переработки жидких радиоактивных отходов» на 132 листах;
2. Список участников общественных слушаний, изъявивших желание выступить по теме общественных слушаний по предварительному варианту материалов оценки воздействия на окружающую среду деятельности по

- сооружению и эксплуатации объекта: «Белоярская АЭС. I очередь. Комплекс переработки жидких радиоактивных отходов» на 2 листах;
3. Регистрационные листы участников, изъявивших желание выступить по теме общественных слушаний по предварительному варианту материалов оценки воздействия на окружающую среду деятельности по сооружению и эксплуатации объекта: «Белоярская АЭС. I очередь. Комплекс переработки жидких радиоактивных отходов» на 16 листах;
 4. Список участников, задававших вопросы в ходе общественных слушаний по предварительному варианту материалов оценки воздействия на окружающую среду деятельности по сооружению и эксплуатации объекта: «Белоярская АЭС. I очередь. Комплекс переработки жидких радиоактивных отходов» на 5 листах;
 5. Регистрационные листы участников, задававших вопросы в ходе общественных слушаний по предварительному варианту материалов оценки воздействия на окружающую среду деятельности по сооружению и эксплуатации объекта: «Белоярская АЭС. I очередь. Комплекс переработки жидких радиоактивных отходов» на 8 листах;
 6. Регламент проведения общественных слушаний по предварительному варианту материалов оценки воздействия на окружающую среду деятельности по сооружению и эксплуатации объекта: «Белоярская АЭС. I очередь. Комплекс переработки жидких радиоактивных отходов» на 5 листах;
 7. Протокол № 1 заседания рабочей группы по организации и проведению общественных слушаний по предварительному варианту материалов оценки воздействия на окружающую среду деятельности по сооружению и эксплуатации объекта: «Белоярская АЭС. I очередь. Комплекс переработки жидких радиоактивных отходов», с повесткой заседания на 8 листах;
 8. Протокол № 2 заседания рабочей группы по организации и проведению общественных слушаний по предварительному варианту материалов оценки воздействия на окружающую среду деятельности по сооружению и эксплуатации объекта: «Белоярская АЭС. I очередь. Комплекс переработки жидких радиоактивных отходов», с повесткой заседания на 10 листах;
 9. Протокол № 3 заседания рабочей группы по организации и проведению общественных слушаний по предварительному варианту материалов оценки воздействия на окружающую среду деятельности по сооружению и эксплуатации объекта: «Белоярская АЭС. I очередь. Комплекс переработки жидких радиоактивных отходов», с повесткой заседания на 7 листах;
 10. Протокол № 4 заседания рабочей группы по организации и проведению общественных слушаний по предварительному варианту материалов оценки воздействия на окружающую среду деятельности по сооружению и эксплуатации объекта: «Белоярская АЭС. I очередь. Комплекс переработки жидких радиоактивных отходов», с повесткой заседания на 4 листах;
 11. Магнитный носитель с аудио- и видеозаписью общественных слушаний;
 12. Журнал учета замечаний участников общественных слушаний, граждан и общественных организаций (объединений) к протоколу общественных слушаний, сшив на 20 листах.

Глава Городского округа Заречный

 А.В. Захарцев

Заместитель Генерального директора -
Директор филиала АО «Концерн Росэнергоатом»
«Белоярская атомная станция»

 И.И. Сидоров

Председатель рабочей группы
по организации и проведению общественных слушаний,
заместитель главы администрации
городского округа Заречный
по финансово-экономическим
вопросам и стратегическому планированию

 С.М. Сурина

Секретарь общественных слушаний

 К.К. Каирова

Секретарь общественных слушаний

 С.А. Горепекин

Участник общественных слушаний
(по желанию)

 | Тимонова И.

Участник общественных слушаний
(по желанию)

 | Короткий А.В.

Участник общественных слушаний
(по желанию)

 | Пушаченко О.А.

Участник общественных слушаний
(по желанию)

 | Толстов Р.М.

Участник общественных слушаний
(по желанию)

 | Щеголов М.

Участник общественных слушаний
(по желанию)

 | Тен С.А.

Участник общественных слушаний
(по желанию)

 | Возжа Н.

Участник общественных слушаний

(по желанию)

Матвеев / Рашидова Д.А.

Участник общественных слушаний
(по желанию)

Алиев / Золотова А.В.

Участник общественных слушаний
(по желанию)

Алиев / Юсупов У.В.

Участник общественных слушаний
(по желанию)

Алиев / Зеленая Д.В.

Участник общественных слушаний
(по желанию)

Алиев / Кадырова В.И.

Участник общественных слушаний
(по желанию)

Алиев / Мамеева А.И.

Участник общественных слушаний
(по желанию)

Алиев / Тухтево Ю.Ю.

Участник общественных слушаний
(по желанию)

Алиев / Юсупов А.В.

Участник общественных слушаний
(по желанию)

_____ / _____ /

Участник общественных слушаний
(по желанию)

_____ / _____ /

Участник общественных слушаний
(по желанию)

_____ / _____ /

Участник общественных слушаний
(по желанию)

_____ / _____ /

Участник общественных слушаний
(по желанию)

_____ / _____ /

Участник общественных слушаний
(по желанию)

_____ / _____ /

Участник общественных слушаний
(по желанию)

_____ / _____ /

Участник общественных слушаний
(по желанию)

_____ / _____ /



Лист регистрации изменений

Изм.	Номера листов (страниц)				Всего листов (страниц) в документе	Номер документа	Подп.	Дата
	Измененные	Замененные	Новые	Аннулированные				
1	-	1-226	227-348	-	348	P291-19		09.08.19 г

АО «Концерн Росэнергоатом»	Белоярская АЭС I очередь. Комплекс переработки жидких радиоактивных отходов		
-------------------------------	---	--	--

ЛИСТ РЕГИСТРАЦИИ ИЗМЕНЕНИЙ

Изм.	Номера листов				Всего листов в докум.	№ докум.	Входя- щий № сопрово- дитель- ного докум. и дата	Подп.	Дата
	изме- ненных	заме- ненных	новых	Аннули- рован- ных					